

AGPTEK

Rocker **USER GUIDE**

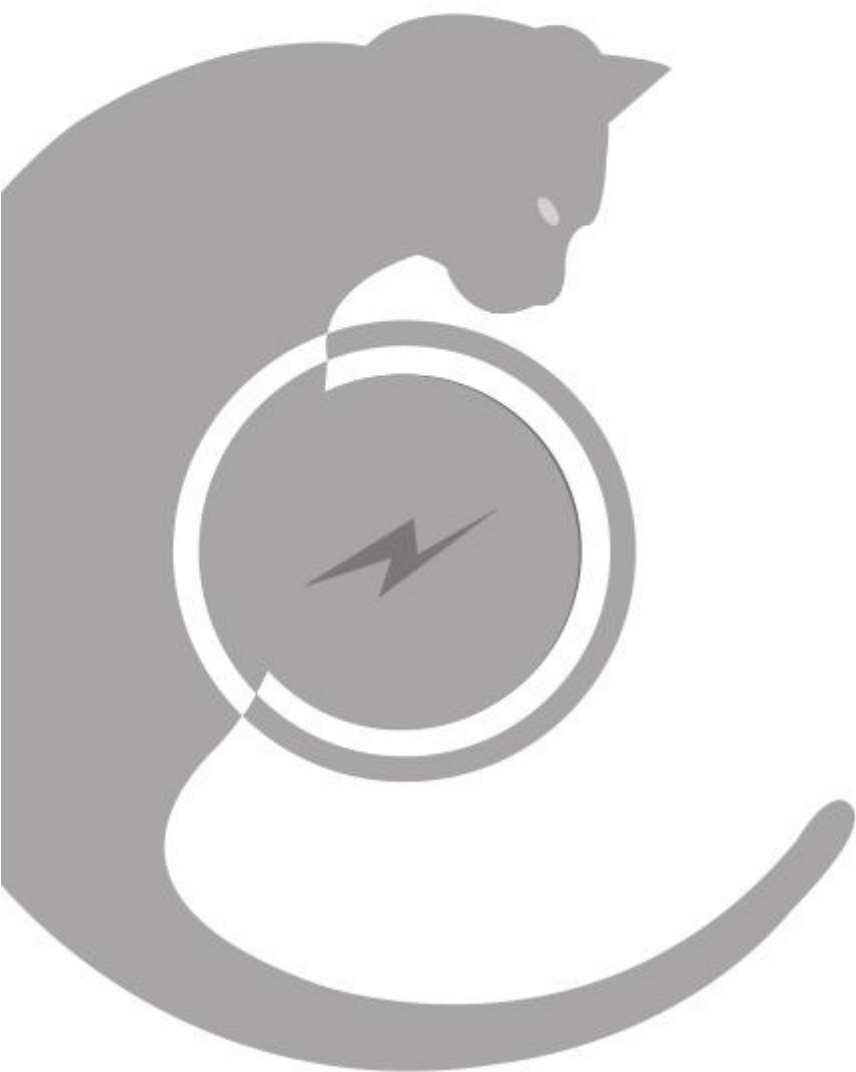

CONTENTS

English	01/08
Deutsch	09/17
Italiano	18/26
Français	27/36
Español	37/43
日本語	44/53

BEFORE USE

Thank you for purchasing this player. We sincerely hope that Rocker will offer you a better music experience.

In order to give you a more comprehensive understanding and get quick start of this player, please read this manual carefully before using.

Download detailed user manual at:

<http://www.agptek.com/support/download.html>

Please note: The player DO NOT has internal memory. Before using this player, please prepare a Micro SD card with music files at first.

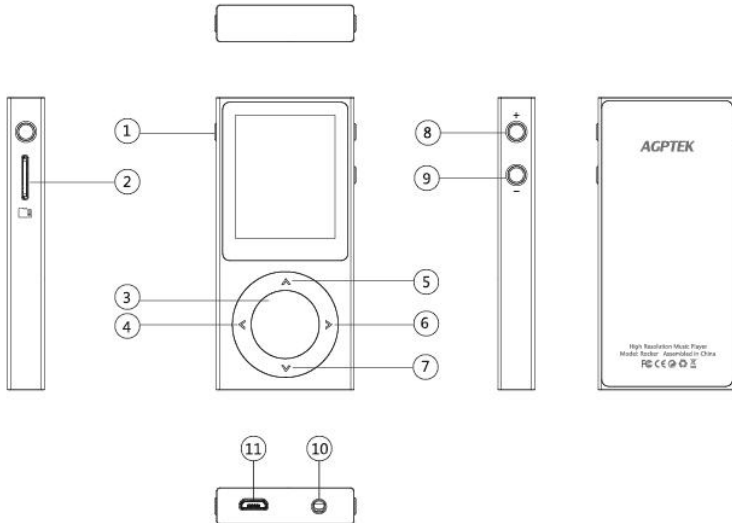

Buttons and Controls

1. Power on/off the player; wake up/turn off screen
2. Micro SD card slot
3. Middle button: Enter/ play/ pause
4. While it is not on music playing interface, click or hold to return; When it is on music playing interface, short press for previous song/ hold to rewind.
5. When it is on music playing interface, press to go to

its submenu; move up in the list while it is not on music playing interface.

6. ➤ Enter the menu while it is not on music playing interface; when it is on music playing interface, short press for next song/hold to fast forward.

7. ▼ When it is on music playing interface, press to return to previous menu; move down in the list while it is not on music playing interface.

8. + Increase the volume

9. - Decrease the volume

10. 🎧 Earphone jack

11. 📶 Micro USB port

Power On/Off

Hold the power button  for about 3 seconds to switch on/off the player. Click to wake up/turn off the screen.

Charge the player

Connect the player by the attached USB cable to the USB port of a computer or a 5V/500mAh charger to charge the player.

Note: When connect to the computer, the player says "Connect to Computer" , then click button  to go to the charging mode which allows to playing music while charging.

Data Transfer

The player DO NOT has internal memory. Insert a Micro SD card(up to 256GB) before you start. Then connect the player to computer for downloading the files or charging the player.

1. Make sure that your computer is on before you plug the

player onto your computer.

2. As soon as your computer picks up the player, it shows as a removable disk on your computer.

3 Then drag and drop files onto the player.

Note: Please do not disconnect the USB cable during data transfer. Disconnecting the player from the computer during data transfer may damage the player.

● Main Menu

Music

The related list will show: **All songs, Favorite Lists, Playlists, Genres, Artists, Albums, My Likes, Bookmarks, Recently Played Songs.**

- All songs: all of the songs in the Micro SD card will be listed here;
- Favorite Lists: all of the playlists created will be listed here(up to 50 playlists can be created and each of which allows to add 1,000 songs);
- Playlists: all of the imported playlists (.m3u and .m3u8 file) will be listed here;
- Genres/Artists/Albums: all of the songs will be listed by genres/ artists/ albums;
- My Likes: all of the songs you added to my Likes will be listed here; To add the song to my likes, you can go to the submenu when the song is playing, and then choose "Add to my likes" .
- Bookmarks: all of the bookmarks added will be listed here(up to 6 bookmark lists and each of which allows to add 200 bookmarks)
- Recently Played Songs: the songs played recently will be

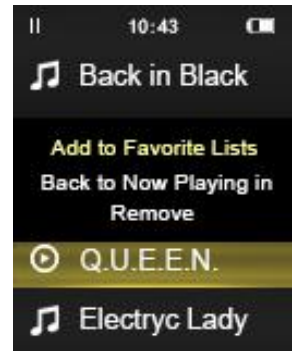

listed here(up to 50 songs can be stored).

Note: Rocker allows to quick search the music or music file by alphabetic sequence under All Songs/ Artists/ Genres/ Albums by holding the right button in music list interface.

While in music lists interface, you can choose to Add to Favorite Lists/Remove by clicking button ➤ .

Podcast

All of the podcast in the Micro SD card will be listed here, click the middle button to play.

Albums / Favorite Lists / Artists

All of the songs will be listed here by album/favorite lists/artist.

Bluetooth

- Bluetooth: Click the middle button to turn on/off the Bluetooth.
- Scanning Bluetooth: Searching the nearby device with its Bluetooth opened and the device being searched will be listed.
- Connected Device : choose the connected device and click the central button to disconnect; choose the device which is not being connected, click the central button to connect.
- Available Device: Choose from the device lists and click the middle button to connect.
- Allows to connect with smartphones tablet
After successfully connected via Bluetooth, Rocker can play the music stored in the connected device. Press button ⬅ to disconnect.

Note: You cannot transfer data by Bluetooth.

- Controls allowed by the connected device: go to next or previous song, increase or decrease the volume, rewind or fast forward;
Controls allowed by Rocker: only enables to increase or decrease the volume.

Rocker can not play songs in .DSD format when connected with other devices. Please refer to **Supported Music Format** in detailed user manual.

Folder View

View all of the files by folder in the inserted Mirco SD card.

Note: Always put the lyric file and the music file in the same folder.

*You can only delete files under **Folder View**.*

Now Playing

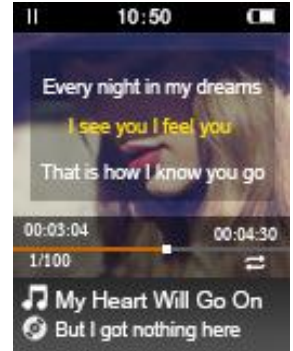

When there is music playing at the backstage, click to go the music playing interface and resume playing music from where you left off; or it will go to the Music List Interface.



● Music Playing Interface

- Rewind/Forward: While it' s on music playing interface, hold the button < / > to rewind/fast forward;
- Previous/Next: While it' s on music playing interface, short press to previous/next music file.
- Play/Pause: While it' s on music playing interface, click the middle button to play/pause.
- Submenu: While it' s on music playing interface, click ^ to go to the submenu.

● Submenu

While it's on music playing interface, click button  to access to the submenu, hold button  to back to the main interface. The related list will show, including Home, Play mode, Equalizer, Display Lyric, Add to Favorite Lists, Add to My Likes, Add to Bookmark and Delete.

• Play mode

	PLAY ALL
	REPEAT ONE
	REPEAT ALL
	SHUFFLE

- **Equalizer:** Set the sound effect from Metal, Blues, Vocal, Dance, Popular, Jazz, Classical, Rock, Off, Customization.
- **Display Lyric:** Select to turn on/off the lyric display.
- Add to Favorite lists/Add to My Likes /Add to Bookmark Select according to your need.
- **Delete:** Delete the song you want.

Note:

- *After the bookmark is successfully saved, select this bookmark and play the music, it will start playing the music from where you left off last time.*
- *You can find the bookmarks you saved under the submenu "Bookmark" , delete them with the option "Remove" .*

● Music Settings

The related list will show:

- **Music Scan:** Scan all of the music in the inserted SD card;
- **Gain Setting:** Set Low/High gain;
- **Equalizer:** Set the sound effect;

- **Play Mode:** Set the play mode;
- **Resume:** Choose On(Off) if you want(don' t want) the music to start from you left off last time when you turn on the player;
- **Gapless Playback:** Set On/Off;
- **Powered On Volume:** Choose Customization (the volume for the music after powered on)/Memory(the volume for the music before shut off the player);
- **Customize Volume After Powered On:** Set the volume for the music after powered on between 0-120.
- **Track Balance:** Set from 10(L) to 10(R);
- **Display Album Cover:** Choose to display the album cover or not;
- **Display Lyric:** Choose to display the lyric or not.

● Settings

The related list will show, including: Music Settings, Language, Screen Brightness, Backlight Timer, Sleep timer, Sleep timer, 24-Hour Time, Time setting, Format the Card, Factory Rest, Firmware Update, About This Player.

- **Language:** Choose your language.
- **Screen Brightness:** Increase/decrease the screen brightness;
- **Backlight Timer:** Increase/decrease the time for turning off the screen when there is no operation;
- **Sleep timer:** set On/Off;
- **Sleep timer:** set the time to turn off the device automatically;
- **24-Hour Time:** Choose On/Off;
- **Time Setting:** Press **^**/**✓** button to select between Hour/Minute when the number is white, click the middle button to confirm/cancel selection while the number

turns yellow.

- **Format The Card:** Format the device;
- **Factory Rest:** Restore to factory setting;
- **Firmware Update:** Update the firmware;
- **About This Player:** View the card memory and firmware information.

Specifications

Music formats	AAC/ AIF(AIFF)/ APPLE Lossless/ APE/ FLAC/ OGG/ MP3/ WAVE/ WMA/ WMA Lossless/ M4A/ DSF/ DSDIFF
Screen	1.8" LCD screen
Size	85.6×40.2×10.08mm
Capacity	No internal memory, support up to 256 GB micro SD card(SD card not included)
Playing time	10 hours continuous music playing at medium volume; 7 hours continuous music playing by Bluetooth
Charging time	3 hours(by a 500mAh 5V charger)
Battery capacity	Built-in 600mAh lithium battery
SNR	-94DB
Lyric format	LRC

Note: AGPTEK will update the firmware aperiodically, please refer to the detailed user manual for more details.

Playing loseless music will increase energy consumption thus reducing the playing time.

If you have any problems about this player, please feel free to contact support@agptek.com.

Bedienungsanleitung

Vielen Dank für den Kauf dieses Spielers. Wir hoffen aufrichtig, dass Rocker Ihnen ein besseres Musikerlebnis bietet.

Um Ihnen ein umfassenderes Verständnis zu geben und einen schnellen Start dieses Spielers zu erhalten, lesen Sie bitte diese Bedienungsanleitung sorgfältig durch.

Download ausführliches Benutzerhandbuch unter: <http://www.agptek.com/support/download.html>

Bitte beachten Sie: Das Gerät hat keinen internen Speicher. Bevor Sie diesen Spieler benutzen, bereiten Sie bitte zuerst eine Micro SD-Karte mit Musikdateien vor.

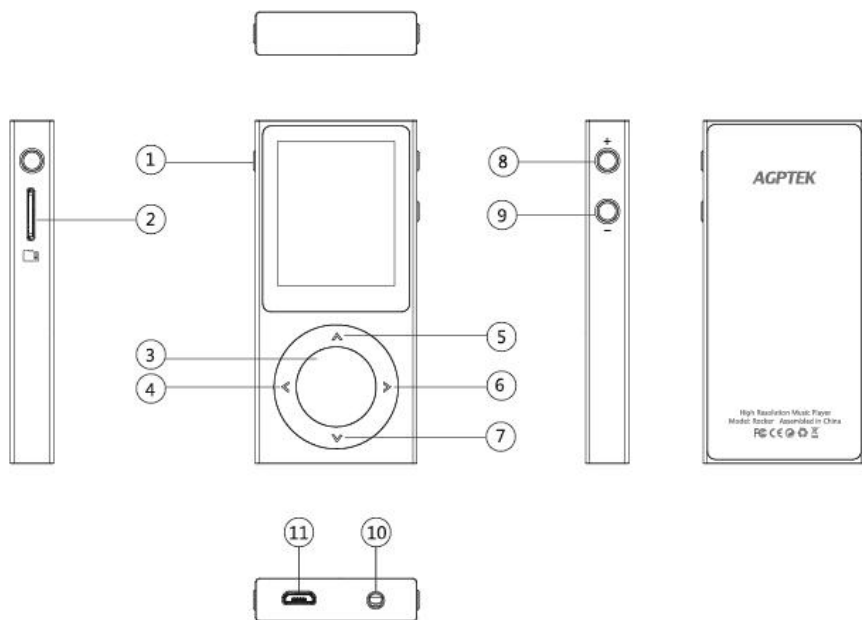

Taste:

1. Ein / Ausschalten des Gerät; Ein/Aus des Bildschirm.
2. Mikro SD Karte Schnittstelle
3. Mittlere Taste: Eingabe / Abspielen / Pause
4. Wenn es nicht auf der Musikwiedergabe Schnittstelle ist, klicken oder gedrückt halten, um zurückzukehren; Wenn es

auf Musikwiedergabe Schnittstelle ist, kurz drücken um letztes Lied zu sein/geedrückt halten zum schnellerRücklauf.

5.  Wenn es auf der Musikwiedergabe Schnittstelle ist, drücken Sie die Taste, um zum Untermenü zu gelangen.

Wenn es nicht auf der Musikwiedergabe Schnittstelle ist, drücken Sie die Taste, um nach oben zu sein.

6.  Wenn es auf Musikwiedergabe Schnittstelle ist, kurz drücken um nächstes Lied zu sein/geedrückt halten zum schnellerVorlauf.

7.  Wenn es auf der Musikwiedergabe Schnittstelle ist, drücken Sie die Taste, um zum vorherigen Menü zurückzukehren. Wenn es nicht auf der Musikwiedergabe Schnittstelle ist, drücken Sie die Taste, um nach unten zu sein.

8. + Lautstärke +

9. - Lautstärke -

10.  Kopfhörer Anschluss

11.  Mikro USB Schnittstelle

Einschalten / Ausschalten

Halten Sie die Taste  für ca. 3 Sekunden gedrückt, um den Player ein / auszuschalten. Klicken um den Bildschirm zu aktivieren / zu deaktivieren.

Aufladen

Sie können das Gerät über den Computer oder ein Ladegerät (5V/300mA) per USB-Kabel aufladen.

Hinweis: Wenn das Gerät mit Computer verbunden wird, zeigt der Player "Mit Computer anschließen" an, dann klicken Sie die Taste  und 3 Sekunden warten um zum Lademodus zu gelangen, der die Wiedergabe von Musik während des Ladevorgangs ermöglicht.

Daten übertragen

Der Player hat keinen internen Speicher. Legen Sie eine Micro SD-Karte (bis zu 256GB) ein, bevor Sie das Gerät benutzen. Schließen Sie dann den Player mit dem Computer an, um die Daten herunterzuladen oder den Player aufzuladen.

1. Stellen Sie sicher, dass der Computer eingeschaltet ist, bevor Sie den Player an den Computer anschließen.
2. Sobald Ihr Computer den Player aufnimmt, wird er als Wechseldatenträger auf Ihrem Computer angezeigt.
3. Kopieren Sie dann Daten auf den Player.

Hinweis: Bitte ziehen Sie während der Datenübertragung das USB Kabel nicht ab. Der Mp3 Player wird wegen Trennen des Players vom Computer während der Übertragung beschädigt.

● Hauptmenü

Musik

Die zugehörige Liste wird angezeigt: Alle Titel, Lieblingsliste, Wiedergabeliste, Genres, Künstler, Alben, Mein Liebling, Lesezeichen, Vor kurzem gespielt.

Alle Titel: Alle Lieder werden auf der Micro SD Karte hier aufgelistet.

Lieblingslisten: Alle hiervon aufgeführten Wiedergabelisten werden hier aufgelistet (bis zu 50 Wiedergabelisten können erstellt werden und jeder erlaubt es, 1.000 Songs hinzuzufügen);

Wiedergabeliste: Alle hier erstellten Wiedergabelisten werden aufgelistet (50 Playlists können erstellt werden)

Mein Liebling: Alle hier aufgeführten Lieblingssongs werden hier aufgelistet. Um das Lied zu Mein Liebling

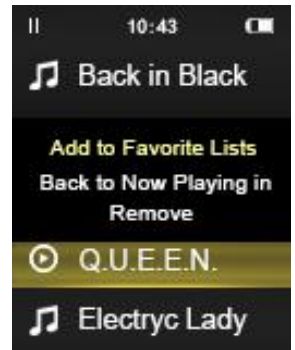

hinzuzufügen, können Sie in das Untermenü gehen, wenn das Lied gespielt wird und dann "Zu mein Liebling hinzufügen" wählen.

Lesenzeichen: Alle hinzugefügten Lesezeichen werden hier aufgelistet (bis zu 6 Lesezeichenlisten, die jeweils 50 Lesezeichen hinzufügen können)

Vor kurzem gespielt:Die zuletzt abgespielten Songs werden hier aufgelistet (bis zu 50 Songs können gespeichert werden).

Hinweis: Rocker ermöglicht es, die Musik oder Musikdatei nach alphabetischer Reihenfolge unter Alle Titel / Künstler / Genres / Alben zu durchsuchen, indem Sie die rechte Taste in der Musiklisten-Schnittstelle halten.

Während in der Musiklistenschnittstelle, können Sie die Taste drücken, um Zu Lieblingsliete hinzufügen / Entfernen zu wählen. ➤

Podcast

Alle Podcast in der Micro SD-Karte werden hier aufgelistet werden, klicken Sie auf die mittlere Taste, um zu spielen.

Alben / Lieblingslisten / Künstler

Alle Lieder werden hier durch Album / Lieblingslisten / Künstler aufgelistet.

Bluetooth

- Bluetooth: Klicken Sie auf die mittlere Taste, um Bluetooth ein- / auszuschalten.
- Scannen Bluetooth: Bluetooth Gerät wird gesucht und aufgelistet.
- Verfügbares Gerät: Wählen Sie aus den Gerätelisten aus und klicken Sie auf die mittlere Taste, um eine Verbindung herzustellen.
- Verbundenes Gerät: Wenn das Gerät mit Bluetooth verbunden ist, klicken Sie die mittlere Taste, um die

Verbindung zu trennen. Wenn es nicht mit Bluetooth verbunden ist, klicken um eine Verbindung herzustellen.

- Ermöglicht die Verbindung mit dem Smartphone-Tablett
- Nach erfolgreicher Verbindung über Bluetooth kann Rocker die gespeicherte Musik im angeschlossenen Gerät abspielen. Drücken Sie die Taste  zu trennen.

Hinweis: Man kann keine Daten über Bluetooth übertragen.

- Bedienungen, die von angeschlossenen Gerät erlaubt werden: zum nächsten oder vorherigen Song gehen, die Lautstärke erhöhen oder verringern, zurückspulen oder vorspulen;
- Bedienungen, die von Rocker erlaubt werden: nur die Lautstärke zu erhöhen oder zu verringern.
- Rocker kann keinen Song im .DDD-Format abspielen, wenn es mit anderen Geräten verbunden ist. Bitte beachten Sie das unterstützte Musikformat in der ausführlichen Bedienungsanleitung.

Ordneransicht

Alle Dateien werden nach Ordner auf der eingelegten Micro SD Karte angezeigt.



Hinweis: Legen Sie bitte immer die Textdatei und die Musikdatei in einen Ordner.

Sie können Dateien nur unter Ordneransicht löschen.

Jetzt abspielt





Wenn die Musik im Backstage abgespielt wird, klicken Sie die mittlere Taste um Musik abzuspielen, von wo Sie aufgehört haben.

● Untermenü

Klicken Sie die Taste , um auf das Untermenü zu zugreifen. Halten Sie die Taste  gedrückt, um auf das

Hauptmenü zu zugreifen. Die zugehörige Liste wird angezeigt, Zurück zum Hauptmenü, Abspielen Modell, Equalizer, Text anzeigen, Zu Lieblingsliste hinzufügen, Zu mein Liebling hinzufügen, Lesezeichen hinzufügen und Löschen.

● **Abspielen Modell**

	Alle Lieder abspielen
	Ein Lied wiederholen
	Alle Lieder wiederholen
	Zufällig abspielen

- **Equalizer:** Stellen Sie den Klangeffekt von Metal, Blues, Stimme, Tanz, Populär, Jazz, Klassisch, Rock, Aus, Personalisieren.
- **Bildschirm Lyrik:** Wählen Sie, um die lyrische zuanzeigen bei ein oder auszuschalten.
- **Löschen:** Löschen Sie den gewünschten Song.

Hinweis:

Nachdem das Lesezeichen erfolgreich gespeichert wurde, wählen Sie dieses Lesezeichen aus und spielen die Musik, es beginnt die Musik zu spielen, von wo Sie das letzte Mal aufgehört haben.

Sie können unter dem Untermenü "Lesezeichen" gespeicherten Lesezeichen finden, drücken Sie "Entfernen" um zu löschen.

● **Musik Einstellungen**

Die zugehörige Liste wird zeigen:

- **Musik Scannen:** alle Musik auf der eingelegten SD-Karte scannen.
- **Gewinn Einstellungen:** Hoch / Niedrig-Verstärkung einstellen.
- **Equalizer:** den Sound-Effekt einstellen.

- **Abspielen Modell:** Abspielen Modell einstellen.
- **Jetzt abspielt:** Wählen Sie Ein(Aus), Das nächste Mal, wenn Sie den Spieler wieder einschalten , wird es (nicht) von der letzten Position starten sein,wo sie aufgehört haben.
- **Einschaltung Lautstärke:** Wählen Sie Anpassen (die Lautstärke für die Musik nach dem Einschalten) / Erimmerung (die Lautstärke für die Musik vor dem Abschalten des Players);
- **Lautstärke nach dem Einschalten anpassen:** Stellen Sie die Lautstärke für die Musik nach dem Einschalten zwischen 0-120 ein.
- **Kanal Balance:** Von 10 (L) auf 10 (R) einstellen;
- **Albendeckel anzeigen:** Wählen Sie, um die Album-Abdeckung anzuzeigen oder nicht.
- **Text anzeigen:** Wählen Sie, um die Lyrik anzuzeigen oder nicht.

● Einstellungen

Die zugehörige Liste wird angezeigt, einschließlich: Abspielen Einstellungen, Sprache, Bildschirmhelligkeit, Hintergrundbeleuchtung Zeit, Sleep Timer, Sleep Timer, 24-Stunden-Uhrzeit, Zeit, TF Karte formatieren. Auf Werkeinstellungen setzen, Firmware Update, Über das Gerät.

- **Sprache:** Sprache auswählen.
- **Bildschirmhelligkeit:** Erhöhen / Verringern der Bildschirmhelligkeit;
- **Hintergrundbeleuchtung Zeit:** Erhöhen / Verringern der Zeit für das Ausschalten des Bildschirms, wenn es keine Operation gibt;
- **Sleep Timer:** Ein / Aus einstellen;
- **Sleep-Timer:** Stellen Sie die Zeit ein, um das Gerät

automatisch auszuschalten.

- **24-Stunden-Zeit:** Wählen Sie Ein / Aus;
- **Zeiteinstellung:** Drücken Sie die Taste \wedge / \vee , um zwischen Stunden / Minute zu wählen, wenn die Nummer weiß ist. Klicken Sie auf die mittlere Taste, um die Auswahl zu bestätigen / abzubrechen, während die Nummer gelb wird.
- **TF Karte formatieren:** Formatieren Sie das Gerät.
- **Werkseinstellung setzen:** Werkseinstellung wiederherstellen;
- **Firmware Update:** Aktualisierung der Firmware;
- **Über das Gerät:** Sehen Sie sich den Kartenspeicher und die Firmware-Informationen an.

Technische Daten

Musik Formate	AAC/ AIF(AIFF)/ APPLE Lossless/ APE/ FLAC/ OGG/ MP3/ WAVE/ WMA/ WMA Lossless/ M4A/ DSF/ DSDIFF
Bildschirm	1.8"LCD
Größe	85.6×40.2×10.08mm
Kapazität	keinen internen Speicher. Unterstützung bis zu 256 GB Micro SD-Karte (SD-Karte nicht im Lieferumfang enthalten)
Spielzeit	10 Stunden wiedergabe bei Normal Modell mit mittlerer Lautstärke, 7 Stunden wiedergabe bei Bluetooth Modell
Ladezeit	3 Stunden (mit 500mAh 5V Adapter)
Batteriekapazität	Eingebautes 600mAh Lithium Batterie
SNR	-94DB
Lyric Format	LRC

Hinweis: AGPTEK aktualisiert die Firmware aperiodisch, entnehmen Sie bitte der ausführlichen Bedienungsanleitung für weitere Details.

Das Spielen von loseless Musik erhöht den Energieverbrauch und reduziert die Spielzeit.

Für weitere Fragen stehen wir Ihnen gerne per Email zur Verfügung.

support@agptek.com.

Grazie per aver acquistato questo lettore. Speriamo sinceramente che il Rocker vi offrirà una migliore esperienza di musica.







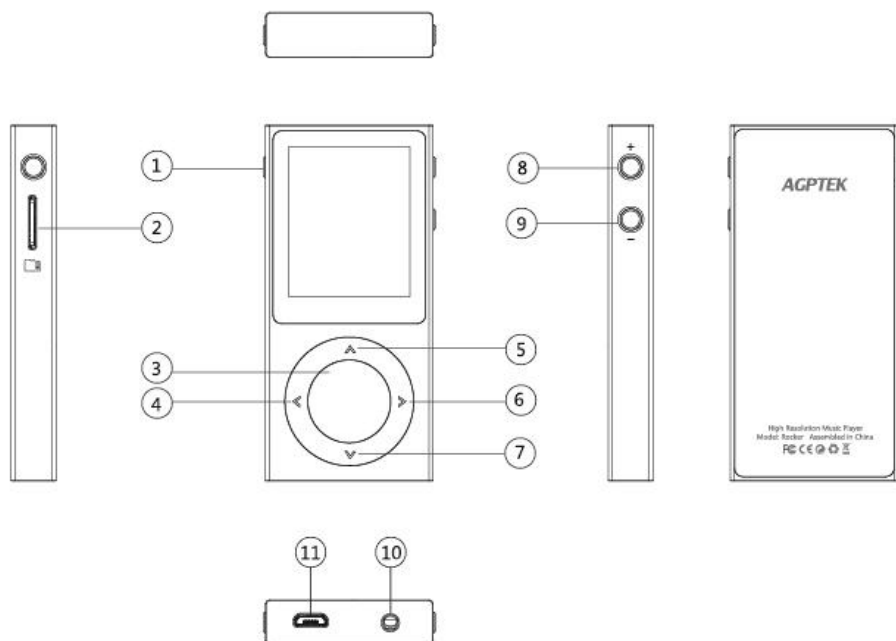

Per darvi una comprensione più ampia e ottenere un avvio rapido di questo lettore, si prega di leggere attentamente questo manuale prima di utilizzare.

Per scaricare il manuale utente completo, si prega di visitare: <http://www.agptek.com/support/download.html>

Si prega di notare: il lettore NON dispone di memoria interna. Prima di utilizzare questo lettore, si prega di preparare una scheda Micro SD con file musicali in un primo momento.



Tasti E Controlli

1.  Interruttore ACCESO/SPENTO; tasto di blocco / sblocco.
2. Micro SD slot per scheda
3. Pulsante centrale: Immettere/ Riproduzione/Pausa
4.  Premere per traccia precedente / Mantenere premuto per riascoltare; Quando non è sull'interfaccia di riproduzione di musica, fare clic su o tenere premuto per tornare;
5.  Quando è sull'interfaccia di riproduzione di musica, premere per andare alla sua sottomenu; spostare verso l'alto quando l'elenco di musica.
6.  Premere per traccia successiva / Mantenere premuto per avanzare velocemente; Accedere al menu quando non si trova sulla interfaccia di play musica.
7.  Quando sei nell'interfaccia di riproduzione di musica, premere per tornare al menu precedente; spostare verso il basso l'elenco, mentre non è presente nell'interfaccia di riproduzione di musica.
8.  Aumentare il volume
9.  Diminuire il volume
10.  Jack per cuffie
11.  Micro USB porta

Accendere/Spegnere

Tenere premuto il pulsante di accensione  per circa 3 secondi per accendere/spegnere il lettore. Fare clic per attivare / disattivare lo schermo.

Caricare La Batteria

Collegare il lettore tramite il cavo USB collegato alla porta USB di un computer o a 5V/500mAh caricabatterie per ricaricare il lettore.

Nota: Quando si connette al computer, il lettore dice "Connetti a Computer", Clicca il pulsante ◀ per passare alla modalità che consente di riprodurre musica durante la ricarica

Importare I Files Sul Proprio Dispositivo

Si prega di inserire una Micro SD card (fino a 256GB) prima di iniziare. Quindi collegare il lettore al computer per scaricare i file o caricare il lettore.

1. Assicurarsi che il computer sia acceso prima di collegare il lettore al computer.
2. Una volta che il computer riconosce il MP3, visualizzata come unità rimovibile nel computer.
3. Quindi trascinare e rilasciare i file sul lettore.

Nota: per favore , Non scollegare il cavo USB durante il trasferimento dei dati, può causare danni al lettore.

● Menu principale

Musica

apparirà una lista tipo: **Tutti i brani, liste favoriti, playlist, generi, artisti, Album, Miei favoriti, segnalibro, brani recenti.**

- Tutti i brani: tutti i brani nella scheda Micro SD saranno elencati qui;
- liste favoriti: tutte le playlist create saranno elencate qui (fino a 50 playlist possono essere creati e ciascuno dei quali permette di aggiungere 1.000 canzoni);
- Playlists: tutte le playlist importate (file. m3u e. m3u8) saranno elencate qui;
- Generi/ artisti/ Album: tutte le canzoni saranno elencate per generi/artisti/album;

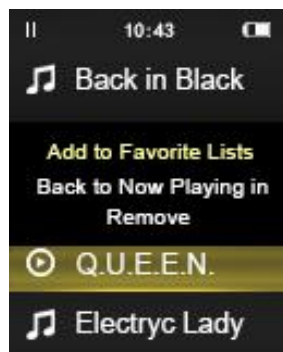

- Miei favoriti: tutti i brani preferiti aggiunti verranno elencati qui, Per aggiungere la canzone ai miei simili, potete andare al sottomenu quando la canzone sta giocando ed allora scegliere "Aggiunga ai miei favoriti".
- Segnalibro: tutti i segnalibri aggiunti verranno elencati qui (fino a 6 segnalibro elenchi e ognuna delle quali permette di aggiungere 200 segnalibri)
- Brani recenti: le canzoni suonate recentemente saranno elencate qui (è possibile memorizzare fino a 50 canzoni).

Nota: Rocker permette di ricerca rapida la musica o file musicali per sequenza alfabetica sotto tutte le canzoni/artisti/generi/album tenendo premuto il tasto destro nell'interfaccia della lista musicale.

Quando nell'interfaccia di liste di musica, è possibile scegliere Aggiungi alla Playlist o rimuovere facendo clic sul pulsante > .

Podcast

Tutti i podcast nella scheda Micro SD saranno elencati qui, fare clic sul pulsante centrale per riprodurre.

Album / playlist / artisti

Tutte le canzoni saranno elencate qui elenco album/ liste favoriti/artista.

Bluetooth

- Bluetooth: Fare clic sul pulsante centrale per attivare/disattivare il Bluetooth.
- Scansione di Bluetooth: Ricerca il Bluetooth intorno e il dispositivo cercato sarà elencata.
- Collegato dispositivo : Se il dispositivo è collegato con Bluetooth, fare clic per scollegare; Se non è collegato

con Bluetooth, fare clic per connettersi.

- Dispositivo disponibile: Scegliere dall'elenco dei dispositivi e fare clic sul pulsante centrale per la connessione.
- Collegato con smartphone o tablet
Dopo aver collegato con successo via Bluetooth, Rocker può riprodurre la musica memorizzata nel dispositivo collegato. Premere il pulsante ◀ per scollegare.

Nota: non è possibile trasferire dati tramite Bluetooth.

- Controlli consentiti dal dispositivo collegato: andare al brano successivo o precedente, aumentare o diminuire il volume, riavvolgimento o avanzamento;
Controlli consentiti dalla Rocker: solo consente di aumentare o diminuire il volume.

Rocker non può riprodurre canzoni in formato DSD quando è collegato con altri dispositivi. Si prega di fare riferimento al formato musicale supportato nel Manuale dell'utente.

Visualizzazione della cartella

Mostra tutti i file dalla cartella nella scheda di Mirco SD inserita.

Nota: Mettere sempre il file lyric e il file musicale nella stessa cartella.

È possibile eliminare solo i file in visualizzazione cartella.

Riproducendo ora

Quando ci sono la musica che si svolge nel backstage, fare clic per andare l'interfaccia di riproduzione di musica o riprendere la riproduzione di musica da dove ha lasciato;

Nota: Se si desidera sempre riprendere da dove avevi interrotto la riproduzione di musica, è possibile regolare in "Impostazioni - modalità play - riprendere (accendere / spegnere)".

● Interfaccia di riproduzione musicale

- **Riascoltare/avanzare velocemente:** Mantenere premuto < / > per riascoltare/avanzare velocemente;
- **Traccia precedente/traccia successiva:** Premere per traccia precedente/traccia successiva.
- **Riprodurre / pausa:** fare clic sul pulsante centrale per play/pausa.
- **Sottomenu:** fare click ^ per accedere al sottomenù.

Nota: Se si desidera riprodurre senza pausa, è possibile regolare e in "Impostazioni- modalità riproduzione- play senza pausa - accendere/spegnere"

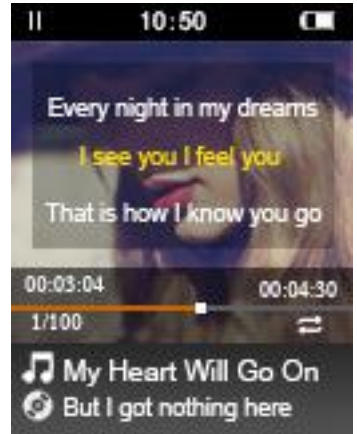

● Sottomenu

Quando è sull'interfaccia di riproduzione di musica, fare clic sul pulsante ^ per accedere al sottomenu, tenere premuto il pulsante per tornare all'interfaccia principale. apparirà una lista tipo, Inizio, riprodurre in modalità, equalizzatore, Display Lyric, Aggiungi alla liste preferiti, Aggiungi ai miei Preferiti, Aggiungi segnalibro ed eliminare.

• Riprodurre in modalità

☰	RIPRODUCI TUTTO
↶	RIPETI UNO
↷	RIPETI TUTTO
⌘	SHUFFLE

- **Equalizzatore:** Impostare l'effetto sonoro da Metal, Blues, Vocal, Dance, Popular, jazz, classica, Rock, off, personalizzazione.
- **Display Lyric:** Selezionare questa opzione per

attivare/disattivare la visualizzazione di testi.

- Aggiungi alla liste preferiti/ Aggiungi ai miei Preferiti/ Aggiungi segnalibro, Selezionare secondo il vostro bisogno.
- **Eliminare:** Eliminare il brano che si desidera.

Nota:

- *Dopo il segnalibro è registrato correttamente, selezionare il segnalibro e riprodurre la musica, esso inizierà a riprodurre la musica da dove avete lasciato l'ultima volta.*
- *Potete trovare i segnalibri che è stato salvato tramite il sottomenu "Segnalibro", eliminarli con l'opzione "Rimuovi".*

● Riprodurre in modalità nelle impostazioni

Apparirà una lista tipo:

- **Scansione Musica:** Scansione di tutta la musica nella scheda SD inserita;
- **Impostazioni guadagno:** Impostare guadagno basso/alto;
- **Equalizzatore:** Impostare l'effetto sonoro;
- **Modalità di riproduzione:** Impostare la modalità di riproduzione;
- **Riprendi:** ACCESO/SPENTO;
- **Riproduzione senza pause:** ACCESO/SPENTO;
- **Alimentato il Volume:** Scegliere personalizzazione (il volume per la musica dopo acceso) / memoria (il volume per la musica prima di spegnere il lettore);
- **Personalizzare il Volume dopo acceso:** Impostare il volume per la musica dopo acceso tra 0-120.
- **Pista equilibrio:** Impostare da 10(L) a 10(R);
- **Visualizzare la copertina dell'Album:** Scegliere di visualizzare la copertina dell'album o non;

- **Display Lyric:** Scegliere di visualizzare la lirica o non.

● Impostazioni

Apparirà una lista tipo: Modalità di riproduzione, Lingua, Schermo luminosità, Tempo retroilluminazione, spegnimento automatico, Tempo di spegnimento automatico, tempo di 24 ore, Impostazione dell'ora, formattare la memoria esterna, Ripristino di fabbrica, Aggiornamento Firmware, Informazioni sul lettore.

- **Lingua:** Scegli la tua lingua.
- **Schermo luminosità:** Aumentare/diminuire la luminosità dello schermo;
- **Tempo retroilluminazione:** Incremento/ decremento del tempo per spegnere lo schermo quando non esiste alcuna operazione;
- **spegnimento automatico:** Impostare ACCESO/SPENTO;
- **Tempo di spegnimento automatico:** impostare il tempo di spegnere la periferica automaticamente;
- **tempo di 24 ore:** Scegliere ACCESO/SPENTO;
- **Impostazione dell'ora:** Premere il tasto \wedge / \vee per selezionare tra ore e minuti quando il numero è bianco, fare clic sul pulsante centrale per confermare/annullare selezione mentre i gialli numero salta fuori. Quindi fare clic su pulsante \wedge / \vee per diminuire o aumentare il valore di ora ed i minuti, fare clic \blacktriangleleft sul pulsante per confermare e tornare;
- **formattare la memoria esterna:** Formattare il dispositivo;
- **Ripristino di fabbrica:** Ripristino impostazioni di fabbrica;
- **Aggiornamento Firmware:** Aggiornare il firmware;
- **Informazioni sul lettore:** Mostra le informazioni della carta memoria e firmware.

Specifiche

Formati di musica	AAC/ AIF(AIFF)/ APPLE Lossless/ APE/ FLAC/ OGG/ MP3/ WAVE/ WMA/ WMA Lossless/ M4A/ DSF/ DSDIFF
Schermo	1.8" LCD Schermo
Dimensioni	85.6×40.2×10.08mm
Capacità	non dispone di memoria interna, supporto fino a 256 GB micro SD card (SD card non inclusa).
Tempo di Riproduzione	di durata di 10 ore di riproduzione musicale di volume medio, durat a 7 ore da Bluetooth
Tempo di ricarica	3 ore (per caricatore 5V 500mAh)
Capacità della batteria	Al litio 600mAh incorporato batteria
SNR	-94DB
Formato Lyric	LRC

Nota: AGPTEK aggiornerà il firmware aperiodically, si prega di fare riferimento al manuale dettagliato dell'utente per maggiori dettagli.

Riproduzione di musica persa aumenterà il consumo di energia riducendo così il tempo di gioco.

Se avete problemi su questo Lettore, non esitate a contattarci tramite: support@agptek.com.

Gracias por compra este reproductor. Esperamos sinceramente que Rocker le ofrecerá una mejor experiencia de música.

Para darle una comprensión más amplia y conseguir la guía de este reproductor, por favor lea este manual cuidadosamente antes de usar.







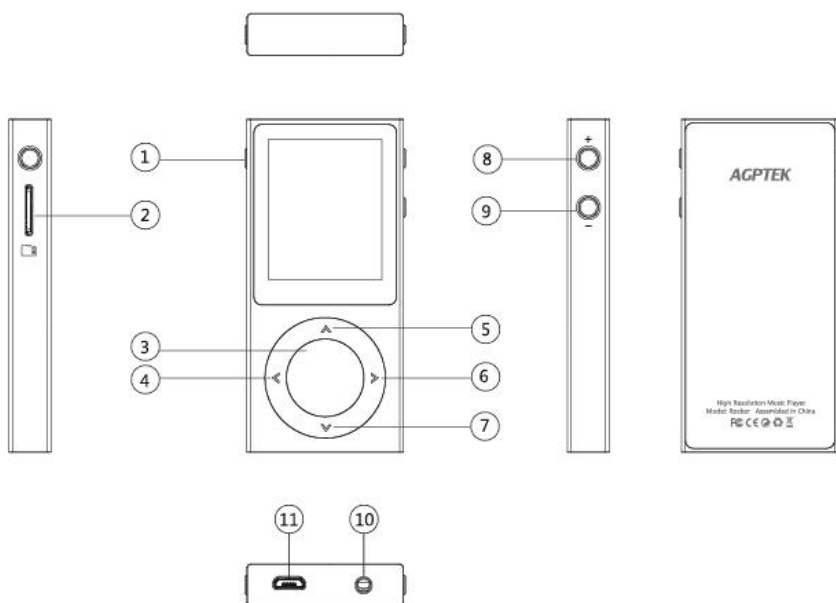

Para descargar la completa manual de usuario, por favor visite:

<http://www.agptek.com/support/download.html>

Por favor, nota: El reproductor NO tiene memoria interna. Antes de utilizarlo, por favor prepare una tarjeta Micro SD con los archivos de música al principio.



Botones y controles

1.  interruptor de encendido/apagado; botón de Bloqueo/desbloqueo.
2. Ranura para tarjeta micro SD
3. Botón central: Entrar/ reproducir/ pausa
4.  última canción/ Pulsar prolongadamente para retroceso rápido cuando en la música reproducción interfaz; Cuando no en la interfaz de reproducción de música, haga clic o mantenga para volver;
5.  Cuando está en la interfaz de reproducción de música, Pulse para ir a su submenú; mover hacia arriba cuando en la lista de música.
6.  siguiente canción/ Pulsar prolongadamente avance rápido cuando en la música reproducción interfaz; Entrar en el menú cuando no está en la interfaz de reproducción de música;
7.  Cuando está en la interfaz de reproducción de música, pulse para volver al menú anterior; mover hacia abajo en la lista mientras no está en la interfaz de reproducción de música.
8.  Aumentar el volumen
9.  Disminuir el volumen
10.  Toma de auriculares
11.  Micro USB puerto

Encendido/ Apagado

Sostenga el botón de encendido  3 segundos para encender/apagar el reproductor. Haga clic para activar /apagar la pantalla.

Carga el reproductor

Conectar el reproductor por el cable USB al puerto USB de una computadora o un cargador de 5V/500mAh para cargar al reproductor.

Nota: Cuando se conecta el ordenador, el reproductor dice "Conectar a PC", Haga clic el botón ◀ para ir al modo de carga que permite reproducir música mientras se carga.

Transferencia de datos

El reproductor NO tiene memoria interna. Insertar una tarjeta Micro SD (soporta hasta 256GB) antes de empezar. Luego conecte el reproductor a la computadora para descargar los archivos o cargar al reproductor.

1. Asegúrese de que el ordenador esté encendido antes de conectar el reproductor a su computadora.
2. Una vez que el ordenador reconoce el MP3, muestra como un disco extraíble en su computadora.
- 3 A continuación, arrastrar y soltar archivos en el reproductor.

Nota: Por favor, no desconecte el cable USB durante la transferencia datos, puede causar daños al reproductor.

● Menú principal

Música

Se mostrará la lista de relacionados: Todas las canciones, listas de favoritas, listas, géneros, artistas, álbum, Mis favoritas, Marcador, canciones recientes.

Todas las canciones: todas las canciones en la tarjeta Micro SD se listarán aquí;

listas de favoritas: todas las listas de reproducción creadas se listarán aquí (se puede crear hasta 50 listas de reproducción, cada una lista se puede añadir 1.000 canciones);

Playlists: todas las listas de reproducción importadas (archivo. m3u y. m3u8) se listarán aquí);

géneros /Artistas/álbum: se listarán todas las canciones por géneros/artistas/álbum;

Mis favoritas: todas las canciones de

mis favorita serán listadas aquí; Para añadir la canción a mis favorita, puedes ir al submenú cuando la canción se está reproduciendo, y elige "añadir a mis favoritas";

Marcadores: todos los marcadores se listarán aquí (hasta 6 marcador listas y cada una de ellas permite para añadir 200 marcadores)

Canciones recientes: las canciones reproducido recientemente se listarán aquí (se puede almacenar hasta 50 canciones).

Nota: Rocker permite buscar rápidamente la música o archivo de música por secuencia alfabética en todas las canciones/artistas/ géneros/álbumes por sosteniendo el botón derecho en la interfaz de lista de música.

Cuando en la interfaz de las listas de música, usted puede agregar o quitar a la lista de reproducción por clic el botón ➤ .

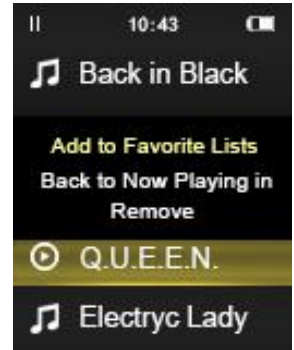

Podcast

Todos lo podcast en el tarjeta Micro SD se listarán aquí, haga clic en el botón del medio para reproducir.

Álbumes / listas de reproducción / Artistas

Todas las canciones se listarán aquí por lista de reproducción/ álbum/listas favoritas/artista.

Bluetooth

- Bluetooth: Haga clic en el botón central para activar o desactivar el Bluetooth.
- Escaneo Bluetooth: Busca el Bluetooth alrededor con su Bluetooth abierto y el dispositivo que se está buscando se enumerará.
- Dispositivo conectado: elije el dispositivo conectado y haga clic en el botón central para desconectar; Seleccione el dispositivo que no está conectado, haga clic en el botón central para conectar.
- Dispositivo conectado : Elije entre las listas de dispositivos y haga clic en el botón central para conectar.
- Permite conectar a su móvil y tableta

Después de conectado correctamente vía Bluetooth, el Rocker puede reproducir la música dentro del dispositivo conectado. Presione el botón ◀ para desconectar.

Nota: no puede transferir datos por Bluetooth.

Controles permitidos por el dispositivo conectado: ir a la canción siguiente o anterior, aumentar o disminuir el volumen, rebobinar o rápida hacia delante;

Controles permitidos por Rocker: sólo permite aumentar o disminuir el volumen.

Rocker no puede reproducir canciones en formato

de .DSD cuando se conecta con otros dispositivos. Refiera por favor al formato apoyado de la música en manual del usuario.

Vista de carpeta

Ver todos los archivos por carpeta de la tarjeta de Mirco SD insertada.

Nota: Siempre ponga el archivo lírico y la música en la misma carpeta.

Sólo puede eliminar archivos en la vista de carpeta.

Ahora Reproduciendo

Cuando hay música que se reproduce en el backstage, haga clic ▼ para ir la música reproduciendo interfaz o reanudar reproducción de música desde donde lo dejaste;

Nota: si quieres siempre reanudar reproducción de música desde donde lo dejaste, puedes ajustarlo en "Ajustes- Modo play-Reanudar(encender/apagar)"

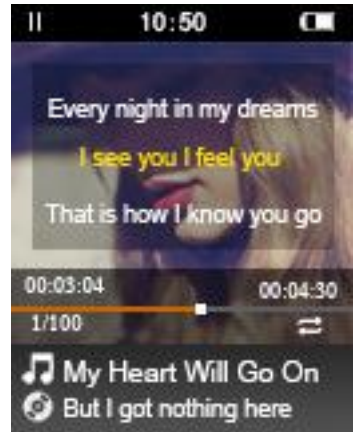

● Interfaz de reproducción de música





- Rebobinado/avance: Mantenga pulsado el botón < / > para rebobinar/avanzar rápido;
- Anterior/siguiente: Pulse brevemente para canción anterior/siguiente.
- Reproducir/Pausar: Haga clic en el botón central para reproducir/pausa.
- Submenú: click ^ para ir al Submenú.

Nota: si quieres reproducir sin pausar, puedes ajustarlo en “Ajustes- Modo play- reproducción sin pausa-encender/apagar”

● Submenú

Cuando está en la interfaz de reproducción de música, click botón  para ir al submenú, mantenga pulsado el botón para volver a interfaz principal. Se mostrará la lista de relacionados, como inicio, Modo play, Equalizador, Visualización de letras, Añadir a listas favoritas, Añadir a mis favoritos, Añadir a marcadores, Eliminar

• **Modo de reproducción**

	Reproducir todas
	REPETIR UNA
	REPETIR TODO
	SHUFFLE

- **Equalizador:** Ajustar el sonido efecto de metal, azul, vocal, danza, popular, jazz, clásico, roca, apagado, personalización.
- **Mostrar la letra:** Seleccione esta opción para activar o desactivar la pantalla lírica.
- Añadir a listas favoritas /Añadir a mis favoritos /añadir marcador, seleccionar según su necesidad.
- **Borrar:** Borrar la canción que desea.

Nota: Después de que el marcador está guardado correctamente, seleccione este marcador y reproducir la música, reproducirá la música desde donde lo dejaste la última vez.

Usted puede encontrar los marcadores guardados en el

submenú "Marcadores", borrar con la opción "Eliminar".

● **Modo de reproducción en Ajustes**

Se mostrará la lista de relacionados:

- Explorar Música: Explorar todas las canciones en la tarjeta SD insertada;
- Mejorar Ajustes: Ajustar ganancia de baja y alta;
- Equalizador: Ajuste el efecto de sonido;
- Modo de reproducción: Ajuste el modo de reproducir;
- Reanudar: encender/ apagar;
- Reproducción sin pausa: encender/apagar;
- Subir Volemen: Elegir personalización (el volumen de la música después de encender) / memoria (el volumen de la música antes de cierre el reproductor);
- Personalizar Volumen tras encendido: Ajuste el volumen de la música después de encender entre 0-120.
- Equilibrio de pista: Ajuste desde 10(L) a 10(R);
- Visualización de portada: elegir visualización de portada o no;
- Visualización de letras: elegir visualización de letras o no.

● **Configuración**

Mostrará la lista de relacionados, incluyendo: modo de reproducción, idioma, brillo de la pantalla, temporizador de retroiluminación, apagado automático, temporizador de apagado automático, tiempo de 24 horas, ajuste de tiempo, formato de la tarjeta, Restablecimiento de

fábrica, actualización de firmware, acerca de este reproductor

- **Idioma:** Elige tu idioma.
- **el brillo de pantalla:** Aumentar o disminuir el brillo de la pantalla;
- **Tiempo de iluminación:** Aumentar o disminuir el tiempo para apagar la pantalla cuando no hay ninguna operación;
- **Apagado automático:** configurar encendido o apagado;
- **Temporizador de apagado automático:** configurar el tiempo para apagar el aparato automáticamente;
- **24 horas:** Seleccione encendido/apagado;
- **Ajuste de tiempo:** Presa \wedge / \vee botón para seleccionar entre hora/minuto cuando el número es blanco, haga clic en el botón central para confirmar/cancelar selección mientras las vueltas número amarillo. Haga clic en \wedge / \vee botón para aumentar o reducir el valor de hora/minuto, click \blacktriangleleft botón para confirmar y devolver;
- **Formato de la tarjeta:** Formatear el dispositivo;
- **Resto de fábrica:** Restaurar configuración de fábrica;
- **Actualización de firmware:** Actualizar el firmware;
- **Sobre este reproductor:** Ver la información de tarjeta de memoria y firmware.

● Especificaciones

Formatos de música	AAC/ AIF(AIFF)/ APPLE Lossless/ APE/ FLAC/ OGG/ MP3/ WAVE/ WMA/ WMA Lossless/ M4A/ DSF/ DSDIFF
Pantalla	1.8" LCD pantalla
Tamaño	85.6×40.2×10.08mm
Capacidad	Sin memoria interna, soporte hasta 256 GB tarjeta micro del SD (tarjeta SD no incluida)
Tiempo de reproducción	10 horas duración de reproducción de música en volumen medio, 7 horas duración por Bluetooth
Tiempo de carga	3 horas (por un cargador de 5V 500mAh)
Capacidad de la batería	Litio incorporada 600mAh batería
SNR	-94DB
Lyric formato	LRC

Nota: AGPTEK actualizará el firmware aperiodicall, refiera por favor al manual detallado del usuario para más detalles.

Música de loseless aumentará el consumo de energía, así reduciendo el tiempo de reproducir.

Si tienes cualquier problema sobre este reproductor, por favor, no dude en conectar al email: support@agptek.com.

Statement

Merci pour l'achat de ce lecteur MP3 AGPTEK Rocker. Nous espérons qu'il vous offrira la meilleure expérience musicale possible.

Avant de l'utiliser, merci de lire attentivement ce guide rapide.

Vous pouvez télécharger une notice détaillé sur:





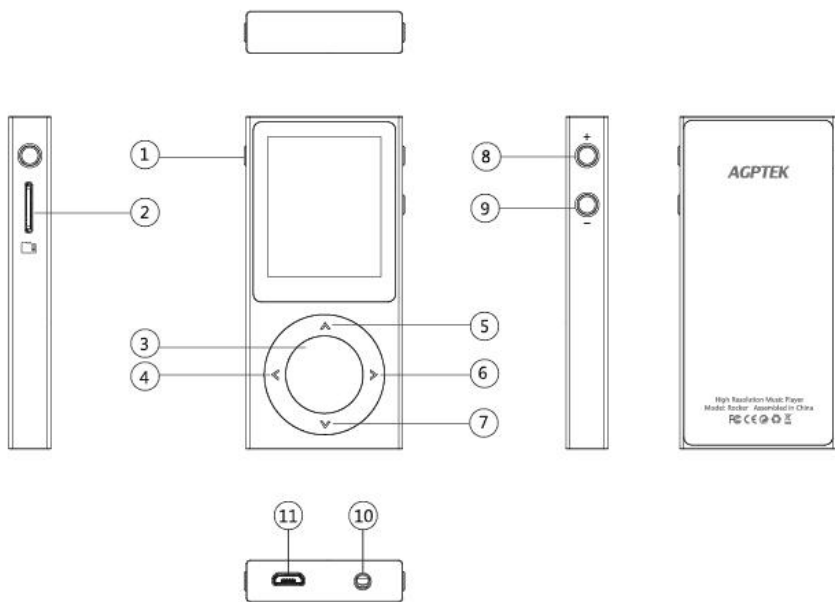

<http://www.agptek.com/support/download.html>

Note : ce lecteur N'A PAS de mémoire interne. Avant de l'utiliser, veuillez au préalable préparer une carte microSD avec des musiques dessus.



Boutons et Contrôles

1. Allumer/éteindre le lecteur ou l'écran
2. Slot carte microSD
3. Bouton central: sélectionner / lire / mettre en pause
4. Hors écran de lecture, appui bref pour revenir un niveau en arrière, appui long pour revenir directement au menu principal. Sur l'écran de lecture, appui bref pour revenir au fichier précédent, appui long pour revenir en arrière dans le fichier en cours de lecture

5.  Sur l'écran de lecture, appui bref pour afficher le menu contextuel. Hors écran de lecture, remonter dans les listes.
6.  Hors écran de lecture, appui bref pour entrer dans un menu. Sur l'écran de lecture, appui bref pour passer au fichier suivant, appui long pour avancer rapidement dans le fichier en cours de lecture
7.  Sur l'écran de lecture, appui bref pour revenir au menu précédent. Hors écran de lecture, appui bref pour descendre dans les listes
8.  Augmenter le volume
9.  Diminuer le volume
10.  Prise casque
11.  Port micro USB

Démarrage/Extinction

Maintenez le bouton  pendant 3 secondes pour allumer ou éteindre le lecteur. Appuyez brièvement pour allumer ou éteindre l'écran.

Recharge de la batterie

Connectez le lecteur via le câble USB à un ordinateur ou à un chargeur 5V/500mAh pour recharger la batterie.

Note: Lorsqu'il est connecté à un ordinateur, le lecteur affiche "Connectez à l'ordinateur". Appuyez alors sur le bouton  pour entrer en mode charge, permettant d'écouter de la musique tout en rechargeant la batterie.

Transfert de données

Ce lecteur N'A PAS de mémoire interne. Insérez une carte microSD (jusqu'à 256Go) avant utilisation. Connectez ensuite le lecteur à un ordinateur pour transférer des fichiers ou charger la batterie.

1. Assurez-vous que l'ordinateur est allumé avant d'y connecter le lecteur
2. Une fois reconnu par l'ordinateur, le lecteur sera affiché en tant que disque amovible.

3. Glissez et déposez (drag & drop) les fichiers.

Note: veuillez ne pas débrancher le câble USB pendant le transfert. Déconnecter le lecteur pendant le transfert de données peut l'endommager irrémédiablement.

● Menu principal

Musique

Le menu affiche: Toutes les chansons, Liste de Favoris, Playlists, Genres, Artistes, Albums, Mes favoris, Signets, Chansons jouées récemment

Toutes les chansons : toutes les chansons sur la carte microSD.

Liste de Favoris: toutes les listes de lecture créées (jusqu'à 50 playlists peuvent être créées, chaque liste peut être ajoutée 1000 chansons).

Playlists: toutes les listes importées (Fichiers .m3u et .m3u8)

Genres/Artistes/Albums: toutes les chansons triées par genre, artiste ou album.

Mes favoris : toutes les chansons marquées en tant que favorites

Signets : tous les signets ajoutés (6 listes contenant jusqu'à 200 signets chacune)

Chansons jouées récemment : chansons jouées récemment (jusqu'à 50 chansons)

Note: à partir de l'écran de lecture, il est possible d'ajouter le fichier en cours de lecture à une Playlist ou bien de le supprimer en appuyant sur le bouton > .

Dans la liste, vous pouvez rechercher les chansons par alphabétique (sous Toutes les chansons, Genres, Artistes, Albums) en appuyant longuement le bouton > .

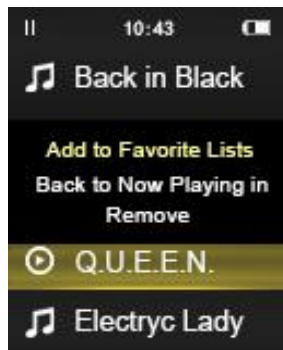

Podcast

Tous les fichiers Podcast sur la carte microSD sont affichés ici. Appuyez sur le bouton central pour les lire.

Albums / Liste de Favoris / Artistes

toutes les chansons triées par album/liste de Favoris ou artiste.

Bluetooth

- Bluetooth : appuyez sur le bouton central pour activer ou désactiver le bluetooth.
- Recherche Bluetooth : recherchez les périphériques bluetooth à proximité.
- Périphérique(s) disponible(s) : sélectionnez un périphérique avec le bouton central pour lancer le jumelage
- Périphérique(s) connecté(s) : appuyez sur le bouton central pour se connecter à ou se déconnecter d'un périphérique déjà jumelé.
- Vous pouvez connecter Rocker avec votre smartphone ou tablette.

Après avoir connecté via Bluetooth, Rocker peut lire les chansons dans les appareils connectés, appuyez  pour déconnecter.

NOTE: on ne peut pas transférer les fichiers via Bluetooth.

- Contrôles autorisés de l'appareil connecté: passer au fichier précédent /suivant, augmenter/diminuer le volume, retour rapide/avance rapide.

Contrôles autorisés de Rocker: seulement augmenter/diminuer le volume.

Rocker ne peut pas lire fichier en format .DSD quand il est connecté avec d'autre appareil.

Dossiers

Parcourez les dossiers et fichiers sur la carte microSD.

Note: mettez toujours le fichier lyrics (paroles) et la musique associée dans le même dossier.

Vous pouvez seulement supprimer les fichiers sous Dossiers.

Lecture en cours

Lorsqu'une musique est lue en arrière-plan, sélectionnez ce

menu pour revenir à l'écran de lecture. Lorsqu'il n'y a pas de lecture en cours, sélectionnez ce menu pour revenir à la liste des musiques.

● **Ecran de lecture en cours**



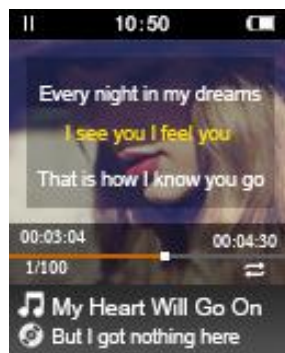

- Retour/avance rapide : maintenez les boutons < ou >
- Piste précédente/suivante : appuyez brièvement sur les boutons < ou >
- Pause/reprise: appuyez sur le bouton central
- Menu contextuel : appuyez sur le bouton ^



● **Menu contextuel**

Sur l'écran de lecture, appuyez sur le bouton ^ pour accéder au menu contextuel, Il s'affichera une liste: menu principal, mode de lecture, égaliseur, afficher paroles,etc. Sur l'écran de lecture, maintenez le bouton ^ pour revenir à l'interface principale.

• **Mode de lecture :**

	Lire tout
	Répéter une chanson en boucle
	Répéter tout
	Aléatoire

- **Egaliseur** : Metal, Blues, Voix, Dance, Populaire, Jazz, Classique, Rock, Off ,Perso
- **Afficher paroles** : sélectionnez 'On' pour afficher les paroles
- Ajouter à Liste de Favoris/ Mes favoris/Signets
- **Supprimer** : supprimer la chanson sélectionnée

Note : après avoir ajouté un signet, sélectionnez-le et la musique reprendra là où elle s'est arrêtée.

● **Réglages musique**

- **Scan musiques** : chercher toutes les musiques sur la carte microSD .
 - **Réglage gain** : faible/élevé
 - **Egaliseur** : cf. menu contextuel
 - **Mode de lecture** : cf. menu contextuel
 - **Reprise auto.** : sélectionnez 'On' pour reprendre automatiquement la lecture au démarrage
 - **Lecture gapless** : sélectionnez 'On' pour ne pas avoir de blanc entre les pistes
 - **Volume au démarrage** : sélectionnez 'Choix perso' (cf. réglage suivant) ou 'Mémoire' (volume avant dernière extinction)
 - **Choix volume au démarrage** : réglez le volume au démarrage entre 0 et 120.
 - **Balance audio** : réglez la balance entre 10 L (gauche) et 10 R (droite)
 - **Afficher pochette d' album** : On/Off
 - **Afficher paroles** : On/Off
- **Réglages système**
 - **Langue** : 8 langues disponibles
 - **Luminosité** : réglez la luminosité de l' écran entre 1 et 6
 - **Délai extinction écran** : 10/20/30/40/50 secondes/ toujours allumé
 - **Minuterie d' arrêt** : On/Off
 - **Délai minuterie d' arrêt** : 5/10/20/30/60/120 minutes
 - **Horloge 24 heures** : On (format 24h)/Off (format 12h)
 - **Réglage heure** : appuyez sur **▲** / **▼** pour basculer entre l' heure et les minutes quand les chiffres sont blancs, appuyez sur le bouton central puis **▲** / **▼** pour régler l' heure et les minutes (chiffres jaunes)
 - **Formater la carte** : formate et efface toutes les données sur la carte microSD
 - **Réinitialisation paramètres** : remet le lecteur dans sa configuration de sortie d' usine

- **MAJ firmware** : met à jour le micrologiciel (firmware) du lecteur. Le fichier de MAJ doit être présent sur la microSD.
- **A propos de** : affiche la capacité totale/restante de la carte et la version de firmware

Specifications

Format musical supporté	AAC/ AIF(AIFF)/ APPLE Lossless/ APE/ FLAC/ OGG/ MP3/ WAVE/ WMA/ WMA Lossless/ M4A/ DSF/ DSDIFF
Ecran	1.8" LCD
Dimension	85.6×40.2×10.08mm
Capacité	N' A PAS de mémoire interne. Carte mémoire supporté jusqu' à 256 GB (la carte pas inclus)
Autonomie	10 heures de lecture avec volume médium, 7 heures de lecture via Bluetooth .
Temps de charger	3 heures (via un chargeur 500mAh 5V)
Capacité de la batterie	Batterie rechargeable 600mAh
SNR	-94DB
Format de parole	LRC

Note: AGPTEK donnera aperiodically la MAJ, veuillez voir le manuel de l'utilisateur détaillé pour plus de détails.N' hésitez pas à nous contacter si vous avez des questions via support@agptek.com.

ご使用前に

一、◎AGPtEK Rocker MP3 プレーヤーをお買い上げ頂きまして、ありがとうございました。

◎正しく安全にお使いいただくため、ご使用前に必ず取扱説明書をよくお読みください。

◎お読みになったあとはいつでも見られる所に大切に保管してください。

二、最大ご存分に楽しむために、データをバックアップすることが推奨されます。万が一突発状況が発生した場合も存在あるかもしれません。お客様のミス操作とハードウェア損傷による、メモリ内容消失については、当社は責任を負いかねますので、予めご了承ください。

三、ご不当な修理や改造による故障及び損傷場合、無料修理、交換、返品させて頂きかねます。予めご了承ください。



ご注意：本機は内蔵メモリーがないです！

ご使用前に、マイクロ SD カードをご用意してください。

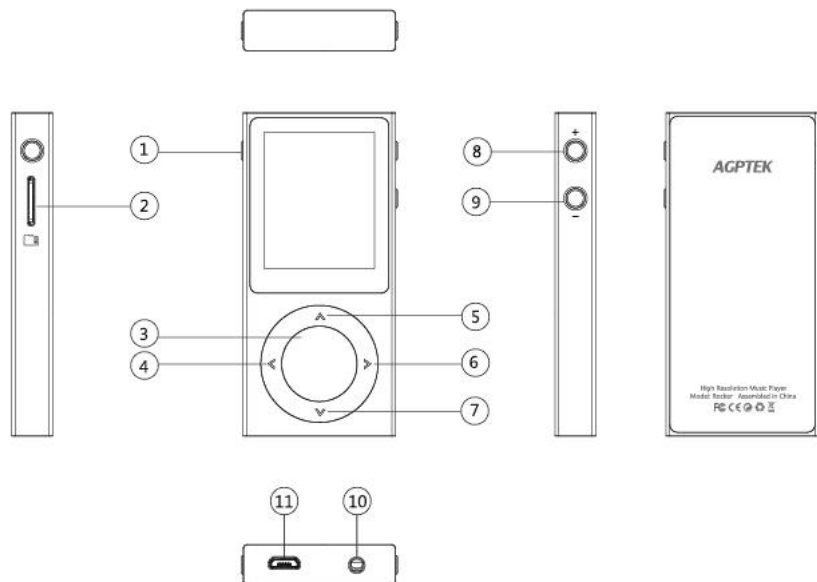
ボタンと操作



1. **⏻** ボタン:電源をオン・オフにします。スクリーンをオン・オフにします。
2. マイクロ SD カード端子
3. 中央ボタン:音楽を再生/一時停止/停止にします。機能をオン/オフにします。
4. **◀**:再生中以外の界面で、クリック或いは長い押して前の界面に戻ります。再生中に、長押しして曲を早戻し、クリックして前の曲に戻ります。
5. **▲** 再生中以外の界面で、クリックして上へ移動します。再生中に、クリックしてサブメニューに入ります。
6. **▶** 再生中以外の界面で、クリックして次のメニューに入ります。再生中に、長押しして曲を早送り、クリックして次の曲に移ります。
7. **▼**再生中以外の界面で、クリックして下へ移動します。再生中に、クリックして前の界面に戻ります。
8. **+**:音量上げ

9. : 音量下げ
10.  イヤホンジャック
11.  マイクロ USB 端子

電源オン/オフ

 ボタンを 3 秒ぐらいで長押しすると、電源をオン・オフにします。クリックしてスクリーンをオン・オフにします。

充電

同梱の USB ケーブルを使って、パソコン或いは 5V/500mAh の充電器に接続し充電します。

ご注意: パソコンと接続すると、プレーヤーは「パソコンと接続」と表示されます。◀ ボタンをクリックすると、音楽が自動的に更新された後、メイン画面に入ります。充電/再生/転送が可能です。

データ転送

本機は内蔵メモリーがないです。電源起動する前に Micro SD カード(最大 256GB に対応)を挿入してください。プレーヤーを PC に接続して、音楽ファイルを転送します。

1. プレーヤーを PC に接続する前に、PC がオンになっていることを確認してください。
2. 接続出来た後、PC のリムーバブルディスクが表示されません。
3. 音楽ファイルをプレーヤー中へ転送します。

ご注意: プレーヤーに不具合が可能なので、データ転送中に

USB ケーブルを抜けないでください。

● メイン界面

音楽

表示リスト:すべての曲、お気に入りリスト、プレイリスト、ジャンル、アーティスト、アルバム、お気に入り、ブックマーク、最近再生曲。

- **すべての曲:** Micro SD カード中すべての曲が表示されます。
- **お気に入りリスト:**すべてのプレイリストが表示されます (最大 50 個のプレイリストが作成できます。それぞれは最大 1000 曲が追加できます。)
- **プレイリスト:** すべてのプレイリストが表示されます (.m3u と .m3u8 形式のファイル)。
- **ジャンル、アーティスト、アルバム、:** すべての曲のジャンル/アーティスト/アルバムの表示。
- **お気に入り:**追加されたお気に入りの曲が表示されます。再生中にサブメニューに入り、お好きな曲をお気に入りに追加します。
- **ブックマーク:** 追加されたすべてのブックマークが表示されます。(最大 6 個のブックマークリスト、それぞれ 200 個のブックマークが追加できます)。
- **最近再生曲:** 最近再生曲が表示されます (最大 50 曲が保存できます)。

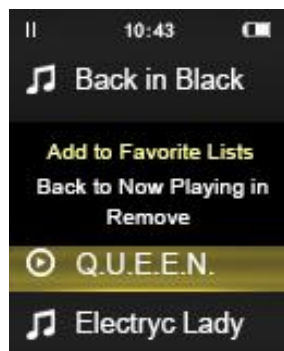

ご注意:

音楽リストの界面でボタン▶を長押しすると、すべての曲/ジャンル/アーティスト/アルバムは素早く検索できます。

音楽リストの界面でボタン▶をクリックしてプレイリストに追加/削除を選択します。

ポッドキャスト

Micro SD カード中のポッドキャストが表示され、中央ボタンをクリックして再生します。

アルバム/お気に入りリスト/アーティスト

すべての曲はアルバム/お気に入りリスト/アーティストにより表示されます。

Bluetooth

- Bluetooth: 中央ボタンをクリックより、Bluetooth をオン/オフにします。
- Bluetooth を (Searching) 検索: ペ어링可能な Bluetooth オーディオ機器の検索が始まり、該当機器の機種名が表示されます。
- 接続したデバイス: デバイスリストから選択し、中央ボタンをクリックして接続します。
- スマートフォンやタブレットと接続する
Bluetooth 設備と接続した後、Rocker は接続された Bluetooth 設備に保存される音楽を再生します。◀ボタンを押して、接続が切断になります。或いは接続された Bluetooth 設備で「Disconnect」を選択します。

- ・ ご注意:Bluetooth より音楽転送は対応しません。
Bluetooth 設備で操作: 次/前の曲、音量下げ/上げ、早く戻し/早く送り

Rocker で操作: 音量下げ/上げ

Bluetooth 再生中に、.DSD の形式は対応しません。下記の詳細を参照ください。

フォルダ閲覧

フォルダーで音楽ファイルが閲覧できます。

ご注意:

1. 歌詞表示したい場合は、LRC の歌詞ファイルと音楽ファイルを同じフォルダに入れる必要があります。
2. フォルダ閲覧中に、ファイルを削除することができます。

再生中

再生中界面に戻りたい場合は、クリックして再生中界面に戻ります。

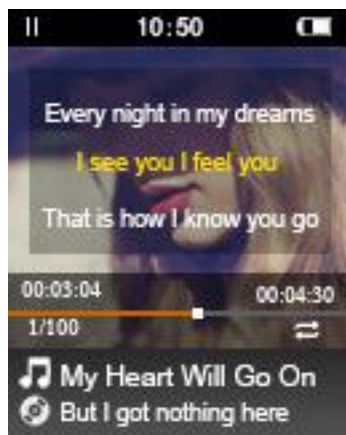

● 音楽再生界面

- ・ 巻き戻し/早送り: 再生中に、ボタン < / > を長押しして早く戻し/早送りにします。
- ・ 前/次へ: 再生中に、ボタン < / > 短く押しして前/次の曲に移ります。
- ・ 再生/一時停止: 再生中に、中央ボタンをクリックして再生/一時停止にします。





- サブメニュー：再生中に、ボタンをクリックしてサブメニューに入ります。

● サブメニュー：

再生中に、ボタンをクリックしてサブメニューに入ります。ボタンを長押しより、メイン界面に戻ります。ホームに戻る、再生モード、イコライザー、歌詞表示、お気に入りリストに追加、お気に入りに追加、ブックマークを追加、削除などの選択肢があります。

- 再生モード

	順番に再生
	1曲リピート
	全曲リピート
	シャッフル

- イコライザー：メタル、ブルース、ボーカル、ダンス、ポップ、ジャズ、クラシック、ロック、オフ、カスタムなど設定します。
- 歌詞表示：オン/オフ
- お気に入りリストに追加/お気に入りに追加/ブックマークを追加
- 削除
- ご注意：ブックマークが保存された後、ブックマークを選択して前回の再生位置から再生になります。

再生設定

- ・ 音楽スキャン中...：挿入された SD カード中のすべての音楽をスキャンします。
- ・ ゲイン設定：低/高
- ・ イコライザー
- ・ 再生モード
- ・ 記憶再生：前回の再生位置から音楽を再生したい（したくない）の場合は、オン（オフ）を選択します。
- ・ ギャップレス再生：オン/オフ
- ・ 初期音量：カスタマイズ/メモリ（記憶音量）
- ・ カスタマイズ初期音量：▲▼ボタンを押すより、0-120の間で音量を設定します。
- ・ チャンネルバランス：10（L）から 10（R）に設定します。
- ・ アルバム表示：アルバムの表示かどうかを選択します。
- ・ 歌詞を表示：オン/オフ

● 設定

音楽設定、言語選択、ブライトネス、バックライトタイマー、スリープタイマーを on/off、スリープタイマーの設定、24 時間、時間設定、TF カードをフォーマットする、工場出荷時の設定に復元する、アップデート、本機情報などの選択肢があります。

・ 言語

- ・ ブライトネス：中央ボタンで入り、▲▼ボタンを押すより、画面の明るさを調節します。
- ・ バックライトタイマー：操作しないときに画面のバック

ライトの点灯時間を設定します。中央ボタンで入り、**▲▼**ボタンを押すより設定します。

- ・ **スリープタイマー:** オン/オフ
- ・ **スリープタイマーの設定:** 自動的に電源オフの時間を設定します。(5分から120分まで)
- ・ **24時間制:** オン/オフ
- ・ **時間設定:** ボタン **▲/▼**を押して、時/分の間で選択します。数字が白い場合は、中央ボタンをクリックして選択します。数字が黄色になると、ボタン **▲/▼**を押して数字を設定します。ボタン **◀**を押すより、前の界面に戻ります。
- ・ **TFカードをフォーマットする**
- ・ **工場出荷時の設定に復元する**
- ・ **アップデート:** ファームウェアをアップデートします。
- ・ **本機情報:** カードのメモリとファームウェアの情報を表示します。

仕様

音楽フォーマット	AAC/ AIF(AIFF)/ APPLE Lossless/ APE/ FLAC/ OGG/ MP3/ WAVE/ WMA/ WMA Lossless/ M4A/ DSF/ DSDIFF
スクリーン	1.8" LCD スクリーン
サイズ	85.6×40.2×10.08mm
容量	内蔵メモリー無し、マイクロ SD カード最大 256 GB まで対応可能 (SD カードは付けません)
再生時間	中等音量の設定で、通常モードの再生時間は約 10 時間です。Bluetooth モードの再生時間は約 7 時間です。 ご注意: ロスレス音楽を再生する場合は、再生時間が短くなる可能性があります。予めご了承ください。
充電時間	3 時間 (5V 500mAh のアダプタを使って)
バッテリー容量	内蔵式 600mAh のリチウム電池
SNR	-94DB
歌詞フォーマット	LRC

ユーザーマニュアルの PDF 版をダウンロードするには、以下リンクをご覧ください。

<http://www.agptek.com/support/download.html>

若し商品についてどの様な問題と意見があれば、ご遠慮なく、support@agptek.com と連絡してください。お客様のご意見を待ちして望んでいます。