

AGPTEK

User Manual

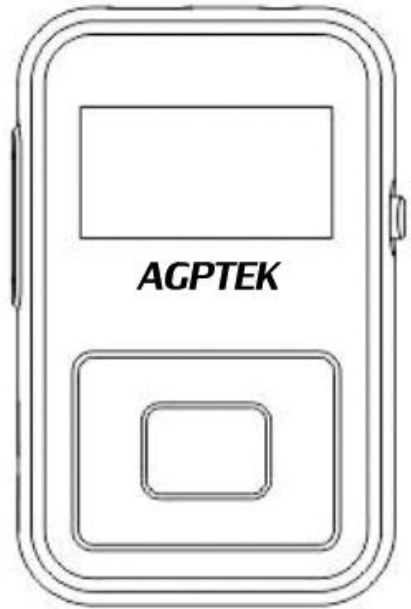

A12 Bluetooth Music Player

CONTENTS

English	01/03
Deutsch	04/07
Italiano	08/11
Espanol	12/15
Francais	16/19
日本語	20/22

Quick Guide

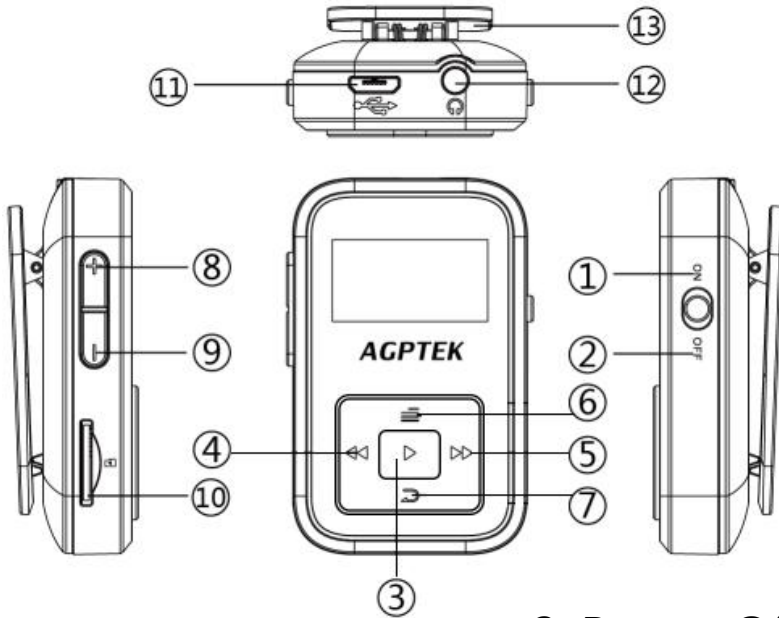



1. Power On
3. Play/Pause/
Enter/Power On/Off
4. Previous song/
Rewind/Return
5. Next song/Fast
forward
7. Back/Scroll down
9. Volume down
11. Micro USB jack

2. Power Off
6. Menu button/
Scroll up
8. Volume up
10. Card slot
12. Earphone jack
13. Clip

Turn on/off the player

Turn the slider switch to ON/OFF position to power on/off the player.

Return to main screen

While it is on music playing/sound recording/radio playing interface, click the button  to exit, and then click the left arrow button  continually to back to the main screen.

While on other interfaces, always click button  to return.



Submenu

While it's on music playing interface, click button  to access to its submenu.

“Repeat Settings” (only available when the music is playing)

Choose “Replay settings” > “Replay Mode” to access to its function, the icon for A-B will appear on music playing interface. Starting time for replay is confirmed while clicking the icon  (B is flashing), click the button again and then it will start replaying (adjust the replay paragraph according to your need). Click the button again to back to normal playing.

Play music by Bluetooth

Find Bluetooth icon, click to enter with the central button. All of the devices(Bluetooth Receiver) connected before and being searched now will be listed here. Choose from the devices(Check the Bluetooth status of the device you want to connect at first) and click the central button to connect. After successfully connected, it will go to the music list for all songs in the player automatically. Click button  to go back to the submenu. Click  to choose "Yes" to return to the main interface.

Note: A12 music player can only pair with Bluetooth Receiver like Bluetooth earphone or Bluetooth Speaker, etc.

Play FM Radio by Bluetooth

While it is on FM radio playing interface, click the button  to go to the submenu, choose "Bluetooth play" to start playing FM Radio by Bluetooth.

Any problems, please feel free to contact support@agptek.com.

Kurzanleitung

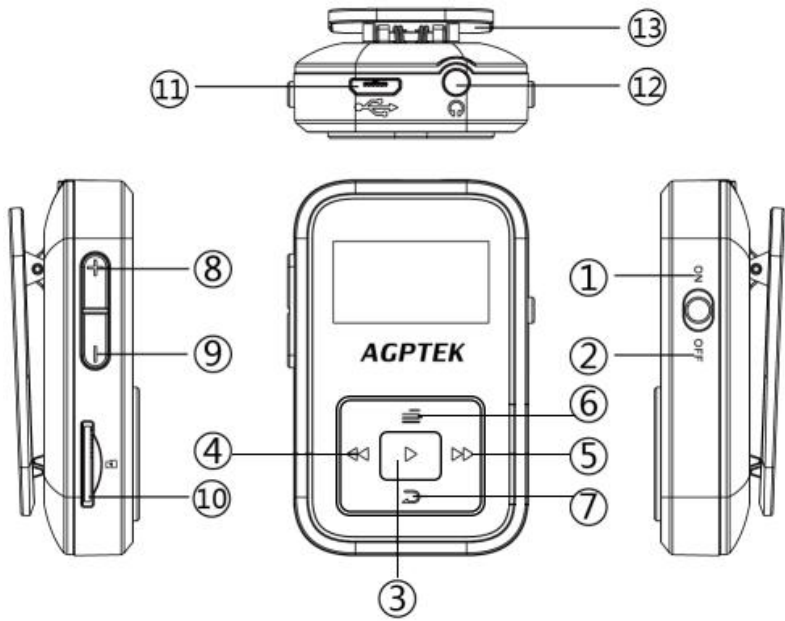



- 1. Ein Schalter
- 2. Aus Schalter
- 3. Spielen/Pause/
Ein / Ausschalten
- 4. Vorheriges Lied /
Zurückspulen/ Zurück
- 5. Nächste Musik
/Schneller Vorlauf
- 6. Menü Taste/ Oben
- 7. Zurück / Unten
- 8. Volumen +
- 9. Volumen -
- 10. Karte Buchse
- 11. Micro USB Buchse
- 12. Kopfhörer Buchse
- 13. Clip

Ein-, Ausschalten

Schieben Sie den Ein/Aus Schalter auf „ on/off “ Seite, um das Gerät ein- bzw.

auszuschalten.

Zurück zum Hauptmenü

Wenn das Gerät auf Musikwiedergabe/ Tonaufnahme/Radio spielende Schnittstelle ist, drücken Sie die  Taste, und dann die  Taste um auf Hauptmenü zu gelangen. Während es auf anderen Schnittstellen ist, drücken Sie bitte auf die  Taste um zurückzukehren.

Untermenü

Wenn das Gerät auf dem Bildschirm wiedergegeben ist, drücken Sie die  Taste, um auf Untermenü zu gelangen.

„Wiedergabemodus“ (Stellen Sie die Shuffle nur bei der Musik spielen Ein)

Um die A-B-Wiederhol-Funktion zu aktivieren, drücken Sie  während die Musikwiedergabe, dan wählen Sie

„Wiederholungseingstellung“ > „Wiederholungsmodus“ aus. Drücken Sie die

 Taste um den gewünschten Startpunkt (A) auszuwählen, und drücken Sie erneut, um

den Endpunkt(B) zu setzen, Das Gerät wird die Wiedergabe des gewählten Abschnittes A bis B wiederholen. Drücken Sie noch mal ▶ Taste um zurück zur normale Wiedergabe zu sein.

Musik bei Bluetooth

Finden Sie Bluetooth-Symbol, klicken Sie auf die Mittlerere Taste. Alle Geräte werden hier angezeigt, wählen Sie das Gerät aus. (Überprüfen den Bluetooth-Status des Geräts, das Sie verbinden möchten). Klicken Sie auf die Mittlerere Taste, um eine Verbindung herzustellen. Nach erfolgreicher Verbindung geht es zur Musikliste für alle Songs im Player automatisch. Klicken Sie auf die ◀◀ Taste, um zum Untermenü zurückzukehren. Klicken Sie auf „Ja“, um zur Hauptmenü zurückzukehren.

Hinweis: A12 Musik Player kann sich nur mit Bluetooth Empfänger wie Bluetooth Kopfhörer oder Bluetooth Lautsprecher, etc paaren.

FM Radio bei Bluetooth

Wenn es auf Radio spielende Schnittstelle ist, drücken Sie die ☰ Taste um auf Untermenü zu gelangen, wählen Sie die „Bluetooth Play“ um FM Radio zu hören.

Für weitere Fragen, bitte kontaktieren Sie uns bei oder Anregungenvia support@agptek.com.

Quick Guide

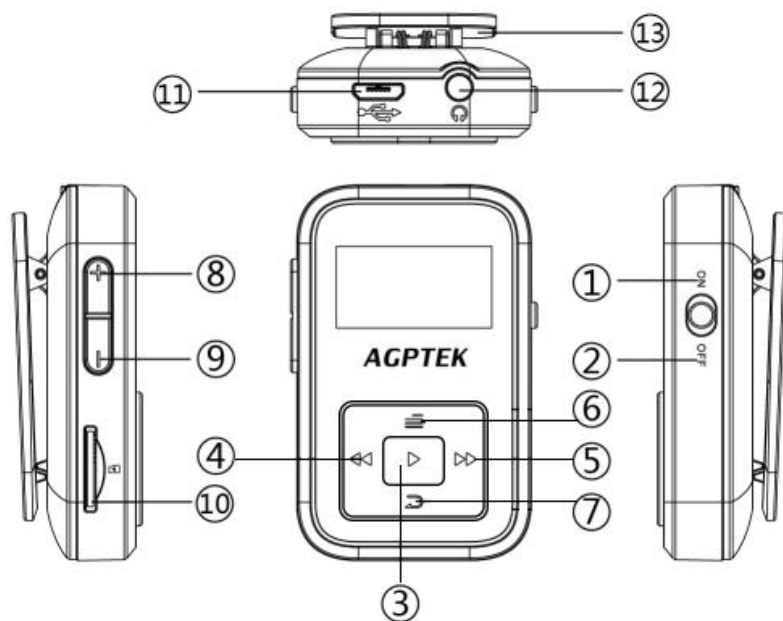



1. Accensione
3. Riproduzione/
Pausa / Confermare
/Accensione/
Spegnimento
4. Brano
precedente /
Rewind/Ritorno
5. Brano successivo /
avanzamento veloce
7. Indietro/Scroll giù
9. Volume giù
11. Micro USB Jack

2. Spegnimento
6. Pulsante menu/
Scroll l'alto
8. Volume su
10. Slot per
schede
12. Jack auricolari
13. Clip

Accensione/Spegnimento

Ruotare l'interruttore del cursore sulla posizione on/off per accendere/spegnere il lettore.

Torna alla schermata principale

Durante la riproduzione di musica/registrazione audio/interfaccia di riproduzione radio, fare clic sul pulsante  per uscire, e fare clic sul pulsante  continuamente per tornare alla schermata principale.

Mentre su altre interfacce, sempre fare clic sul pulsante  per tornare.

Sottomenu

Mentre è sull'interfaccia di riproduzione musicale, fare clic sul pulsante  per accedere al suo sottomenu.

"Ripeti impostazioni" (disponibile solo quando la musica è in riproduzione)

Scegli "Riproduci impostazioni" > "modalità di riproduzione" per accedere

alla sua funzione, l'icona di a-b apparirà sull'interfaccia di riproduzione musicale. Il tempo di avvio per la ripeti riproduzione è confermato mentre si fa clic sull'icona ►► (b lampeggia), fare nuovamente clic sul pulsante e poi si avvierà la riproduzione (regolare il paragrafo riproduzione in base alle proprie esigenze). Fare nuovamente clic sul pulsante per tornare alla riproduzione normale.

Riprodurre musica con Bluetooth

Trovare l'icona Bluetooth, fare clic sul pulsante centrale per entrare. Tutti i dispositivi (ricevitore Bluetooth) collegati prima e la ricerca saranno ora visualizzati qui.

Scegliere tra i dispositivi (controllare lo stato Bluetooth del dispositivo che si desidera collegare in un primo momento) e fare clic sul pulsante centrale per connettersi. Dopo avere collegato con successo, andrà alla lista di musica per tutte le canzoni nel lettore automaticamente.

Fare clic sul pulsante  per tornare al sottomenu. Clicca di nuovo per scegliere di tornare all'interfaccia principale.

Nota: il lettore MP3 A12 può accoppiarsi solo con il ricevitore Bluetooth come auricolare Bluetooth o altoparlante Bluetooth, ecc.

Play Radio FM da Bluetooth

Mentre è su FM Radio playing Interface, fare clic sul pulsante  per andare al sottomenu, scegliere "Bluetooth Play" per avviare la riproduzione di radio FM da Bluetooth.

Se avete qualunque domande, seli metta in contatto con prego con support@agptek.com.

Guía rápido

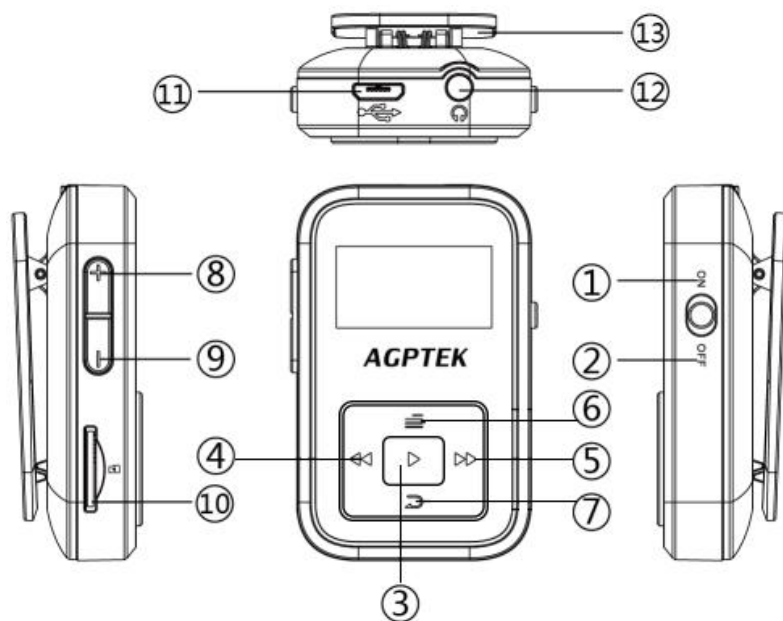



1. Encendido
3. Reproducir/Pausar/
Confirmar/Encendido/
Apagado
4. Canción
anterior/Retroces
o/Vuelta
5. Canción
siguiente/avance
rápido
7. Vuelta/Desliza
abajo
9. Volumen -
11. Jack de micro del
USB

2. Apagado
4. Canción
anterior/Retroces
o/Vuelta
6. Botón de menú/
Deslizar arriba
8. Volumen up
10. Ranura para
tarjeta
12. Jack de
auriculares
13. Clip

Encendido / Apagado

Desliza el interruptor a la posición ON/OFF para encender/apagar el reproductor.

Vuelta a menú principal

Mientras está en reproducción de música / grabación de sonido / interfaz de reproducción de radio, haga clic en el botón  para salir, luego haga clic en el botón  continuamente para volver a la interfaz principal.

Mientras está en otras interfaces, siempre haga clic en el botón  para volver.

Submenú

Mientras está en la interfaz de reproducción de música, haga clic en el botón  para acceder a submenú.

"ajustes de repetición" (sólo disponible cuando la música se está reproduciendo)

Elija "Releer ajustes" > "modo de repetición" para acceder a su función, el icono de a-b aparecerá en la interfaz de

reproducción de música.

La hora de inicio para la repetición se confirma mientras haga clic en el botón ►► (b está destellando), haga clic en el botón ►► otra vez luego comenzará a reproducir (ajuste el párrafo de la repetición según su necesidad). Vuelva a hacer clic en el botón ►► para volver a la reproducción normal.

Reproducir música con bluetooth

Busca el icono de Bluetooth, haga clic en el botón central para entrar. Todos los dispositivos (receptor Bluetooth) conectados antes y busca ahora se mostrarán aquí.

Elija entre los dispositivos (Compruebe el estado de Bluetooth del dispositivo que desea conectar al principio) y haga clic en el botón central para conectar. Después de conectado correctamente, irá a la lista de la música para todas las canciones en el reproductor automáticamente.

Haga clic en el botón ◀◀ para volver al submenú. Haga clic de nuevo para elegir

volver a la interfaz principal.

Nota: El reproductor de música A12 sólo puede emparejar con el receptor Bluetooth como auricular bluetooth o altavoz bluetooth, etc.

Reproducir Radio FM por Bluetooth

Mientras que está en el interfaz que reproduciendo de la radio de FM, haga clic el botón ☰ para ir al submenú, elige el "reproducir de Bluetooth" para comenzar a reproducir la radio de FM por Bluetooth.

Si tiene cualquiera duda, por favor contact nosotros con support@agptek.com.

Guide Rapide

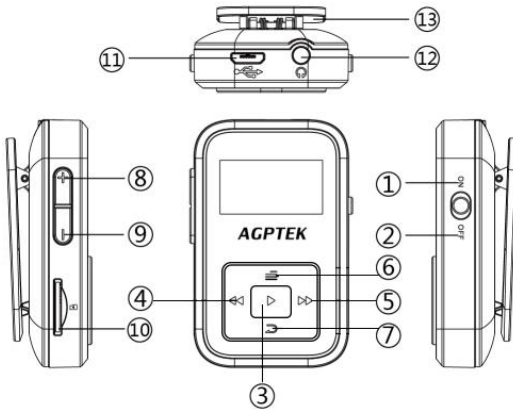



- | | |
|--|---|
| 1. Allumer | 2. éteindre |
| 3. Lecture/pause/
Entrer/Allumer/Eteindre | 4. Chanson
précédente /
Rembobiner/
Retour |
| 5. Chanson
suivante/Avance
rapide | 6. Menu/
Selection up |
| 7. Retour / Selection
Down | 8. Volume + |
| 9. Volume - | 10. Slot de la carte |
| 11. Port USB | 12. Prise de jack |
| | 13. Pince |

Allumer/Eteindre le lecteur

Faire glisser l' interrupteur sur la position ON / OFF pour allumer / éteindre le lecteur.

Retour à l'écran principal

Quand il est sous l' interface de musique/ d'enregistrement / de FM radio, cliquez sur le bouton  pour retourner, et puis cliquez sur le bouton  pour retourner à l'écran principal.

Quand il est sous autres interfaces, cliquez toujours sur le bouton  pour retourner.

Sous-menu



Quand il est sous l' interface de musique, cliquez sur le bouton  pour accéder à son sous-menu.

“ Paramètre de répétition ” (uniquement disponible lorsque la musique est en cours de lecture)

Choisissez “ Paramètre de répétition ” > “ Mode de répétition ” pour accéder à sa fonction , l' icône de A-B sera révélée sur l' interface de la lecture de musique.(A est le point de démarrer, B est le point de terminer, la repetition est de A à B). L' heure du commencement sera confirmée en appuyant sur l' icône  (B scintille), appuyez

de nouveau sur le bouton puis l' appareil rejouera (ajustez le paragraphe répété selon votre besoin).

Jouer de la musique par Bluetooth

Trouvez l'icône Bluetooth, cliquez le bouton central pour entrer sa fonction. Il s' affichera tous les périphériques (Récepteur Bluetooth) connectés avant ou des appareils bluetooth recherchés. Choisissez parmi les périphériques (Vérifiez l'état Bluetooth du périphérique sur lequel vous souhaitez connecter d' abord) et puis cliquez sur le bouton central pour connecter. Après la connection avec succès, il s' affichera la liste de chanson automatiquement. Cliquez sur le bouton « pour retourner au sous-menu. Cliquez sur le bouton « pour choisir "Oui" pour revenir à l'interface principale.

Note: Remarque: le lecteur Mp3 A12 ne peut pas être jumelé qu' avec un récepteur Bluetooth comme un écouteur Bluetooth ou un enceinte Bluetooth, etc.

Jouez à la radio FM par Bluetooth

Quand il est sous l' interface de la radio FM, cliquez sur le bouton ☰ pour accéder au sous-menu, choisissez "Bluetooth play" pour commencer à jouer à la radio FM par Bluetooth.

Tout problème, n'hésitez pas à nous contacter via support@agptek.com.

クイックガイド

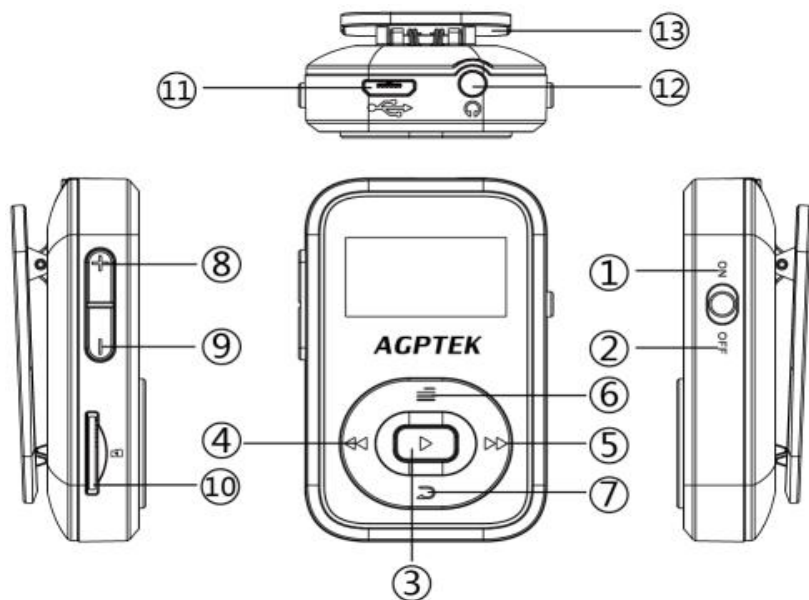

1.電源を入れる

2.電源を切る

3.再生/一時停止/確認/電源オン/オフ

4.前の曲/巻き戻し/戻し

5.次の曲/早送り

6.メニューボタン/上の選択肢

7.戻し/下の選択肢

8.音量下げ

8.音量上げ

11.マイクロ USB

10.SD カード端子

ジャック



12.イヤホンジャック

13.クリップ

電源オン/オフ

電源オン/オフには、側面のスライドスイッチを ON / OFF 位置にします。

メイン画面に戻る



音楽再生中/録音中/ラジオ再生画面に、 ボタンを押すと、前の画面に戻ります。 ボタンを押し続けてメインメニュー画面に戻る。

他の機能の画面で  ボタンを押すより戻ります。

サブメニュー

音楽再生中には、 ボタンを押すとサブメニューに入ります。

リピート設定（音楽再生中に有効のみです。）

リピートモード（A-B）：リピートモードを選択し、 ボタンをクリックして開始時間 A（A が点滅する）を確定します。その後、 ボタンをクリックして終了時刻 B を設定します（B が点滅する）。 ボタンを再度クリックして確認します。スクリーンに A-B 表示のアイコンが表示されます。時刻 A から時刻 B までの音声は自動的に繰り返されます。

 ボタンを再度クリックして通常再生モード

に戻ります。

Bluetooth モードで音楽再生

Bluetooth アイコンを見つけると、中央ボタンを押すと機能に入ります。前に接続された、検索されたデバイスはすべて (Bluetooth 機器) が Bluetooth のリストに表示されます。デバイスから選択して、中央ボタン押し接続します。接続されると、自動にすべての曲に入ります。◀ ボタンを押すより、サブメニューに戻ります。◀ ボタンを押し続けて、メインメニューに戻ります。

ご注意：A12 音楽プレーヤーは、Bluetooth イヤホンや Bluetooth スピーカーなどの Bluetooth レシーバとペアリングすることしかできません。

Bluetooth モードで FM ラジオ再生

FM ラジオの再生中は、☰ ボタンをクリックしてサブメニューに入り、「Bluetooth 再生」を選択して Bluetooth で FM ラジオの再生を開始します。

若し商品についてどの様な問題と意見があれば、ご遠慮なく、support@agptek.com と連絡してください。