

AGPTEK

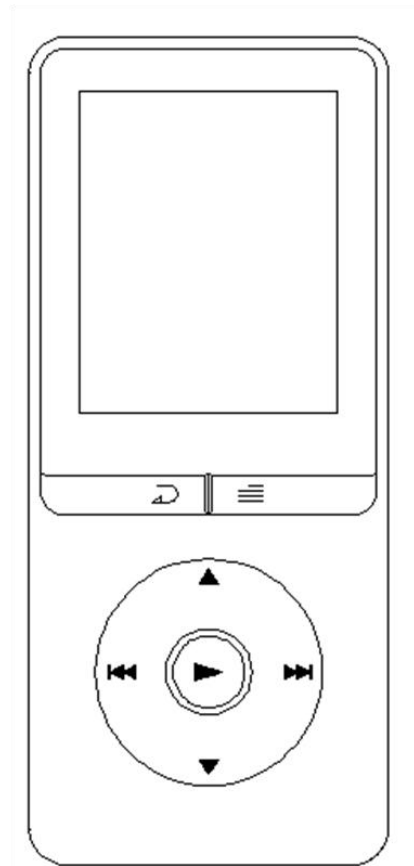

A20(s) Music Player

CONTENTS

English	01/04
Deutsch	05/08
Italiano	09/12
Español	13/16
Français	17/20
日本語	21/24

Before use

Thank you for purchasing AGPtek MP3 Player. Please read the manual carefully before using the product. Specifications are subject to change without prior notice.

Buttons and Controls

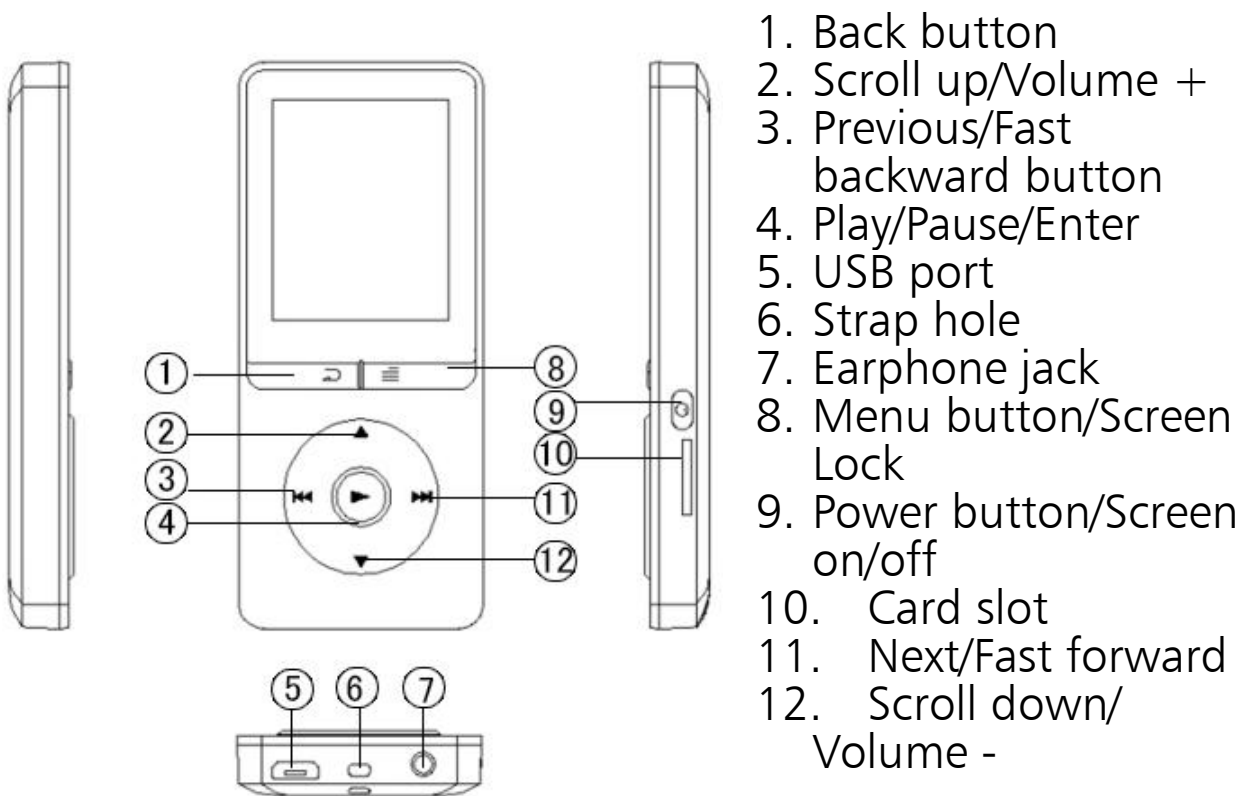

Charge the Player

1. Charge by computer USB port
 2. By the USB cable with charger(Not included)
- The USB cable can both be used for data transfer and*



charging the player.

Please note: The specifications of the charger must meet the following requirements or any accident or failure happened will be regarded as man-made damage.

Input: AC110-240V 50/60Hz Max:1000mA

Output: DC5.0-5.5V 500mA-800mA

Power On/Off



Hold button  to switch on/off the device. Click to turn off the screen. Click  again to wake up the player and display the clock, then click any button to go back to the interface.

Please note: When the player is on the music playing interface, if you hold button  to turn off it, next time you switch on the player, it will start from the last position it left off.

Date Transfer

Connect to the computer by the attached USB cable. Copy the musics and other related files you need to transfer in the computer, and then paste in the player.





Screen Lock

Hold button  to lock screen, then all the buttons are useless except the screen lock button. Click button  to wake up screen and display the clock, press any button to go back to interface, then hold button  again to unlock screen, then you can use other buttons.





Setting

Find "Set" on main menu, click button  to access to its function. The related list will show as below:







- Play mode: Choose to play music from/repeat/shuffle the songs in "Music".

- Sound settings: Set the equalizer;
- Power off: Shut off automatically when reaches the set time;
- Sleep timer: Choose off to turn off this function. Select on and set the time between 1-99(minutes), when it reaches the sleep time you set, the player will power off automatically;
- Display settings: Set the Brightness, Backlight timer and Screensaver of your player;
Backlight timer: set the time at 10(seconds)/20(seconds)/ 30 (seconds)/Always on. The default time is 30 seconds.
- Date and time: Set the Date and time according to your need; Click button  /  to select year/month/day/ hour/minute. Click / to adjust the value of year/month/day/hour/minute. Click button  to save your settings.
- Language: Choose your language;

Record

Select "Record" on main interface, click button  to access to its function. Select "Start Voice Recording" and click  to start your recording. Click  and then click  to save your recording;

Stopwatch

Select "Tools" on main interface, click button  to access to its function. Find Stopwatch and click button  to enter, click  again to start the timer, then click  again to stop/resume. Press  to start a new one. Click  to go

back.

Specifications

Screen	1.8" OLED screen
Weight	31.5g
Dimension	92*40*9mm
Flash memory	8GB/16GB
Audio format	MP3/WMA/WAV/OGG/AAC-LC/ACE LP/APE(8KHz-48KHz)/FLAC(8KHz-48 KHz)
Video format	AMV(converted video)
Recording format	MP3/WAV/ACT
Photo format	JPG/JPEG/BMP
Playing time	70 hours music playing at medium volume
Battery	460mA lithium battery
Charging time	3-4 hours
SD card expansion	Up to 64G
Bitrate	3Kbps-1440Kbps

If you have any problems about this product, please feel free to contact support@agptek.com.

Tasten

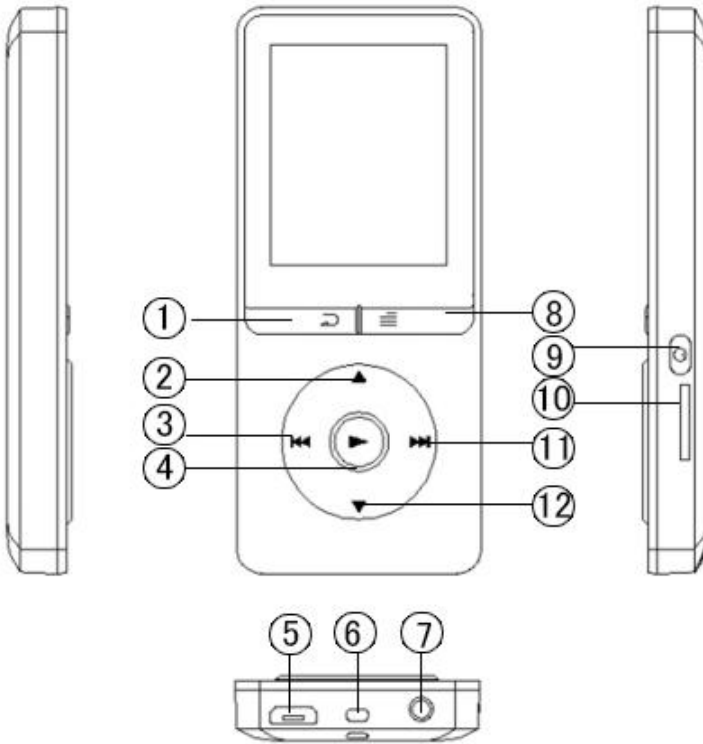

1. Zurück Taste
2. Nach oben/VOL+
3. Vorherig und Schneller Rücklauf
4. Bestimmen/Abspielen /Anhalten
5. USB Anschluss
6. Gurt Loch
7. Kopfhörer Jack
8. Menü Taste /Bildschirmsperr
9. Ein/ Aus Schalter
10. SD Karte Slot
11. Nächst und Schneller Vorlauf
12. 12.Nach unten/VOL-

Aufladen

Sie können das Gerät über Computer oder ein Ladegerät per USB-Kabel aufladen. (Ladegerät nicht enthalten)

Hinweise:Um Unfall oder Fehler zu vermeiden, die Spezifikationen des Ladegerätes müssen die folgenden Anforderungen erfüllen:

Eingang: AC110-240V 50 / 60Hz Max: 1000mA

Ausgang: DC5.0-5.5V 500mA-800mA





Ein/Aus schalten

Drücken Sie die Taste  zum Ein- / Ausschalten des Gerätes. Klicken Sie hier, um den Bildschirm auszuschalten.

Klicken Sie die Taste  erneut, um den Bildschirm einzuschalten und die Uhr anzuzeigen, dann klicken Sie auf eine beliebige Taste, um zur Schnittstelle zurückzukehren.

Hinweise: Wenn der Player auf der Musik spielen Schnittstelle ist. Halten Sie die Taste  für lange Zeit gedrückt, um den Player auszuschalten. Das nächste Mal, wenn Sie das Gerät wieder einschalten, wird es von der letzten Position starten sein, wo sie aufgehört haben.

Bildschirmsperr





Halten Sie die Taste  für 2 Sekunden gedrückt, um Bildschirm zu sperren und dann alle Tasten nutzlos sind, außer der Bildschirmsperr Taste . Klicken Sie die Ein/Aus Schalter  um Bildschirm aufzuwachen und die Uhrzeit anzuzeigen. Halten Sie die Taste  erneut gedrückt, um Bildschirm zu entsperren. Danach könnten Sie andere Tasten verwenden.

Einstellen





Finden Sie "Einstellen" am Hauptmenü, klicken Sie bitte auf die Taste  um diese Funktion zu zugereifen. Die zugehörige Liste wird wie folgt angezeigt:

- Wiedergabemodous: Wählen Sie die Musik wiedergabe von/ wiederholen / shuffle in "Musik"
 - Soundeinstellungen: Dadurch können Sie Equalizer einstellen;
 - Power off: Der Mp3 Player schaltet sich automatisch aus, wenn die eingestellte Zeit erreicht;
- Sleep Timer: Wählen Sie "Shut down sleep Timer" um die Funktion auszuschalten. Sie können die Zeit zwischen



1-99 (Minuten) einstellen. Dann wenn die eingestellte Schlafzeit erreicht, wird der Spieler automatisch ausgeschaltet.

- **Displayeinstellungen:** Sie können die Helligkeit, Hintergrundbeleuchtung (Timer) und Bildschirmschoner einstellen.
- **Hintergrundbeleuchtung Timer:** Einstellen Sie die Zeit mit 10(Sekunden) /20(Sekunden) /30(Sekunden) /Immer an. Die Standardzeit ist 30 Sekunden.
- **Datum und Uhrzeit:** Klicken Sie auf die Tasten /, um Jahr / Monat / Tag / Stunde / Minute auszuwählen. Klicken Sie auf die Tasten  / , um den Zahlenwert von Jahr / Monat / Tag / Stunde / Minute anzupassen. Klicken Sie auf die Taste , um Ihre Einstellungen zu speichern.
- **Language/Sprache:** Wählen Sie die passende Sprache aus.

Aufzeichnungen

Suchen Sie "Aufzeichnungen" am Hauptmenü, klicken Sie bitte auf die Taste  um diese Funktion zu zugereifen. Wählen Sie "Spracheaufnahme starten" und klicken die Taste  um Aufnahme zu starten. Klicken Sie die Taste  und dann  um Aufnahme zu speichern;

Sekundenuhr

Wählen Sie "Alarmmodi" am Hauptmenü, klicken Sie die Taste  um diese Funktion zu zugereifen. Finden Sie Sekundenuhr und klicken Sie die Taste  um die Funktion einzutreten, klicken Sie die Taste  erneut, um zu

stoppen/fortsetzen. Drücken Sie die Taste ►► um eine neue zu starten. Klicken Sie ↶ um zurückzukehren.

Specifications

Bildschirm	1.8"TFT
Gewicht	31.5g
Größe	92*40*9mm
Speicherung	8GB/16GB
Musik Formate	MP3/WMA/WAV/OGG/AAC-LC/ACE LP/APE(8KHz-48KHz)/FLAC(8KHz-48 KHz)
Video Formate	AMV(Konvertiertes video)
Aufnahme Formate	MP3/WAV/ACT
Foto Formate	JPG/JPEG/BMP
Spielzeit	70 Stunden Musik spielen am normale Volumen
Akku	460mA Lithium Akku
Ladezeit	3-4 Stunden
SD Karte expansion	Bis zu 64G
Bitrate	3Kbps-1440Kbps

Für weitere Fragen stehen wir Ihnen sehr gerne per Email zur Verfügung: support@agptek.com

Pulsanti e comandi

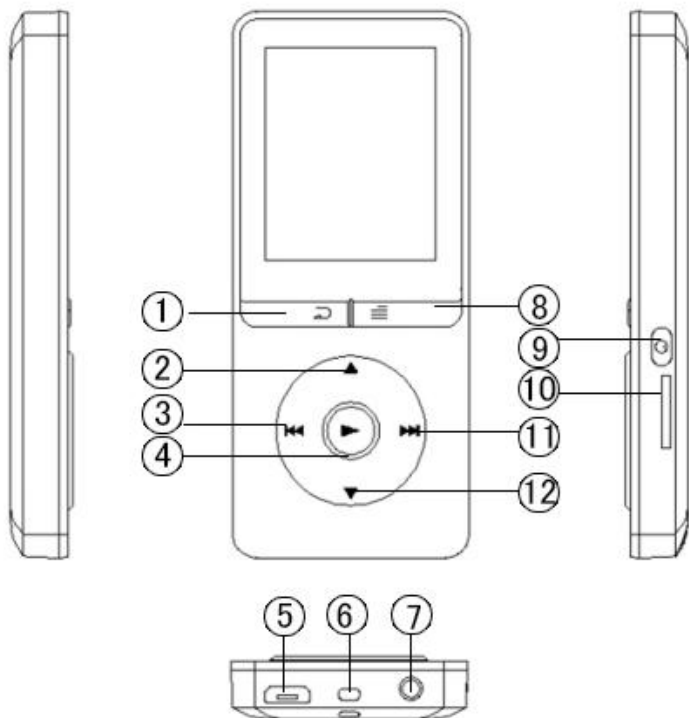

1. Pulsante indietro
2. Scorri verso l'alto/volume +
3. Precedente/Riavvolgimento
4. Riproduzione/Pausa/Invio
5. Porta USB
6. Foro della corda
7. Jack auricolari
8. Pulsante menu/Schermata di blocco
9. Interruttore/Schermo on/off
10. Slot per schede
11. Successivo/avanti veloce
12. Scorri verso il basso/Volume-

Caricare il lettore



1. Carica dalla porta del USB del calcolatore
 2. Utilizzare il cavo USB con il caricabatterie (non incluso)
- Il cavo USB può essere utilizzato per il trasferimento dati e il caricamento del lettore.

Attenzione: le specifiche del caricabatterie devono soddisfare i seguenti requisiti o eventuali incidenti o guasti che si verificano saranno considerati come danni causati dall'uomo.

Ingresso: AC110-240V 50/60 Hz max: 1000mA

Uscita: CC 5.0-5.5V 500mA-800mA

Accensione / Spegnimento



Tenere premuto il tasto  per accendere /spegnere il dispositivo. Fare clic  per disattivare lo schermo. Fare clic di nuovo per riattivare il lettore e visualizzare l'orologio, quindi fare clic su un pulsante per tornare all'interfaccia.

Bene Nota: quando il giocatore è sull'interfaccia di riproduzione musicale, se si tiene premuto il pulsante per spegnerlo, la prossima volta che si accende il lettore, si avvierà dall'ultima posizione che ha lasciato.

Trasferimento dati

Collegare al computer tramite il cavo USB collegato. Copiare le musiche e altri file correlati è necessario trasferire nel computer, e quindi incollare nel lettore.





Blocco dello schermo

Premere e tenere premuto il pulsante  per bloccare lo schermo, quindi tutti i pulsanti sono inutili, tranne questo pulsante. Fare clic sul pulsante  per riattivare la schermata e visualizzare l'orologio, premere un pulsante per tornare all'interfaccia, quindi tenere premuto nuovamente il pulsante  per sbloccare lo schermo, quindi è possibile utilizzare altri pulsanti.





Impostazione

Trovare "set" sul menu principale, fare clic sul pulsante per accedere alla sua funzione. L'elenco correlato verrà visualizzato come di seguito:

- Modalità di riproduzione: Scegliere di riprodurre musica da/ripetizione/shuffle le canzoni in "musica".

- Impostazioni audio: impostare l'equalizzatore;
- Spegnimento: Spegni automaticamente quando raggiunge il tempo impostato;
- Sleep timer: scegliere off per disattivare questa funzione. Selezionare on e impostare l'ora tra 1-99 (minuti), quando si raggiunge il tempo di sonno impostato, il lettore si spegne automaticamente;
- Impostazioni di visualizzazione: impostare la luminosità, il timer della retroilluminazione e lo screensaver del lettore;
- Timer retroilluminazione: impostare l'ora a 10 (secondi)/20 (secondi)/30 (secondi)/ Sempre su. L'ora predefinita è 30 secondi
- Data e ora: impostare la data e l'ora in base alle proprie esigenze; Fare clic sul pulsante  /  per selezionare anno/mese/ giorno /ora/minuto. Fare clic su  /  per regolare il valore di anno/mese/giorno /ora/minuto. Fare clic sul pulsante  per salvare le impostazioni.
- Lingua: Scegli la tua lingua;

Record

Selezionare "Registrazione" sull'interfaccia principale, fare clic sul pulsante  per accedere alla sua funzione. Selezionare "Avvia registrazione vocale" e fare clic  per avviare la registrazione. Fare clic  e quindi fare clic  per salvare la registrazione;

Cronometro

Selezionare "strumenti" sull'interfaccia principale, fare clic

sul pulsante ► per accedere alla sua funzione. Trova cronometro e fare clic sul pulsante ► per entrare, fare clic ► di nuovo per avviare il cronometro, quindi fare clic ► di nuovo per fermare/riprendere. Premere ►► per avviarne uno nuovo. Clicca ↶ per tornare indietro.

Specifiche

Schermo	1.8" OLED schermo
Peso	31.5g
Dimensioni	92*40*9mm
Memoria flash	8GB/16GB
Audio format	MP3/WMA/WAV/OGG/AAC-LC/AC ELP/APE(8KHz-48KHz)/FLAC(8KHz-48KHz)
Formato video	AMV(video convertito)
Formato registrazione	MP3/WAV/ACT
Formato foto	JPG/JPEG/BMP
Tempo di riproduzione	70 ore di riproduzione musica a medio volume
Batteria	460mA batteria al litio
Tempo di ricarica	3-4 ore
Scheda SDexpansion	Fino a 64G
Bitrate	3Kbps-1440Kbps

Se avete domande su questo prodotto, si prega di contattare: support@agptek.com.

Botones y controles

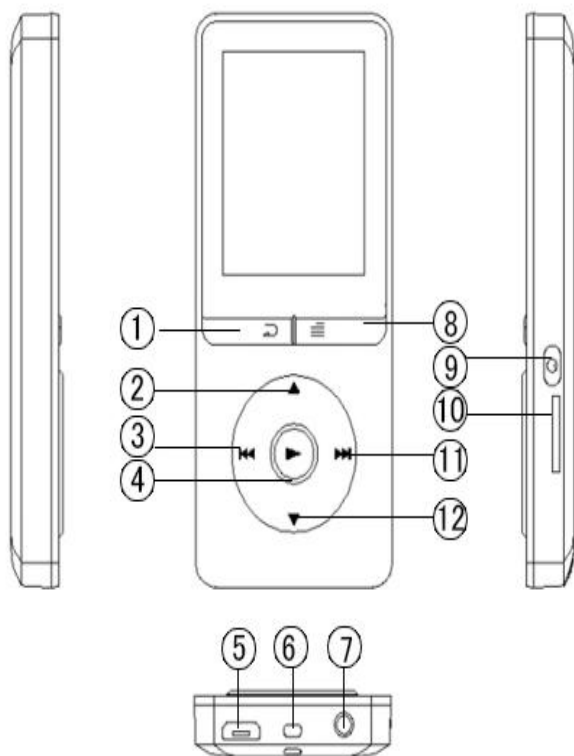

1. Botón de volver
2. Desplácese hacia arriba/
volumen +
3. Anterior/rebobinado
4. Reproducir/Pausar/ Entrar
5. Puerto USB
6. Agujero para cuerda
7. Gato del auricular
8. Botón de menú/ bloqueo
de la pantalla
9. Interruptor/
Pantalla ON/OFF
10. Ranura para tarjeta
11. Siguiente/avance
rápido
12. Desplácese hacia
abajo/volumen-

Carga al reproductor



1. Carga por el puerto del USB de la computadora
 2. Uso el cable del USB con el cargador (no incluido)
- El cable USB se puede utilizar para la transferencia de datos y la carga del reproductor.

Por favor nota: las especificaciones del cargador deben cumplir los requisitos siguientes o cualquier accidente o la falta ocurrida será considerada como daño causado por el hombre.

Entrada: AC110-240V 50/60Hz máximo: 1000mA

Salida: c.c. 5.0-5.5 v 500mA-800mA

Encendido / Apagado



Mantenga pulsado el botón  para encender/apagar el dispositivo. Haga clic para apagar la pantalla. Haga clic  de nuevo para despertar el reproductor y mostrar el reloj, luego haga clic en cualquier botón para volver a la interfaz.

Por favor nata: cuando el reproductor está en la interfaz de reproducción de música, si mantiene pulsado el botón para apagarlo, la próxima vez que encienda el reproductor, se iniciará desde la última posición que dejó.

Transferencia de datos

Conéctese al ordenador por el cable USB. Copie las músicas y otros archivos relacionados que necesita transferir en el ordenador, luego pegue en el reproductor.



Bloqueo de pantalla

Mantenga pulsado el botón  para bloquear la pantalla, después todos los botones son inútiles excepto este botón. Haga clic en el botón  para despertar la pantalla y mostrar el reloj, pulse cualquier botón para volver a la interfaz, luego mantenga pulsado el botón  de nuevo para desbloquear la pantalla, entonces usted puede utilizar otros botones.





Establecer

Busque "Establecer" en el menú principal, haga clic en el botón  para acceder a su función. La lista relacionada mostrará como abajo:

- Modo de reproducir: Elige reproducir música de/repetir/aleatoria las canciones en "Music".

- Ajustes de sonido: Elige el ecualizador;
- Apagado: Apague automáticamente cuando alcance el tiempo del su ajustó;
- Temporizador de reposo: Elija apagado para desactivar esta función. Seleccione encendido y fije el tiempo entre 1-99 (minutos), cuando alcanza el tiempo del sueño que usted ajustó, el reproductor apagará automáticamente;
- Ajustes de la pantalla: Ajuste el brillo, el temporizador de retroiluminación y el salvapantallas de su reproductor;
- Temporizador de retroiluminación: ajuste la hora a 10 (segundos)/20 (segundos)/30 (segundos)/ siempre encendido. El tiempo predeterminado es de 30 segundos.
- Fecha y hora: Elige la fecha y la hora según su necesidad; Haga clic en el botón  para seleccionar año/mes/día/hora/minuto. Haga clic en  para ajustar el valor de año/mes/día/hora/minuto. Haga clic en el botón  para guardar la configuración.
- Idioma: Elija su idioma;

Grabación

Seleccione "grabar" en la interfaz principal, haga clic en el botón  para acceder a su función. Seleccione "iniciar grabación de voz" y haga clic  para iniciar la grabación. Haga clic  luego haga clic para  guardar la grabación;

Cronómetro

Seleccione "Herramientas" en la interfaz principal, haga clic en el botón ▶ para acceder a su función. Busque el cronómetro y haga clic en el botón▶ para entrar, haga clic ▶de nuevo para iniciar el temporizador, y luego haga clic ▶de nuevo para detener/reanudar. Pulse ▶▶ para iniciar uno nuevo. Haga clic ↶ para volver.

Especificaciones

Pantalla	1.8" OLED pantalla
Peso	31.5g
Tamaño	92*40*9mm
Memoria flash	8GB/16GB
Formato de audio	MP3/WMA/WAV/OGG/AAC-LC/A CELP/APE(8KHz-48KHz)/FLAC(8K Hz-48KHz)
Formato de video	AMV(vídeo convertido)
Formato de graba	MP3/WAV/ACT
Formato de foto	JPG/JPEG/BMP
Tiempo de reproducir	70 horas de música en medio volumen
Batería	batería de litio de 460mA
Tiempo de carga	3-4 horas
Expansión de tarjeta	hasta a 64 GB
Bitrate	3Kbps-1440Kbps

Si usted tiene cualesquiera preguntas sobre este producto, póngase en contacto con:
support@agptek.com.

Boutons et Contrôles

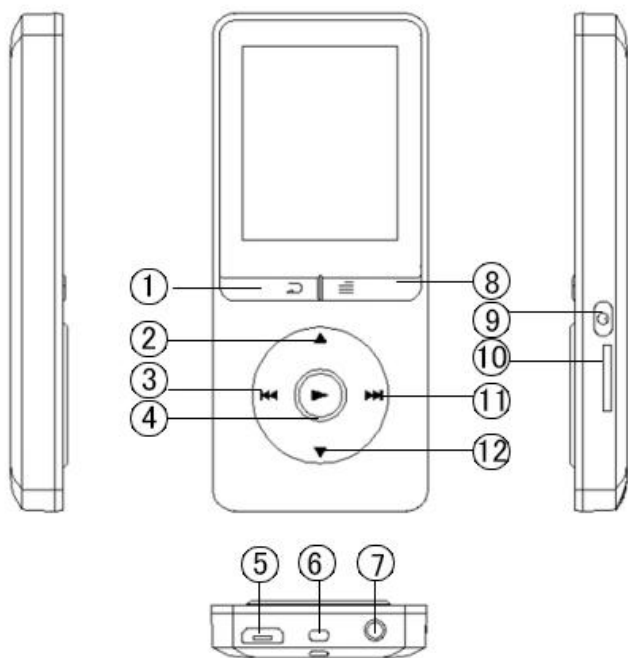

1. Retour
2. Remonter/Volume +
3. Précédent/retour rapide
4. Jouer/Pauser/Selectonner
5. Port USB
6. Trou sangle
7. Prise de jack
8. Menu/verrouiller l'écran
9. Allumer/Eteindre/allumer écran.
10. Slot de carte SD
11. Suivant/avance rapide
12. Descendre/Volume-



Charger le lecteur

1. Branchez le câble USB fourni au port USB de votre ordinateur pour charger le lecteur.
 2. N'utilisez que le chargeur 5V/500mAh pour charger le lecteur, pour ne pas risquer d'endommager l'appareil.
- Lorsque l'appareil est complètement chargé, déconnectez le câble de votre ordinateur en tirant délicatement.

Input: AC110-240V 50/60Hz Max:1000mA

Output: DC5.0-5.5V 500mA-800mA

Allumage/extinction

Maintenez le bouton  pour l'allumage/l'extinction. Cliquez ce bouton pour allumer l'écran. Cliquez 





encore une fois pour réveiller le mp3, et puis cliquez n'importe quel bouton pour accéder à l'interface précédente.

NOTE: lorsqu' on est sous l' interface musical, si vous maintenez le bouton  pour éteindre le mp3, la fois prochaine vous allumez le mp3, il va reprendre la chanson.

Transfert de données

Vous pouvez transférer les musiques de votre ordinateur à votre mp3. Branchez le mp3 à l'ordinateur via câble USB, copiez les fichiers et collez dans votre mp3.

Verrouiller l' écran



Maintenez le bouton  pour verrouiller l'écran, après la verrouillage, tout les boutons ne marche pas, sauf le bouton . Cliquez le bouton  pour réveiller l'écran et s'affiche l'horloge, pressez n'importe quel bouton pour retourner à l'interface précédente. Et puis maintenez le bouton  pour déverrouiller l'écran.

Définir



Trouvez" Définir" dans le menu principal. Cliquez le bouton  pour accéder à sa fonction. Il s'affichera une liste:

- Mode de lecture: vous pouvez choisir repeter/ aléatoire les chansons.
- Égaliseur.
- Power off: le mp3 s'éteint automatiquement selon le temps vous avez défini.
- Arrêt programmé: choisissez"shut down"(désactiver)

pour arrêter cette fonction. Sélectionnez définir pour choisir le temps entre 1-99 (minutes), le mp3 s'éteint automatiquement selon le temps vous avez défini.

- Réglages de l'affichage: vous pouvez définir la luminosité, prog. de rétroéclairage et écran de veille.
- Date et heure: Cliquez le bouton  pour choisir année/mois/jour/heure/minute. Cliquez  pour ajuster année/mois/jour/heure/minute. Cliquez le bouton  pour sauvegarder la réglage.
- Language: choisissez-vous la langue.

Enregistrement

Sélectionnez "Enregistrement" sur l'écran principal, cliquez le bouton  pour accéder à sa fonction. Sélectionnez "Demarrer l'enregistrement vocal" et cliquez le bouton  pour commencer votre enregistrement.

Specifications

Ecran	1.8" OLED écran
Poids	31.5g
Dimension	92*40*9mm
Memoire interne	8Go/16Go
Format Audio	MP3/WMA/WAV/OGG/AAC-LC/ACE LP/APE(8KHz-48KHz)/FLAC(8KHz-48 KHz)
Format Video	AMV(converted video)
Enregistrement	MP3/WAV/ACT
Format Photo	JPG/JPEG/BMP

Autonomie	70 heures avec volume medium
Batterie	460mA
Temps de charger	3-4 heures
SD card expansible	Jusqu'à 64Go
Bitrate	3Kbps-1440Kbps

N'hésitez pas à nous contacter si vous avez des questions
via: support@agptek.com

Vous pouvez télécharger une notice détaillé sur:
<http://www.agptek.com/support/download.html>.

使用する前

AGPtEK A20(s) MP3 プレーヤーをお買い上げ頂きまして、ありがとうございました。正しく安全にお使いいただくため、ご使用前に必ず取扱説明書をよくお読みください。仕様は予告なく変更する場合があります。予めご了承ください。

各部名前

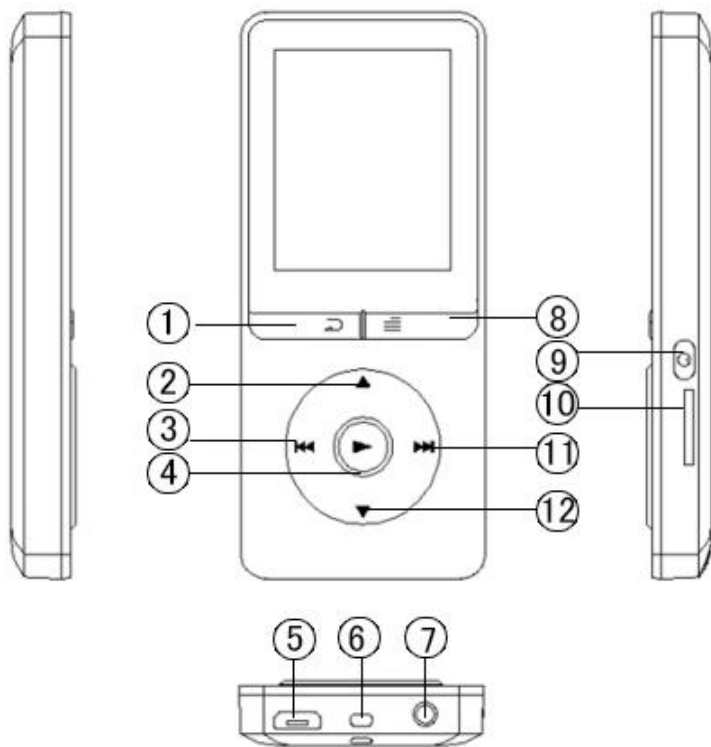

1. 戻るボタン
2. 上に移動/音量上げ
3. 前/巻き戻し
4. 再生/一時停止/確認ボタン
5. USB ポート
6. ストラップ穴
7. イヤフォンジャック
8. メニューボタン/スクリーンロック
9. 電源ボタン/スクリーンのオン/オフ
10. カードスロット
11. 次/早送り
12. 下に移動/音量下げ

充電

1. 同梱の USB ケーブルをコンピュータの USB ポートに差し込んで充電します。
2. 充電器を使用します。(別売)

USB ケーブルは、データの転送やプレーヤーの充電に使用できません。

ご注意：充電器の仕様は、以下の条件を満たす必要があります。そうしないと製品が故障する可能性があります。

入力：AC110-240V 50 / 60Hz 最大：1000mA

出力：DC5.0-5.5V 500mA-800mA

電源オン/オフ

⏻ 電源ボタンを 3 秒ぐらいで長押しより、電源オン/オフにします。
⏻ をクリックすると画面が消えます。もう一度クリックすると、プレーヤーの点灯して時計を表示し、任意のボタンをクリックしてメインメニューに戻ります。

ご注意：再生中に、⏻ ボタンを長押しして電源を切ると、次回電源を入れると、前回再生した所から再生が始まります。

転送

同梱の USB ケーブルを使用して、パソコンと接続します。メディアファイルをハードドライブに直接転送するが、或いは Windows Media Player などの音楽管理ソフトウェアを使用してファイルを転送します。

スクリーンロック

画面をロックするために ≡ ボタンを長押ししてください。≡ ボタン以外のボタン操作が無効化となります。⏻ ボタンをクリックすると、画面が点灯し、時計が表示されます。任意のボタンを押すとメインメニューに戻り、もう一度 ≡ ボタンを押し続けると、他のボタンを使用できます。

設定

メインメニューで「設定」を見つけて、▶ ボタンをクリックして機能

に入ります。関連するリストは以下のようになります：

- 再生モード：「音楽」の曲をリピート/シャッフル再生します。
- サウンド設定：イコライザーを設定します。
- 電源オフ：設定された時間になると自動的に電源が切れます。
- スリープタイマー：本機能をオフにするには、オフを選択してください。1 から 99 までの時間を設定し、設定したスリープ時間に達すると、自動的に電源がオフになります。
- 表示設定：ブライツネス、バックライトタイマー、スクリーンセーバーを設定します。
バックライトタイマー：時間を 10（秒） / 20（秒） / 30（秒） / 常にオンに設定できます。出荷時の設定時間は 30 秒です。
- 日付と時刻：日付と時刻を設定します。◀◀/▶▶ ボタンをクリックして年/月/日/時/分を選択します。▲/▼をクリックして、年/月/日/時/分の数値を調整します。▶ ボタンをクリックして設定を保存します。
- 言語：言語を選択してください。

録音

メインメニューで「録音」を選択し、▶ ボタンをクリックして機能に入ります。「音声録音を開始」を選択し、▶ をクリックして録音を開始します。↶ をクリックした後、録音を保存するには、▶ をクリックしてください。

ストップウォッチ

メインメニューで「ツール」を選択し、▶ ボタンをクリックして機能に入ります。ストップウォッチを見つけて ▶ ボタンをクリックして入

ります。もう一度 ▶をクリックしてタイマーが開始します。再び▶をクリックすると停止/再開となります。▶▶ を押して新しい記録を開始します。↶をクリックして戻ります。

仕様

スクリーン	1.8" OLED スクリーン
重量	31.5g
寸法	92*40*9mm
容量	8GB/16GB
音楽フォーマット	MP3/WMA/WAV/OGG/AAC-LC/ACELP/APE(8KHz-48KHz)/FLAC(8KHz-48KHz)
ビデオフォーマット	AMV(converted video)
録音 フォーマット	MP3/WAV/ACT
画像フォーマット	JPG/JPEG/BMP
再生時間	中等音量で再生すれば、70 時間で再生可能
電池	460mA リチウム電池
充電時間	3-4 hours
マイクロ SD カード	最大 64G まで拡充可能
ビットレート	3Kbps-1440Kbps

若し何かご質問があれば、遠慮無く
support@agptek.com に連絡してください。