

User Manual

A29(T) Music Player

CONTENTS

English	01/09
Deutsch	10/20
Italiano	21/32
Español	33/44
Français	45/55
日本語	56/64

Thank you for purchasing AGPTEK Music Player. Please read the manual carefully before using the product. Specifications are subject to change without prior notice.

Buttons and Controls

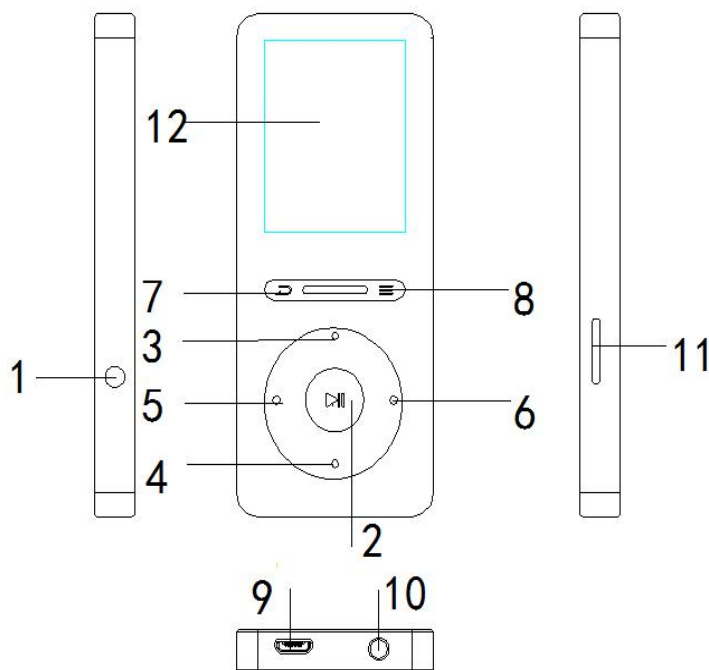

- 1.Power slider
- 2.Play/Pause/Enter(▶||)
- 3.Scroll up/
Volume +(▲)
- 4.Scroll down/
Volume -(▼)
- 5.Previous/ Rewind(◀◀)
- 6.Next/ Fast forward(▶▶)
- 7.Back button
- 8.Menu button/Screen
Lock/Unlock
- 9.USB port
- 10.Earphone jack
- 11.Micro SD card slot
- 12.Display

Charge the Player

1. By connecting to a computer with the included USB cable
The USB cable can both be used for data transfer and charging the player.

2. By connecting to a charger(Not included)

Please note: The specifications of the charger must meet the following requirements or any accident or failure happened will be regarded as man-made damage.

Input: AC110-240V 50/60Hz Max:100mA

Output: DC5.0-5.5V 500mA-800mA

Quick Guide

Power On/Off

1. Power On: Slide the power switch up. If the switch is already at up position, just press the play button ►|| for 3 seconds.

2. Power Off:

1) Slide the power switch down.

2) Press play button ►|| for 3 seconds when the power switch is at up position.

Note:

1) Please slide the power switch down if you won't use it for a long time.

2) If you cannot turn on the player, please make sure the slider switch is on the up position.

3) When the player is on the music playing interface, if you hold button ►|| to turn off it, next time you switch on the player, it will start from the last position it left off.

Data Transfer

You can transfer music from your computer to the player using the drag-and-drop method or using music management software such as Windows Media Player. You can simply plug it into your computer and copy over media files as if it were a hard drive.

Main Interface

Each time you press the button ▲/▼/◀◀/▶▶, it will bring you to one of its 9 different functions, including Music, Radio, Bluetooth(only for A29T), Folder, Setting, Record, Tools, Pictures, EBook and Video(only for A29).

While it's on the main interface, press button ►|| to enter.

Functional Operation

Music

Find "Music" on main menu, press button ►|| to access to its function. Press button ▲ / ▼ to choose from the songs, press button ►|| to play.

- All songs — play by name sequence
- Nowplaying — take you back to the song or audio file that you are playing now. (When there is music playing in the background)
- Resume — Choose "Resume" to start playing from where you left off last time.(When there is music paused in the background)
- Update card data — Update music from local and card folder
- Local folder — Internal memory(only available when SD card inserted)
- Card folder — External Micro SD memory card(only available when SD card inserted)

Volume Adjustment

When it's on music playing interface, press ▲/▼ to increase/decrease the volume.

Fast Rewind/ Forward

When it's on music playing interface:

- Hold button ⏮/⏭ for fast backward/forward. Click to go to previous/next song;
- Press button ▶|| to play or pause.

Return

On any interfaces, press button ↶ to back to the previous menu; hold to back to main interface.



Submenu

While it's on music playing interface, press the button ≡ to access to the submenu.

Please note: For A29T, the next four functions mentioned below can be found in "Play mode".

- "Repeat", choose to repeat 1, repeat all, and view playing or turn off repeat function.The player would only play the first 10 seconds of a track and then skip if you select option "View playing".
- "Shuffle", choose to turn on/off shuffle mode.
- "Play music from...", choose to play songs from all songs/artist/album/genre.
- "Language learning"(only for the music you are playing),
1)Choose the option "A-B Repeat", press button ▶▶ to confirm

the starting time A(A is flashing).

2)Then press button  again to set the ending time B(B is flashing). Press button  again and the audio from time A to B will be repeated automatically. The icon for A-B indication will appear on the screen.

3)Press button  again to back to normal playback.

Replay Times, choose to replay passage A-B for 1-10 times.

Replay Interval, choose to set the playing intervals for 1-10 seconds.

Please note: For A29T, the next two functions mentioned below can be found in "Sound Settings".

- "Equalizer", choose from the 7 sound effects, or choose "off" to turn off equalizer.

- "Speed", adjust speed from -8(Slowest) to +8(Fastest).



- "Bookmarks", choose to add, delete or go to bookmark.

- "Delete", choose to delete the song that is playing now.





- "Add to playlist"/"Remove from Playlist", choose to add to or remove from the 3 playlists.

Please note: For A29T, "Sound Settings" function is not available when connected to Bluetooth device.

FM Radio

Select "Radio" on main menu, press button  to access to its function. A related list will show including "Station list", "Manual tune", "Auto tune" and "FM recording". Press / to select.

●Manual tune and Auto tune

You can adjust the radio by "Manual tune" or "Auto tune", Choose "Manual tune", press button  /  to rewind or forward search one by one, and hold button  /  to search automatically, press the button to stop.

Choose "Auto tune" to search and save the radio stations automatically.

●Set the FM radio with the button

While it's on radio playing screen, press button  to go to its submenu, including "Start FM radio recording", "Save", "Clear

preset", "Auto tune", "Tuner region" and "FM recording".

- Choose "Start FM radio recording" to save the radio you want to record, find the saved recordings in the "FM recording".

Please note:

1. The saved recordings can be saved in WAV (in default) /MP3/ACT(only for A29) format, choose to set the format in "Recordings" > "Record Format"

2. You can choose to store your radio in local folder or card folder under "FM recording" when the card is inserted.

Bluetooth (Only for A29T)

Select "Bluetooth" on main menu, Press button ►|| to access to its function. All of the devices(Bluetooth Receiver) connected before and being searched now will be listed here. Choose from the devices(Check the Bluetooth status of the device you want to connect first) and press button ►|| to connect. After successfully connected, this player is ready to play music or radio by Bluetooth earphones, Bluetooth speaker, etc. Press button ↻ you can go back and choose to turn off the Bluetooth.

Please note:

1.A29T music player can only pair with Bluetooth Receiver like Bluetooth earphone or Bluetooth speaker.

2.When listen to radio by Bluetooth, wired headphones is still needed as a radio antenna.

3.Recording,video and picture function are not supported under Bluetooth condition.

Recordings

Select "Record" on main interface, press button ►|| to access to its function, then a related list will show as "Start Voice Recording", "Recordings library", "Record Format", "Storage"(only available with card inserted) and "Record Settings".

- Select "Start Voice Recording" and press ►|| to start your recording. Press ↻ and then choose "Yes" to save your recording;

- When it's on recording interface, press the button ►|| to pause or start;

- See your recording files in Recordings library. Press button ► to play the recordings. Press ◀◀/▶▶ to go to the previous/next recording.

- "Record Format", Select a format among MP3, WAV and ACT;

- "Storage", choose to store your recordings in internal or external memory. Confirm your selection with button ►.

● Record Settings

"Set rec bitrate", Select from 512/768/1024/1536kbps for WAV format; 32/64/128/192 kbps for MP3 format; 8 kbps for ACT format(only for A29).

"Track AVR mode": Choose Normal/AVR mode;

Note: When it is in AVR mode and you choose to start recording, the player will not record until sound is detected and stop recording when no sound detected.

"Set recording scene", choose from different scenes(only for A29 in WAV/MP3 format).

Tools

Select "Tools" on main interface, press button ► to access to its function. A related list will show "Video(only for A29T)", "Calendar", "Stopwatch" and "Alarm".

Select Stopwatch and press button ► to enter, press ► again to start the timer, then press ► again to stop/resume. Press ▼ to start a new one. Press ↶ to go back.

Please note: the maximum Stopwatch list is 5.

Video

Find "Video" on main menu, press button ► to access to its function. You will need to choose from local folder or card folder if the card is inserted. Press the button ≡ to access to the submenu

● "Repeat", choose to repeat 1, repeat all or turn off repeat function.

● "Update card data", update the videos in the card.

Please note: This player can only support the AMV format in

160*128, you should convert video files by format conversion software first.

EBook

Please note: Only "txt" format is supported for eBooks.

- Select "EBook " on main interface, press button ►|| to access to its function.
- Press button ▲/▼ to turn the page up/down.
- While on text playing interface, press button ►|| to play automatically, press again to stop(Press ≡ and choose "Playsetting" to set the automatic playing interval).

Please note: if your player cannot read your txt document through E book, connect it to the computer, and then choose the file for the item "save as", select the code as "UTF-8" and save, then copy the txt file to E-Book folder.

Folder view

Select "Folder" on main menu, press button ►|| to access to its function. All of the files in the player will be listed. If the Micro SD card is inserted, you can choose to go to Local folder or Card folder. Press ▲/▼ to select and choose to play.

Pictures





- Press ►|| to enter and choose to play photos from local folder or card folder;
- Press ◀◀/▶▶ to go to the previous/next picture.

Settings

Find "Setting" on main menu, press button ►|| to access to its function. press ▲/▼ to select. Press ↶ to back to the previous menu; hold ↶ to back to main interface.





- Power off: When there is no operation on the device, it will shut off automatically when reaches the set time;
- Sleep timer: The player will power off automatically when reaches the set time(1-99min).
- Display settings: Set the Brightness, Backlight timer and Screensaver of your player;

Backlight timer: set the time at 10(seconds)/20(seconds)/ 30 (seconds)/Always on.

- Date and time: Set the Date and time according to your need; Press button /  to select year/month/day/ hour/minute. Press /  to set the year/month/day/hour/minute.

Trouble Shooting

a.How to re-choose the language?

Find this icon  in the main interface, and press button  to access to its menu, scroll down to the last menu(the menu at the button is "Factory settings" in English). Press button  to enter and choose the first(upper) option which means "Yes" , Press button  again to confirm and restore to factory settings, the player will power on automatically and then you can choose language again.

b.Can' t turn on the player; The screen of player goes blank/black; the player is crashed or has a firmware bug

1)Slide the power switch to down position to turn off the player, then try again.

2)Update the firmware. Please visit <http://www.agptek.com/supp ort/download.html/> or www.agptek.com/blog to download the firmware and update.

c.Disk error

If the screen says "Disk error", please format the player. Find it in "settings">"Format device".

Please shutdown the device before you insert the memory card.

d.Songs can't be recognized by the player

Please check if the song is in a wrong format or has been encrypted, or the song format is not supported by this player. Find the supported audio format: MP3/ WAV/ APE/ WMA/ FLAC.

Specifications

Screen	1.8" TFT screen					
Weight	79g					
Dimension	90*40*11 mm					
Flash memory	8G					
Audio format	MP3	Bitrate: 8Kbps~320Kbps				
		Sampling rate: 8MHz~48MHz;				
	WAV	Bitrate:5Kbps~384Kbps				
		Sampling rate:8MHz~48MHz				
	APE	Bitrate:800Kbps~1000Kbps (FAST normal compressed)				
		Sampling rate:8MHz~48MHz				
	WMA	Bitrate:32Kbps~384Kbps				
		Sampling rate:8MHz~48MHz				
FLAC	Bitrate:1000Kbps~1200Kbps(L0~L8)					
	Sampling rate:8MHz~48MHz					
Video format	128*160 AMV(converted video)					
Recording format	A29	MP3/WAV/ACT				
	A29T	MP3/WAV				
Recording distance	5-8 meters					
Playing time(at medium volume))	Music	A29	35h		Video	10h
		A29T	35h(9h by BT)			
	Record	16h			Radio	10h
Battery	3.7V/300 mAh					
Charging time	1-1.5 hours(5V/500mA)					
SD card expansion	Up to 128G					

If you have any questions about this product, please feel free to contact support@agptek.com.

Vielen Dank für Ihren Einkauf bei AGPTEK. Lesen Sie bitte die Bedienungsanleitung sorgfältig durch, bevor Sie das Produkt benutzen.

Tasten

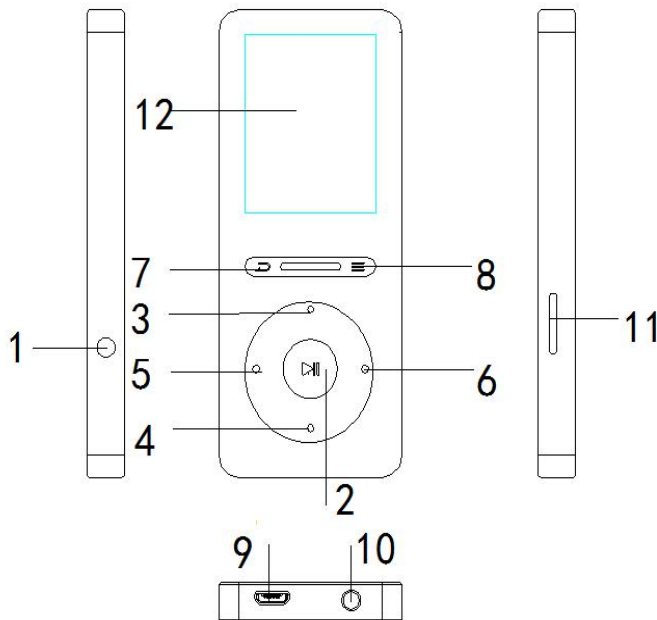

1. Ein/ Aus Schalter
2. Bestimmen/Abspielen/Anhalten (▶||)
3. Nach Oben/Vol + (▲)
4. Nach Unten/Vol- (▼)
5. Vorherig/Schneller Rücklauf (◀◀)
6. Nächst/Schneller Vorlauf (▶▶)
7. Zurück Taste
8. Menü Taste/ Bildschirmsperren / Entsperren
9. USB Anschluss
10. Kopfhörerbuchse
11. Micro SD Karte Slot
12. Bildschirm

Aufladen

1. Computer mit mitgeliefert USB Kabel aufladen.

Das USB-Kabel kann sowohl zur Datenübertragung als auch zum Aufladen des Players verwendet werden.

2. Ladegerät per USB-Kabel aufladen. (Ladegerät nicht enthalten)

Hinweis: Um Unfall oder Fehler zu vermeiden, die Spezifikationen des Ladegerätes müssen die folgenden Anforderungen erfüllen:

Eingang: AC110-240V 50 / 60Hz Max: 100mA

Ausgang: DC5.0-5.5V 500mA-800mA

Kurzanleitung

Ein/Ausschalten

1. Einschalten: Schieben Sie bitte den Schalter auf oben Seite, halten Sie dann die ►|| Taste für 3 Sekunden gedrückt.

2. Ausschalten:

1) Schieben Sie den Schalter auf unten Seite.

2) Wenn der Schalter auf oben Seite bleibt, halten Sie dann die ►|| Taste für 3 Sekunden gedrückt.

Hinweis:

1) Bitte halten Sie den Schalter auf unten Seite, wenn Sie das Gerät langzeit nicht benutzen.

2) Wenn Sie den Mp3 Player nicht einschalten: Stellen Sie bitte sicher, dass der Schiebeschalter auf der Oben Seite ist.

3) Wenn Sie auf dem Musik abspielen Seite stellen und die ►|| Taste lange gedrückt halten um den Mp3 Player auszuschalten. Wenn Sie das nächste Mal den Player einschalten, startet es von der letzten Position, die es verlassen hat.

Daten übertragen

Sie können die Musik vom PC auf dem Mp3 Player durch Drag-and-Drop Methode oder können Sie auch durch Musik-Software sowie Windows ® Media Player um die Daten übertragen. Sie können es einfach mit Ihrem Computer verbinden und Mediendateien kopieren, als ob es eine Festplatte wäre.





Hauptschnittstelle

An jeder Schnittstelle, halten Sie die ▲/▼/◀◀/▶▶ Taste gedrückt, um zu 9 unterschiedliche Funktionen zu sein. Es gibt: Musik, UKW-Radio, Bluetooth, Ordneransicht, Einstellung, Aufzeichnungen, Werkzeuge, Bilder und E-Buch.

Wenn Sie auf dem Hauptschnittstelle stellen, drücken Sie die ►|| Taste um die Funktion zu gelangen.



Funktionale Bedienung

Musik





Finden Sie "Musik" im Hauptschnittstelle, klicken Sie die  Taste , um auf ihre Funktion zu gelangen. Klicken Sie die  /  Taste um die Lied auszuwählen, dann klicken Sie die  Taste um die Musik zu spielen.

- Alle Titel— Sortieren nach die Namen der Lieder
- Aktueller Titel — Zurück zu dem Song oder der Audiodatei, die Sie gerade gespielt haben.
- Resume — Wählen Sie "Resume", um die letzte Spielposition zurückzugehen.
- Wiedergabeliste aktualisieren— Aktualisieren Sie die Musik aus dem lokalen- und Kartenordner.
- Hauptkatalog — Interner Speicher(nur verfügbar bei eingelegter SD-Karte)
- Kartenkatalog — Externe Micro SD Speicherkarte(nur verfügbar bei eingelegter SD-Karte)

Lautstärkeregelung

Wenn es sich um Musikwiedergabe handelt, drücken Sie  / , um die Lautstärke zu erhöhen / zu verringern.

Schneller Rücklauf / Vorlauf

- Wenn es sich um Musikwiedergabe handelt:
- Halten Sie  /  gedrückt, um die Lied schneller Rücklauf/Vorlauf. Klicken Sie  /  um vorheriges / nächstes Lied zu spielen;
- Klicken Sie die  Taste um das Lied ab zuspielden oder anzuhalten.

Zurück

In allen Schnittstellen klicken Sie die  Taste, um zum vorherigen Menü zurückzukehren. Halten Sie es gedrückt, um zum Hauptmenü zurückzukehren.

Untermenü

Wenn es sich um Musikwiedergabeschnittstelle handelt, drücken Sie die  Taste um das Untermenü zu gelangen.

Hinweis: Für A29T, finden Sie die nächsten vier Funktionen im

"Wiedergabemodus".

- "Wiederholen", wählen Sie Titel wiederholen, Alles wiederholen, Durchblättern und starten, Aus(ausschalten).

Der Player würde nur die ersten 10 Sekunden eines Titels abspielen und dann überspringen, wenn Sie die Option "Durchblättern und starten" wählen.

- "Shuffle", wählen Sie den Shuffle ein- / ausschalten.

- "Musikwiedergabe von...", wählen Sie Songs aus Alle Titel/dieser Interpret/dieser Album/dieser Genre.

- "Wiederholungseinstellung" > "Wiederholungsmodus"(nur verfügbar, wenn die Musik spielt),

1) Wählen Sie die "Wiederholungsmodus(A-B Repeat)", drücken Sie die ►► Taste um die Startzeit A zu bestätigen (A blinkt).

2) Klicken Sie die ►► Taste noch einmal, um die Endzeit B einzustellen(B blinkt). Klicken Sie die Taste noch einmal. Und das Audio von Zeit A bis B wird automatisch wiederholt. Das Symbol für die A-B Anzeige erscheint auf dem Bildschirm.

3) Klicken Sie die ►► Taste noch einmal um die normalen Wiedergabe zurückgehen.

Wiederholungszeit: wählen Sie es, um die Passage A-B für 1-10 mal wiederzugeben.

Wiederholungsintervall: wählen Sie es, um die Wiederholungsintervall 1-10 mal einstellen.

Hinweis: Für A29T, finden Sie die nächsten beiden Funktionen unter "Soundeinstellung".

- "Soundeinstellungen" > "Equalizer", wählen Sie aus den 7 Soundeffekten; wählen Sie auch "Aus", um den Equalizer auszuschalten.

- "Variable Schnelligkeit", stellen Sie die Wiedergabegeschwindigkeit von -8(der langsamste) bis +8 (der schnellste) ein.



- "Lesezeichen", um es hinzufügen, zu löschen oder um Lesezeichen zu gelangen.

- "Löschen", um den Song zu löschen, der gerade spielt.





-"Zur Wiedergabelistehinzufügen"/"Aus Wiedergabeliste entfernen", um die Lied aus die 3 Wiedergabelisten hinzufügen oder entfernen.

Hinweis: Für A29T ist die Funktion "Soundeinstellungen" nicht verfügbar, wenn sie mit einem Bluetooth-Gerät verbunden ist.

UKW-Radio

Finden Sie "UKW-Radio" auf Hauptschnittstelle, drücken Sie mit der  Taste um Radio zu gelangen. Dann gibt es ein Untermenü: "Voreinstellung", "Manuelle Einstellung", "Automatische Einstellung" and "UKW-Aufnahme". Klicken Sie / um es zu wählen.

●Manuelle Einstellung und Automatische Einstellung

Sie können das Radio mit "Manuelle Einstellung" oder "Automatische Einstellung" einstellen. Wählen Sie "Manuelle Einstellung", klicken Sie die  /  Tasten um die Radiosender eins nach dem anderen suchen. Halten Sie die  /  Tasten gedrückt, um es automatisch zu suchen. Drücken Sie die Taste zum Stoppen. Wählen Sie "Automatische Einstellung", um die Radiosender automatisch zu suchen und zu speichern.

●Stellen Sie die UKW-Radio durch die Taste

Wenn es sich um Radio handelt, drücken Sie die  Taste um zu Untermenü zu sein. Es gibt: "Aufnahme vom UKW-Radio starten", "speichern", "Voreinstellung löschen", "Automatisch Einstellung", "Bandabstimmung" und "UKW-Aufnahme".

-Wählen Sie "Aufnahme vom UKW-Radio starten", um das Radio zu speichern. Nach Sie das Aufnehmen gespeichert haben, finden Sie die gespeicherten Aufnahmen in der "UKW-Aufnahme".

Hinweis:

1. Die gespeicherten Aufnahmen können im WAV (in default) / MP3 / ACT Format gespeichert werden, wählen Sie das Format in "Aufnahme"> "Aufnahme Format".

2. Sie können wählen, um Ihr Radio im lokalen Ordner oder Kartenordner unter "FM Aufnahme" zu speichern, wenn die Karte eingelegt wird.

Bluetooth

Finden Sie "Bluetooth" auf der Hauptschnittstelle, drücken Sie mit der ►|| Taste um Radio zu gelangen.

Alle Geräte (Bluetooth Receiver), die zuvor verbunden wurden und jetzt durchsucht werden, werden hier aufgelistet. Wählen Sie eines der Geräte aus (Überprüfen Sie den Bluetooth-Status des Geräts, das Sie zuerst anschließen möchten) und drücken Sie die Taste ►|| um eine Verbindung herzustellen. Nach erfolgreicher Verbindung ist dieser Player bereit, Musik oder Radio über Bluetooth-Kopfhörer, Bluetooth-Lautsprecher usw. zu spielen. Drücken Sie die ↶ Taste, um zurückzukehren.

Hinweis: 1. A29T Musik-Player kann nur mit Bluetooth-Empfänger wie Bluetooth-Kopfhörer oder Bluetooth-Lautsprecher koppeln.

2. Wenn Sie Radio über Bluetooth hören, werden kabelgebundene Kopfhörer immer noch als Radioantenne benötigt.

3. Aufzeichnung, Video und Bildfunktion werden unter Bluetooth-Bedingungen nicht unterstützt.

Aufzeichnungen

Finden Sie "Aufzeichnungen" auf der Hauptschnittstelle, drücken Sie mit der ►|| Taste um zu Aufnahme zu gelangen.

Dann gibt es ein Untermenü: "Sprachaufnahme starten", "Aufnahmebibliothek", "Speicher" (nur vernüftbar bei eingelegter Karte), "Aufnahme Format" und "Aufnahme-Einstellungen".

-Wählen Sie "Sprachaufnahme starten" und klicken Sie die ►|| Taste, um die Aufnahme zu starten. Klicken Sie die ↶ Taste und dann wählen Sie "Ja", um Ihre Aufnahme zu speichern;

-Wenn es sich um Aufnahmeschnittstelle handelt, drücken Sie die ►|| Taste um es zu pausen oder starten;

-Finden Sie Ihre Aufnahmedateien in der "Aufnahmensbibliothek". Klicken Sie die ►|| Taste um die Aufnahmen zu spielen. Klicken Sie die ◀◀ / ▶▶ Tasten um die vorherige / nächste Aufnahme zu spielen

-"Aufnahmeformat", wählen Sie die Format aus MP3, WAV and ACT;

-"Speicher" (Nur verfügbar, wenn eine erweiterbare Karte eingelegt ist), wählen Sie sich um Ihre Aufnahmen im internen oder externen Speicher zu speichern. Bestimmen Sie Ihre Auswahl mit der ►|| Taste.

●Aufnahmenseinstellungen

"Bitrate der Aufnahme", wählen Sie die WAV-Format mit 512/768/1024/1536kbps; die MP3-Format mit 32/64/128/192 kbps;

"Track-AVR-Modus": wählen Sie Normal/AVR-Modus;

Hinweis: (Im AVR-Modus) Zuerst stellen Sie sicher, dass Sie in einer relativ ruhigen Umgebung sind. Sie möchten die Aufnahme starten. Der Player wird aufnehmen, wenn es der Ton erkannt wird. Aber wenn es kein Ton erkannt wird, wird die Aufnahme beendet.

Werkzeuge

Wählen Sie "Werkzeuge" und klicken Sie die ►|| Taste, um die Funktion zu gelangen. Die Untermenü zeigt "Kalender", "Stoppuhr", "Video" und "Wecker".

Wählen Sie die Stoppuhr und klicken Sie die ►|| Taste um die Funktion zu gelangen. Klicken Sie die ►|| Taste um die Timer zu starten . Noch einmal die ►|| Taste klicken, um es zu stoppen/wiederaufnehmen. Drücken Sie die ▼ Taste, um neue zu starten. Klicken Sie die ↶ Taste, um es zurückzukehren.

Hinweis: Die maximale Anzahl der Stoppuhrlisten ist 5.

Video

Wählen Sie "Werkzeug" und klicken Sie die ►|| Taste, um die Funktion zu gelangen. Sie müssen aus dem lokalen Ordner oder Kartenordner auswählen, wenn die Karte eingesetzt ist. Drücken Sie die ≡ Taste um in das Untermenü zu gelangen.

●"Wiederholen", wählen Sie Titel wiederholen, Alles wiederholen oder schalten Sie die Funktion aus.

●"Kartendaten aktualisieren", aktualisiert die Videos auf der Karte.

*Hinweis: Der Player unterstützt nur das AMV-Format in 160 * 128. Sie sollten Videodateien mit der Formatkonvertierungssoftware*

konvertieren, bevor Sie das Video laufen.

E-Buch

Hinweis: Für E-Buch wird nur das "txt" Format unterstützt.

- Wählen Sie "E-Buch " auf der Hauptschnittstelle und klicken Sie die ►|| Taste um die Funktion zu gelangen.
- Drücken Sie die Taste ▲ / ▼ , um die Seite nach oben / unten zu drehen.
- Wenn es sich um E-Buch-schnittstelle handelt, klicken Sie die ►|| Taste, um es automatisch zu spielen. Klicken Sie die ►|| Taste noch einmal um es zu stoppen (Klicken Sie die ≡ Taste und wählen Sie Automatische Wiedergabezeit Einstellung, um das automatische Spielintervall einstellen).

Hinweis: (Wenn der Mp3 Player Ihr txt-Dokument nicht über E-Buch lesen kann) Verbinden Sie den Mp3 mit dem Computer und dann wählen Sie die Datei für den Eintrag "Speichern unter". Speichern Sie den Code als "UTF-8". Dann kopieren Sie die txt-Datei in E-Buch Ordner.

Ordneransicht





Wählen Sie "Ordneransicht" und klicken Sie die ►|| Taste, um die Funktion zu gelangen. Alle Dateien im Player werden aufgelistet. Wenn die Micro SD-Karte eingelegt ist, kann man zum Ordner "Hauptkatalog" oder "Kartekatalog" wählen. Klicken Sie die ▲/▼ Taste um die Musik zu wählen und spielen.

Bilder

- Klicken Sie die ►|| Taste um Fotos aus dem lokalen Ordner oder Kartenordner zu zeigen;
- Klicken Sie auf ◀◀/▶▶ zum vorherigen / nächsten Bild zu zeigen.





Einstellung

Finden Sie „Einstellung “ auf Hauptschnittstelle mit der ►|| Taste, um die Funktion zu gelangen. Klicken Sie die ▲/▼ Tasten um es auszuwählen. Klicken Sie die ↶ Taste um zum vorherigen Menü zurückzukehren; Halten Sie die ↶ Taste um die Hauptschnittstelle zurückzugehen.

- Power Off: Wenn der eingestellten Zeit erreicht, wird den MP3 Player automatisch abgeschaltet.;
- Sleep-Timer: Wählen Sie "Sleep-Timer ausschalten", um diese Funktion auszuschalten oder den Sleep-Timer zwischen 1-99 (Minuten) einzustellen. Wenn Sie die eingestellte Schlafzeit erreicht haben, schaltet sich der Player automatisch aus;
- Displayeinstellungen: Stellen Sie die Helligkeit, Hintergrundbeleuchtung und Bildschirmschoner auf Ihrem Mp3 Player; Hintergrundbeleuchtung(Timer): Stellen Sie die Zeit auf 10 (Sekunden) / 20 (Sekunden) / 30 (Sekunden) / Immer an ein.
- Datum und Uhrzeit: Stellen Sie das Datum und die Zeit nach Ihren Bedürfnissen ein; Klicken Sie die /  Tasten, um Jahr / Monat / Tag / Stunde / Minute auszuwählen. Klicken Sie auf  / , um das Jahr / Monat / Tag / Stunde / Minute einzustellen. Klicken Sie die  Taste, um Ihre Einstellungen zu speichern.

Fehler Behebung

a.Wie man die Sprache erneut wählen?

Finden Sie  auf der Hauptseite, klicken Sie die Taste  um das Menü zuzugreifen. Wählen Sie die letzten Option des Menüs aus(auf Englisch ist "Default settings"). Klicken Sie die Taste  um die Funktion zuzugreifen und dann wählen Sie die ersten Option was bedeutet "Yes" . Klicken Sie die Taste  noch einmal auf Werkseinstellungen zurücksetzen. Der Player schaltet sich automatisch ein . Und dann können Sie die Sprache wieder wählen.

b.Schalten Sie nicht den MP3 Player ein; Der Bildschirm des Spielers geht leer / schwarz; Der Player ist abgestürzt oder hat einen Firmware-Bug

1)Schalten Sie den Player aus. Dann machen Sie bitte den Player Neustart. Schieben Sie bitte den Schalter auf unten Seite, halten

Sie dann die ►||Taste 10 Sekunden gedrückt, um den Mp3 Player rückzusetzen.

2)Aktualisieren Sie die Firmware. Sie können die Firmware auf diese Webseite herunterladen, um den MP3 Player Update zu machen. <http://www.agptek.com/support/download.html/> oder www.agptek.com/blog

c.Disk Fehler

Wenn es auf dem Bildschirm “ Disk Fehler ” zeigt. bitte formatieren Sie den Player. Finden Sie es in "Einstellen"> "Gerät formatieren".

Bitte schalten Sie das Gerät aus, bevor Sie die Speicherkarte einsetzen.

d.Songs kann können nicht vom Mp3 Player erkannt werden

Bitte überprüfen Sie, dass die Songs mit richtigem Format sind. Oder den Mp3 Player unterstützt nicht dieses Format. Finden Sie das unterstützte Musik Format: MP3/ WAV/ APE/ WMA/ FLAC.

Technische Daten

Bildschirm	1.8" TFT Bildschirm	
Gewicht	79g	
Größe	90*40*11 mm	
Flash-Speicher	8G	
Musik Format	MP3	Bitrate: 8Kbps~320Kbps
		Sampling rate: 8MHz~48MHz;
	WAV	Bitrate:5Kbps~384Kbps
		Sampling rate:8MHz~48MHz
	APE	Bitrate:800Kbps~1000Kbps (FAST normal compressed)
Sampling rate:8MHz~48MHz		
WMA	Bitrate:32Kbps~384Kbps	

		Sampling rate:8MHz~48MHz			
	FLAC	Bitrate:1000Kbps~1200Kbps(L0~L8)			
		Sampling rate:8MHz~48MHz			
Video Format	128*160 AMV(Konvertiertes Video)				
Aufnahmeformat	A29	MP3/WAV/ACT			
	A29T	MP3/WAV			
Aufzeichnung Distanz	5-8 Meter				
Spielzeit(bei mittlerer Lautstärke)	Musik	A29T	35h(9 Stunden mit BT)	Video	10 Stunden
	Aufnahme	16 Stunden		Radio	10Stunden
Batterie	3.7V/300 mAh				
Ladezeit	1-1.5 Stunden(5V/500mA)				
SD-Karte expansion	Bis zu 128G				

Für weitere Fragen stehen wir Ihnen sehr gerne per Email zur Verfügung: support@agptek.com

Grazie per aver acquistato AGPtek MP3 Player. Leggere attentamente il manuale prima di utilizzare il prodotto. Le specifiche sono soggette a modifiche senza preavviso..

Pulsanti e comandi

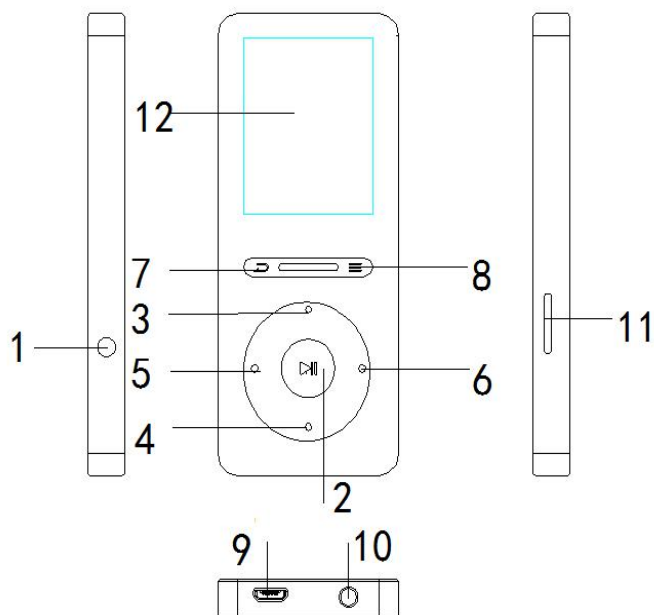

1. Interruttore
2. Riproduzione/Pausa/Invio
3. Scorri verso l'alto/
volume + (▲)
4. Scorri verso il basso/
volum - (▼)
5. Precedente/
Riavvolgimento (◀◀)
6. Successivo/
avanti veloce (▶▶)
7. Pulsante indietro
8. Pulsante menu
9. Porta USB
10. Jack auricolari
11. Slot peschede
12. Schermo

Carica il lettore

1. Con cavo USB

Il cavo USB può essere utilizzato sia per il trasferimento dei dati che per la ricarica del lettore.

2. Collegandosi a un computer o a un caricabatterie (non incluso)
Si prega di notare: le specifiche del caricabatterie devono soddisfare i seguenti requisiti o qualsiasi incidente o guasto accaduto sarà considerato come danni causati dall'uomo.

Ingresso: AC110-240V 50/60Hz max: 100 v

Uscita: DC 5.0-5.5 v 500mA-800mA

Guida veloce

Trasferimento dati

È possibile trasferire musica dal computer al lettore utilizzando il metodo drag-and-drop o utilizzando software di gestione musicale come Windows® Media Player. Si può semplicemente collegare al computer e copiare i file multimediali come se fosse un disco rigido.

Accensione

Far scorrere l'interruttore di alimentazione sulla posizione "on". Se l'interruttore è già in posizione "on", basta premere il tasto centrale  per 3 secondi.

Spegnimento

- 1) Far scorrere l'interruttore di alimentazione in posizione "off".
- 2) Premere il tasto centrale  per 3 secondi quando l'interruttore è in posizione "on".

Nota:

- 1) Si prega di inserire il pulsante di alimentazione in posizione "off" se non lo si utilizza per un lungo periodo.
- 2) Se non è possibile accendere il lettore, controllare che l'Interruttore sia sul lato OFF.
- 3) Quando il lettore è sull'interfaccia di riproduzione di musica, se tenete il tasto per spegnerlo, la prossima volta che accendete il lettore, comincerà dall'ultima posizione che ha lasciato fuori.

Interfaccia principale

Ogni volta che premete il tasto , vi porterà a una delle sue 9 diverse funzioni, tra cui musica, Radio, cartella, impostazione, registrazioni, strumenti, immagini, e-libro e Bluetooth.

Mentre è sull'interfaccia principale, premere il pulsante  per entrare.

Operazione Funzionale

Musica

Trovare "musica" sul menu principale, fare clic sul pulsante ►|| per accedere alla sua funzione. Fare clic sul pulsante ▲/▼ per scegliere tra le canzoni, fare clic su pulsante ►|| per riproduci.

-Tutte le canzoni-riproduzione per nome sequenza

-In riproduzione-ti riporta alla canzone o file audio che si sta giocando ora.

-(Riattiva)-sceglia "Resume" per cominciare giocare da dove avete lasciato l'ultima volta.

-Artisti-Mostra brani ordinati per artista

-Album-Visualizza tutti i brani ordinati per album

-Generi-Visualizza tutti i brani ordinati per genere

-Playlist-3 playlist

-Aggiornare i dati della scheda — aggiornare la cartella Local e card

-Cartella locale — memoria interna

-Cartella carta — scheda di memoria esterna Micro SD

Regolare il volume

Quando è sull'interfaccia di riproduzione musicale, premere ▲/▼ per aumentare/diminuire il volume.

Avanti veloce /riavvolgimento

Quando è sull'interfaccia di riproduci di musica:

-Tenere premuto ◀◀ / ▶▶ per avanti/indietro veloce. Clicca per andare al brano precedente/successivo;

-Fare clic sul pulsante ►|| per riproduci o mettere in pausa.

Ritorno

In qualsiasi interfaccia, fare clic ↶ indietro al menu precedente; tenere premuto per tornare all'interfaccia principale.

Sottomenu

Mentre è sull'interfaccia di riproduzione musicale, premere il

pulsante  per accedere al sottomenu.

Poi un elenco correlato mostrerà, tra cui:

"Home", torna all'interfaccia principale.

"Modalità di riproduzione"

"riprodurre da...", scegliere di riprodurre brani di tutte le canzoni/artista/album/genere.



"Ripeti", scegliere di ripetere 1, ripetere tutto e visualizzare la riproduzione o disattivare la funzione Ripeti.

"Casuale", scegliere di attivare/disattivare la modalità casuale.

Imposta di ripetere

Apprendimento delle lingue(disponibile solo quando la musica è in riproduzione),

1) Scegliere l'opzione "ripetizione A-B", fare clic sul pulsante  per confermare l'ora di inizio A (A lampeggia).

2) Quindi fare clic nuovamente sul pulsante  per impostare l'ora finale B (B lampeggia). Fare nuovamente clic sul pulsante  e l'audio dal tempo a A-B si ripete automaticamente. Sullo schermo apparirà l'icona per l'indicazione A-B.

3) Fare clic nuovamente sul pulsante  per tornare alla riproduzione normale.

Ripetere i tempi, scegliere di riprodurre il passaggio A-B per 1-10 volte.

Intervallo di riproduzione, scegliere di impostare gli intervalli di gioco per 1-10 secondi.

Intervallo di riproduzione, scegliere di impostare gli intervalli di gioco per 1-10 secondi.

Impostazioni di audio

"Equalizzatore", scegliere tra i 7 effetti sonori, o scegliere "off" per disattivare l'equalizzatore

"Velocità", regolare la velocità da -8 (più lento) a + 8 (più veloce).

"Segnalibri", scegliere di aggiungere, eliminare o andare al segnalibro.

"Elimina", scegli di eliminare la canzone che sta suonando.

"Aggiungi alla playlist"/"Rimuovi dalla playlist", scegli di aggiungere o rimuovere dalle 3 playlist.

Radio

Selezionare "Radio" sul menu principale, fare clic sul pulsante ►► per accedere alla sua funzione. Un elenco correlato mostrerà anche "lista stazione", "sintonia manuale", "Auto sintonia" e "registrazione FM". Fare clic su ▲/▼ per selezionare.

● Sintonia manuale e sintonia auto

È possibile regolare la radio con "sintonia manuale" o "sintonia auto", scegliere "sintonia manuale", fare clic sul pulsante ◀◀ / ▶▶ per riavvolgere o inoltrare ricerca uno per uno, e tenere premuto il tasto ◀◀ / ▶▶ per cercare automaticamente, premere il pulsante ►► per arrestare.

Scegliere "sintonia auto" per cercare e salvare automaticamente le stazioni radio.

● Impostare la radio FM con il tasto ≡

Mentre si trova sullo schermo Radio, premere il tasto ≡ per passare al sottomenu, tra cui "Avvia registrazione radio FM", "Salva", "Cancella preset", "Auto sintonia", "Sintoniar Region" e "FM Recording".

-Scegliere "Avvia registrazione radio FM" per salvare la radio che si desidera registrare, trovare le registrazioni salvate nella "registrazione FM".

Si prega di notare:

1. Le registrazioni salvate possono essere salvate in formato WAV (predefinito) / MP3, scegliere di impostare il formato in

"Registrazioni"> "Formato registrazione"

2. È possibile scegliere di memorizzare la radio nella cartella locale o nella cartella della scheda in "Registrazione FM" quando la scheda è inserita.

Bluetooth

Selezionare "Bluetooth" sul menu principale, premere il tasto ► per accedere alla sua funzione. Tutti i dispositivi (ricevitore Bluetooth) collegato prima e di essere cercato ora saranno elencati qui. Scegliere tra i dispositivi (controllare lo stato Bluetooth del dispositivo che si desidera collegare prima) e premere il pulsante ► per collegare. Dopo aver collegato con successo, questo lettore è pronto per riprodurre musica o radio tramite auricolari Bluetooth, altoparlante Bluetooth, ecc. Premere il pulsante ↶ si può tornare indietro e scegliere di spegnere il Bluetooth.

Si prega di notare:

1. A29T Music Player può solo coppia con ricevitore Bluetooth come auricolare Bluetooth o altoparlante Bluetooth.
2. quando si ascolta la radio Bluetooth, le cuffie cablate sono ancora necessarie come antenna radio.
3. la registrazione, la funzione video e immagine non sono supportate in condizione Bluetooth.

Registrazioni

Selezionare "record" sull'interfaccia principale, fare clic sul pulsante ► per accedere alla sua funzione, quindi un elenco correlato verrà visualizzato come "Start registrazione vocale", "libreria di registrazioni", "Storage" (disponibile solo con scheda inserita) e "Imposta registrazioni".

- Selezionare "Avvia registrazione vocale" e fare clic ► per avviare la registrazione. Fare clic ↶ e scegliere "Sì" per salvare la

registrazione;

- Quando è sull'interfaccia di registrazione, fare clic sul pulsante ►|| per sospendere o avviare;

- Vedere i file di registrazione nella libreria di registrazioni. Fare clic sul pulsante ►|| per riprodurre le registrazioni. Fare clic ◀◀/▶▶ per passare alla registrazione precedente/successiva.

- Memorizzazione (disponibile solo quando è inserita una scheda espandibile), scegliere di memorizzare le registrazioni in memoria interna o esterna. Confermare la selezione con il tasto ►||.

● Impostazioni registrazioni

"Formato registrazioni", selezionare un formato tra MP3, WAV ;

"Imposta REC bitrate", selezionare da 512/768/1024/1536 kbps per il formato WAV; 32/64/128/192 kbps per il formato mp3; ;

"Track AVR Mode": scegliere la modalità normale/AVR;

Nota: quando è in modalità AVR e si sceglie di avviare la registrazione, il lettore non registrerà finché il suono non viene rilevato e non si interrompe la registrazione quando non viene rilevato alcun suono.

Cartelle

Selezionare "Vista cartelle" sul menu principale, fare clic sul pulsante ►|| per accedere alla sua funzione. Tutti i file nel lettore saranno elencati. Se la scheda micro SD è inserita, si può scegliere di andare alla cartella locale o cartella della scheda. Clicca ▲/▼ per selezionare e scegliere di giocare.

Strumenti

Selezionare "strumenti" sull'interfaccia principale, fare clic sul pulsante ►|| per accedere alla sua funzione. Un elenco correlato mostrerà "video", "calendario", "cronometro" e "allarme".

- Video:

"Ripetere", scegliere di ripetere 1, ripetere tutto o disattivare la funzione Repeat.

"Aggiorna dati della scheda", aggiorna i video nella scheda.

Si prega di notare: questo lettore può supportare solo il formato AMV in 160 * 128, è necessario convertire i file video in formato software di conversione prima.

-Selezionare cronometro e fare clic sul pulsante ▶|| per entrare, fare clic di nuovo per avviare il timer, quindi fare clic di nuovo per arrestare/riprendere. Premere ▼ per avviarne uno nuovo. Clicca ↶ per tornare indietro..

-Attenzione: la lista massima del cronometro è 5.

-Selezionare Alarm e fare clic sul pulsante per entrare, impostare l'interruttore di allarme/ora/ciclo/musica/volume desiderato.

E-libro

Si prega di notare: solo "txt" formato è supportato per ebooks.

-Selezionare "E-libro" sull'interfaccia principale, fare clic sul pulsante ▶|| per accedere alla sua funzione.

-Premere il tasto ▲/▼ per attivare/disattivare la pagina.

-Durante l'interfaccia di riproduzione del testo, fare clic sul pulsante ▶|| per riprodurre automaticamente, fare clic di nuovo per fermare (fare clic ≡ e scegliere l'impostazione di gioco per impostare l'intervallo di gioco automatico).





Nota: se il tuo lettore non riesce a leggere il tuo documento txt tramite e book, collegalo al computer, quindi scegli il file per la voce "Salva come", seleziona il codice come "UTF-8" e Salva, quindi copia il file txt nella cartella e-book.

Immagini

-Clicca ▶|| per entrare e scegliere di riprodurre le foto dalla cartella locale o cartella della scheda;

-Fare clic   per passare alla foto precedente/successiva.





Imposta

Trovare "imposta" sul menu principale, fare clic sul pulsante  per accedere alla sua funzione. Fare clic su / per selezionare. Fare clic  per tornare al menu precedente; tenere premuto per tornare all'interfaccia principale.

L'elenco correlato verrà visualizzato come di seguito:

- Impostazioni audio: impostare l'equalizzatore;
- Spegnimento: spento automaticamente quando raggiunge il tempo impostato;
- Timer di spegnimento: scegliere "timer di spegnimento" per disattivare questa funzione o impostare il timer di spegnimento tra 1-99 (minuti), quando raggiunge il tempo di sonno impostato, il lettore si spegne automaticamente;
- Impostazioni del display: impostare la luminosità, timer retroilluminazione e lo saverschermo;

Retroilluminazione timer: impostare l'ora a 10 (secondi)/20 (secondi)/30 (secondi)/Sempre.

- Data e ora: impostare la data e l'ora in base alle proprie esigenze; Fare clic sul pulsante  /  per selezionare anno/mese/giorno/ora/minuto. Fare clic su / per impostare l'anno/mese/giorno/ ora/minuto. Fare clic sul pulsante per salvare le impostazioni.
- lingua: Scegli la tua lingua;
- Informazioni: vedere informazioni sul lettore/spazio su disco/tipo di file supportato sul lettore;
- Formato dispositivo/impostazioni di fabbrica: formattare il dispositivo o ripristinare l'impostazione di fabbrica.

Aiuto e risoluzione dei problemi

a. come ri-scegliere la lingua?

Trovare questa icona  nell'interfaccia principale, e fare clic sul pulsante ▶|| per accedere al suo menu, scorrere verso il basso fino all'ultimo menu (il menu in pulsante è "impostazioni predefinite" in inglese). fare clic sul pulsante ▶|| per entrare e scegliere la prima (superiore) opzione che significa "Sì", fare clic sul pulsante di nuovo ▶|| per confermare e ripristinare le impostazioni di fabbrica, il giocatore si accende automaticamente e quindi è possibile scegliere la lingua di nuovo.

b. Non può accendere il lettore; Lo schermo del lettore va in bianco/nero; il lettore è caduto o ha un bug del firmware

- 1) Spegnerne il lettore e riprovare.
- 2) Far scorrere l'interruttore di alimentazione sul lato "sinistro" per spegnere il lettore, quindi tenere premuto il tasto Play per 10 secondi per azzerare il lettore.
- 3) Aggiornare il firmware. Si prega di visitare <http://www.agptek.com/support/download.html/> o www.agptek.com/blog per scaricare il firmware e l'aggiornamento.

c. Errore del disco

Se lo schermo dice "Errore disco", si prega di formattare il lettore. Trovalo in "Impostazioni" > "dispositivo di formattazione".

d. Le canzoni non possono essere riconosciute dal giocatore

Si prega di verificare se la canzone è in un formato errato o è stato crittografato, o il formato della canzone non è supportato da questo lettore. Trova il formato audio supportato qui sotto:

Schermo	1.8" TFT Schermo	
Peso	79g	
Dimensioni	90*40*11 mm	
Memoria flash	8G	
Formato audio	MP3	Bitrate: 8Kbps~320Kbps Frequenza di campionamento: 8MHz~48MHz;
	WAV	Bitrate:5Kbps~384Kbps Frequenza di campionamento:8MHz~48M Hz
	APE	Bitrate:800Kbps~1000Kbps (FAST normal compressed) Frequenza di campionamento:8MHz~48M Hz
	WMA	Bitrate:32Kbps~384Kbps Frequenza di campionamento:8MHz~48M Hz
	FLAC	Bitrate:1000Kbps~1200Kbps(L0~L8) Frequenza di campionamento:8MHz~48M Hz
Formato video	128*160 AMV(video convertito)	
Formato registrazione	MP3/WAV	
registrazione di distanza	5-8 metri	

Tempo di riproduzione(a volume medio))	Musica	35 Ore (9ore di BT)	video	10 ore
	Registrazione	16 ore	Radio	10 ore
Batteria	3.7V/300 mAh			
Tempo di ricarica	1-1.5ore			
Scheda SD	Fino a 128G			

Se avete domande su questo prodotto, si prega di contattare:
support@agptek.com.

Gracias por comprar AGPtek MP3 Player. Por favor lea cuidadosamente el manual antes de usar el producto. Las especificaciones están sujetas a cambios sin previo aviso.

Botones y Controles

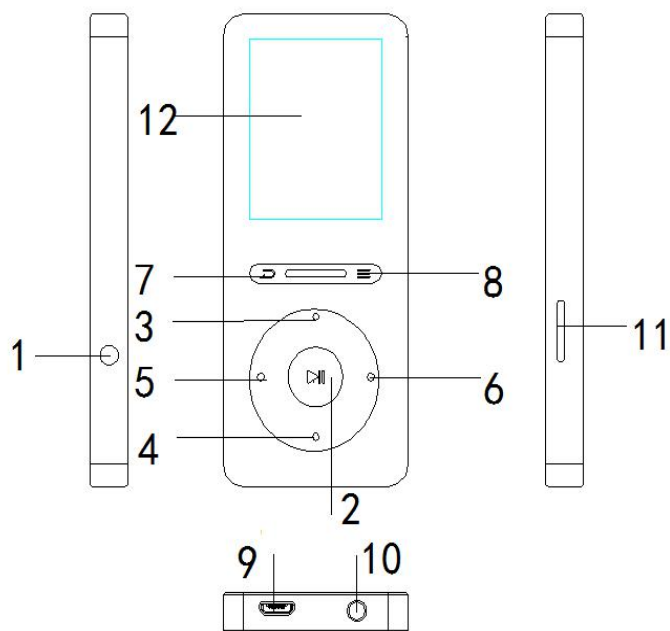

1. Interruptor
2. Reproducir/Pausar/
Entrar ▶||
3. Desplácese hacia arriba
volumen +(▲)
4. Desplácese hacia
abajo/volumen-(▼)
5. Anterior/rebobinado(◀◀)
6. Siguiente/Avance
rápido(▶▶)
7. Botón de volver
8. Botón de menú
9. Puerto USB
10. Gato del auricular
11. Ranura para tarjeta
12. Pantalla

Cargue al reproductor

1. Por conectándose a un ordenador con el cable USB incluido
El cable USB se puede utilizar para transferencia de datos y carga al reproductor.

2. Por conectándose a un cargador (no incluido)

Por favor atención: las especificaciones del cargador deben cumplir los requisitos siguientes o cualquier accidente o la falta ocurrida será considerada como daño causado por el hombre.

Entrada: AC110-240V 50/60Hz máximo: 100mA

Salida: DC 5.0-5.5 v 500mA-800mA

Guía Rápida

Transferencia de datos

Puede transferir música desde su computadora al reproductor utilizando el método de arrastrar y colocar o utilizar software de administración de música como Windows® Media Player. Usted puede simplemente enchufarlo en su computadora y copiar sobre archivos de los medios como si fuera un disco duro.

Encendido

Deslice el interruptor de alimentación a la posición "ON". Si el interruptor ya está en la posición "ON", sólo necesita pulsar el botón central  por 3 segundos.

Apagado

- 1) Deslice el interruptor de alimentación a la posición "OFF" (apagado).
- 2) Pulse el botón central  por 3 segundos cuando el interruptor esté en la posición "ON".

Nota:

- (1) Por favor, deslice el Interruptor deslizante en la posición "OFF" (apagado) si no lo utiliza durante mucho tiempo.
- (2) Si no puede encender el reproductor, por favor revise de que el interruptor deslizante está en el lado de "OFF".
- (3) Cuando el reproductor está en la interfaz de reproducción de música, si mantiene pulsado el botón  para apagarlo, la próxima vez que encienda el reproductor, se iniciará desde la última posición que dejó.

Interfaz de principal

Cada vez que pulse el botón , le llevará a una de sus 9 funciones diferentes, incluyendo: Música, Radio FM, Carpeta,

Establecer, Grabación, Herramientas, Imágenes, E-book y Bluetooth.

Mientras está en la interfaz principal, pulse el botón ►|| para entrar.

Operación Funcional

Música

Busca "Music" en el menú principal, haga clic en el botón ►|| para acceder a su función. Haga clic en el botón ▲/▼ para elegir entre las canciones, haga clic en el botón ►|| para reproducir.

-Todas las canciones — Reproducir por nombre secuencia

-Reproducción — vuelta a la canción o el archivo de audio que está reproducido ahora.

-Artistas — muestra las pistas ordenadas por el artista

-Albums — muestra todas las pistas ordenadas por álbum

-Géneros — muestra todas las pistas ordenadas por género

-Listas de reproducción — 3 listas de reproducción

-Actualizar datos de tarjeta: actualizar local y carpeta de tarjeta

-Carpeta local — memoria interna(solo disponible cuando se inserta una tarjeta SD)

-Carpeta de tarjeta — tarjeta de memoria micro externa del SD(solo disponible cuando se inserta una tarjeta SD)

Ajustar volumen

Cuando está en la interfaz de reproducción de música, haga clicen los botones ▲/▼ para aumentar/disminuir el volumen.

Retroceso / Avanza rápidamente

- Cuando está en la interfaz de reproducción de música:

- -Mantenga pulsado el botón ◀◀/▶▶ para avanzar/ retroceder rápidamente. Haga clic para ir a la canción anterior/siguiente;

- -Haga clic en el botón ►|| para reproducir o pausar.

Volver

En cualquier interfaz, haga clic en el botón  para volver al menú anterior; mantenga pulsado para volver a la interfaz principal.

Submenú

Cuando está en la interfaz de reproducción de música, pulse el botón  para acceder al submenú.

Modo de reproducción

- "Reproducir desde ...", elegir para reproducir canciones de todas las canciones/artista/álbum/género.



- "Repetir", elija repetir 1, repetir todo y hojear o desactivar la función repetir.

- "Aleatorio", elija activar/desactivar el modo aleatorio.

- "Ajustes de repetición":

"Aprendizaje de idiomas" (sólo disponible cuando la música está tocando),

1) Seleccione la opción "A-B Repetir", haga clic en el botón  para confirmar la hora de inicio A (A parpadea).

2) Luego haga clic de nuevo  para ajustar el tiempo de finalización B (B está parpadeando). Haga clic de nuevo en el botón  y el audio del tiempo a A-B se repetirá automáticamente. El icono de la indicación A-B aparecerá en la pantalla.

3) Haga clic de nuevo en el botón  para volver a la reproducción normal.

Los veces de repetición, eligen reproducir el vez A-B por 1-10 veces.

Intervalo de repetición, elija para ajustar los intervalos de reproducción durante 1-10 segundos.

Ajustes de sonido

-*"Ecualizador"* elija entre los 7 efectos de sonido o elija *"desactivar"* para desactivar el ecualizador.

"Velocidad", ajustar la velocidad de -8 (más lento) a + 8 (más rápido).



marcador.

-*"Borra"*, elige borrar la canción que se está reproduciendo ahora.





-*"Marcadores"*, elija agregar, eliminar o ir a

-*"Agregar a la lista de reproducción"/"Borrar de la lista de reproducción"*, elija agregar o borrar de las 3 listas de reproducción.

Radio FM

Seleccione "Radio FM" en el menú principal, haga clic en el botón  para acceder a su función. Una lista relacionada se mostrará incluyendo "Presintonizador", "Manual sintonizador", "Auto sintonizador" y "Grabación de FM". Haga clic en  /  para seleccionar.

Sintonización manual y Sintonización automática

Usted puede ajustar la radio por "Manual Sintonización " o "Automático Sintonización ", elija "Manual Sintonización ", haga clic en botón  /  para rebobinar o avance la busca uno por uno, y mantenga pulsado el botón  /  para buscar automáticamente, pulse el botón  para parar.

Establezca la radio FM con el botón

Mientras en la interfaz de reproducción de radio, pulse el botón  para ir a su submenú, incluyendo: "Guardar", "Borrar preestablecido" , "Auto sintonizador", "Región del sintonizador" y "Grabación de radio FM", .

- Elija "Iniciar grabación de radio FM" para guardar la radio que desea grabar, busque las grabaciones guardadas en "Grabación de

FM".

Tenga en cuenta:

1. Las grabaciones guardadas se pueden guardar en formato WAV (por defecto) / MP3 / ACT, elija establecer el formato en "Grabaciones"> "Formato de grabación"
2. Puede elegir almacenar su radio en la carpeta local o en la carpeta de la tarjeta en "Grabación FM" cuando se inserta la tarjeta.

Bluetooth

Seleccione "Bluetooth" en el menú principal, presione el botón ►|| para acceder a su función. Todos los dispositivos (Receptor Bluetooth) conectados antes y que se buscan ahora aparecerán aquí. Elija entre los dispositivos (compruebe primero el estado de Bluetooth del dispositivo que desea conectar) y presione el botón ►|| para conectarse. Después de conectarlo con éxito, este reproductor está listo para reproducir música o radio a través de auriculares Bluetooth, altavoz Bluetooth, etc. Presione el botón ↶ para volver y elija apagar el Bluetooth.

Tenga en cuenta:



El reproductor de música

1. A29T solo puede emparejar con un receptor Bluetooth, como un auricular Bluetooth o un altavoz Bluetooth.
2. Cuando escuche la radio por Bluetooth, aún se necesitan auriculares con cable como antena de radio.
3. La función de grabación, video e imagen no son compatibles con la condición de Bluetooth.



Grbación

Seleccione "Grabación" en la interfaz principal, haga clic en el botón ►|| para acceder a su función, luego una lista relacionada

mostrará como "Iniciar grabación de voz", "Biblioteca de grabaciones", "Almacenamiento" (sólo disponible con la tarjeta insertada), "seleccionar formato de grabación" y "Configuración de grabación".

- Seleccione "Iniciar grabación de voz" y haga clic  para iniciar la grabación. Click  y elija "Sí" para guardar la grabación;

- Cuando está en la interfaz de grabación, haga clic en el botón  para pausar o iniciar

-Mira sus archivos de grabación en la biblioteca de grabaciones. Haga clic en el botón  para reproducir las grabaciones. Haga clic / para ir a la grabación anterior/siguiente.

-Almacenamiento (sólo disponible cuando se inserta una tarjeta expandible), elija almacenar sus grabaciones en la memoria interna o externa. Confirme su selección con el botón .

- "Formato de grabación", seleccione un formato entre MP3, WAV ;



-Configuración de grabación

"Ajusta REC bitrate", seleccione de 512/768/1024/1536kbps para formato WAV; 32/64/128/192 kbps para formato MP3;

"Modo del AVR de la pista": elija el modo normal/AVR;



cuando está en el modo AVR y elige iniciar la grabación, el reproductor no grabará hasta que se detecte el sonido y deje de grabar cuando no detecte ningún sonido.

Vista de carpetas

Seleccione "Vista de carpeta" en el menú principal, haga clic en el botón  para acceder a su función. Todos los archivos del reproductor se enumerarán. Si se inserta la tarjeta micro SD, puede elegir ir a la carpeta local o a la carpeta de la tarjeta. Haga clic en / para seleccionar reproducir.

Herramientas

Seleccione "Herramientas" en la interfaz principal, haga clic en el botón  para acceder a su función. Una lista relacionada mostrará: "Vídeo", "Calendar", "Cronómetro" y "Alarma".

Seleccione cronómetro y haga clic en el botón  para entrar, haga clic de nuevo para iniciar el temporizador luego haga clic de nuevo para detener/reanudar. Pulse  para iniciar uno nuevo. Haga clic  para volver.

Por favor nota: la lista de cronómetros máximo es 5.



Seleccione alarma y haga clic en el botón  para entrar, ajuste el interruptor de alarma/tiempo/ciclo/música/ volumen como que desee.

E-libro

Por favor nota: Sólo el formato "txt" es compatible con E-libro.

-Seleccione "e-libro" en la interfaz principal, haga clic en el botón  para acceder a su función.



-Pulse el botón / para cambiar página.

-Cuando en la interfaz de reproducción de texto, haga clic en el botón  para reproducir automáticamente, haga clic de nuevo para detener (haga clic  y elija ajusta de reproducir para establecer el intervalo de reproducción automática).

Por favor nota: Si su reproductor no puede leer su documento txt a través de E-libro, conéctelo al equipo luego elija el archivo para el elemento "Guardar como", seleccione el código como "UTF-8" y guardar luego copia el archivo txt a la carpeta e-libro.

Imágenes

-Haga clic  para entrar y elegir para reproducir imagen de carpeta local o carpeta de tarjeta;

-Haga clic / para ir a la imagen anterior/siguiente.

Establecer

Busque "Establecer" en el menú principal, haga clic en el botón ► para acceder a su función. Haga clic en ▲/▼ para seleccionar. Haga clic ↶ para volver al menú anterior; mantenga pulsado ↶ para volver a la interfaz principal.

La lista relacionada mostrará como siguiente:

- Ajustes de sonido: configure el ecualizador;
- Apagado: apaga automáticamente cuando alcanza el tiempo del ajustado;
- Temporizador de sueño: elija "apagar el temporizador de sueño" para desactivar esta función o ajustar el temporizador de sueño entre 1-99 (minutos), cuando alcanza el tiempo de sueño que establece, el reproductor se apagará automáticamente;
- Ajustes de lapantalla: ajusta el brillo, temporizador de retroiluminación y el protector de pantalla ;
Temporizador de retroiluminación: ajuste el tiempo a 10 (segundos)/20 (segundos)/30 (segundos)/siempre encendido.
- Fecha y hora: Ajusta la fecha y la hora según su necesidad; Haga clic en el botón ◀◀/▶▶ para seleccionar año/mes/día/hora/minuto. Haga clic en ▲/▼ para ajustar el año/mes/día/hora/minuto. Haga clic en el botón ► para guardar la configuración.
- Idioma : Elija su idioma;
- Información: Mira información del reproductor /espacio en disco/tipo de archivo apoyado sobre su reproductor;
- Formatear dispositivo/Ajuste fábrica: formatear el dispositivo o restaurar a la configuración de fábrica.

Ayuda y solución de problemas

a. ¿Cómo volver a elegir el idioma?

Encuentre este icono  en la interfaz principal, y haga clic en el botón ▶|| para acceder a su menú, desplácese hasta el último menú (el menú en el botón es "configuración de fábrica" en inglés). Haga clic en el botón ▶|| para entrar y elegir la primera opción (superior) que significa "sí", haga clic de nuevo en el botón ▶|| para confirmar y restaurar a la configuración de fábrica, el reproductor se enciende automáticamente y luego se puede elegir el idioma de nuevo.

b. No puede encender el reproductor; La pantalla del reproductor está en blanco/negro; el reproductor se estrelló o tiene un error de firmware

(1) Apague el reproductor e inténtelo de nuevo.

(2) Deslice el interruptor de alimentación a la parte "izquierda" para apagar el reproductor, luego mantenga pulsado el botón reproducir por 10 segundos para restablecer el reproductor.

(3) Actualice el firmware. Por favor, visite <http://www.agptek.com/support/download.html/> o www.agptek.com/blog para descargar el firmware y la actualización.

c. Error de disco

Si la pantalla dice "error de disco", por favor formatear dispositivo. Encuéntralo en "Establecer" > "Formatear dispositivo".

d. Las canciones no pueden ser reconocidas por el reproductor

Por favor, comprueba si la canción está en un formato incorrecto o si ha sido encriptada, o el formato de la canción no es compatible con este reproductor. Encuentre el formato de audio soportado siguiente:MP3/ WAV/ APE/ WMA/ FLAC.

Especificaciones

Pantalla	1.8" TFT pantalla
----------	-------------------

peso	79g			
Tamaño	90*40*11 mm			
Memoria flash	8G			
Formato de audio	MP3	Bitrate: 8Kbps~320Kbps		
		Sampling rate: 8MHz~48MHz;		
	WAV	Bitrate:5Kbps~384Kbps		
		Sampling rate:8MHz~48MHz		
	APE	Bitrate:800Kbps~1000Kbps (FAST normal compressed)		
		Sampling rate:8MHz~48MHz		
WMA	Bitrate:32Kbps~384Kbps			
	Sampling rate:8MHz~48MHz			
FLAC	Bitrate:1000Kbps~1200Kbps (L0~L8)			
	Sampling rate:8MHz~48MHz			
Formato de video	128*160 AMV(vídeo convertido)			
Formato de graba	MP3/WAV			
Grabación distancia	5-8 metros			
Tiempo de reproducir (en el volumen medio)	Música	35 Horas(9horas por BT)	Video	10 horas
	Grabación	16horas	Radio	10 horas

Batería	3.7V/300mAh
Tiempo de carga	1-1.5 horas (5V/500mA)
Expansión de tarjetas	Hasta 128G

Si usted tiene cualesquiera preguntas sobre este producto, póngase en contacto con: support@agptek.com.

Merci pour l'achat de lecteur MP3 fabriqué par AGPTEK. Avant d'utiliser le lecteur, veuillez lire attentivement le manuel.

Boutons et Contrôles

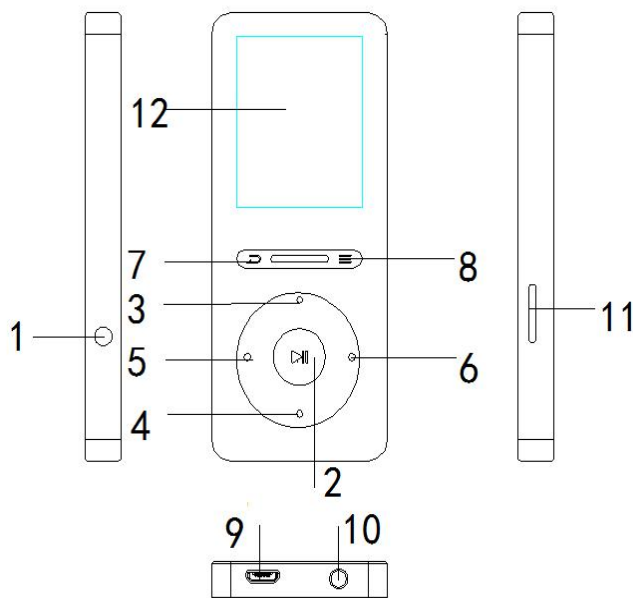

1. L'interrupteur d'alimentation
2. Lire/Pauser/Entrer(▶||)
3. Sélection up/
Volume +(▲)
4. Sélection down/
Volume -(▼)
5. Précédent /
Rembobiner (◀◀)
6. Suivant/
Avance rapide (▶▶)
7. Bouton Rentrer
8. Menu/ Verrouiller /
Déverrouiller l'écran
9. Port USB
10. Prise de casque
11. Slot de carte Micro SD
12. Écran

Charger le Lecteur

1. Par connecter à un ordinateur avec le câble USB inclus.
Le câble USB peut être utilisé pour le transfert de données et le chargement du lecteur.

2. Par connecter à un chargeur (Non inclus)

Remarque: les spécifications du chargeur doivent répondre aux exigences suivantes si non tout accident ou dérangement qui se produira sera considéré comme un dommage causé par l'homme.

Entrée: AC110-240V 50/60Hz Max:100mA

Sortie: DC5.0-5.5V 500mA-800mA

Guide Rapide

Allumer /Eteindre

1. Allumer: Faites glisser l'interrupteur d'alimentation vers le haut. Si le commutateur est déjà en position haute, appuyez simplement sur le bouton de lecture pendant 3 secondes.

2. Eteindre:

1) Faites glisser l'interrupteur d'alimentation vers le bas.

2) Appuyez sur le bouton de lecture ►|| pendant 3 secondes lorsque l'interrupteur d'alimentation est en position haute.

Remarque :

1) Faites glisser l'interrupteur d'alimentation vers le bas si vous ne l'utilisez pas pendant une longue période.

2) Si vous ne pouvez pas allumer le lecteur, assurez-vous que l'interrupteur d'alimentation est en position haute.

3) Lorsque le lecteur est sur l'interface de lecture musicale, si vous maintenez le bouton ►|| pour l'éteindre, la prochaine fois que vous allumez le lecteur, il commencera à partir de la dernière position qu'il a laissée éteinte.

Transfert de données

Vous pouvez transférer de la musique depuis votre ordinateur vers le lecteur en utilisant la méthode du traîner-déposer ou en utilisant un logiciel de gestion de musique tel que Windows Media Player. Vous pouvez simplement le brancher sur votre ordinateur et copier sur des fichiers multimédia comme s'il s'agissait d'un disque dur.



Interface principale

Chaque fois que vous appuyez sur le bouton ▲/▼/◀◀/▶▶, il vous amène à l'une de ses 9 fonctions différentes, y compris Musique, Radio FM, Bluetooth, Affich.dossiers, Définir, Enregistrements, Outils, Photos, Livre Electronique.

Lorsqu'il est sur l'interface principale, appuyez sur le bouton ►|| pour entrer.



Fonction

Musique

Trouvez "Musique" sur le menu principal, appuyez sur le bouton  pour accéder à sa fonction. Appuyez sur le bouton  pour choisir parmi les chansons, appuyez sur le bouton  pour lire.



- Tous les titres — jouer à la séquence du nom
- Lecture en cours —vous ramène à la chanson ou au fichier audio que vous jouez maintenant. (Quand il y a de la musique qui lit en arrière-plan)
- Reprendre —Choisissez "Reprendre" pour commencer à jouer à partir de l'endroit où vous avez quitté la dernière fois.(Quand il y a de la musique en pause en arrière-plan)
- Renouveler la playlist —Renouvelez la musique à partir du dossier local et de la carte
- Dossier local —Mémoire interne (uniquement disponible lorsque la carte SD est insérée)
- Dossier de la carte —Carte mémoire externe Micro SD (uniquement disponible lorsque la carte SD est insérée)

Réglage du volume

Quand il s'agit d'une interface de lecture musicale, appuyez sur  /  pour augmenter / diminuer le volume.

Rembobiner / Avance rapide

Quand il est sur l'interface de lecture musicale:

- Maintenez le bouton  pour rebobiner /avance rapide. Cliquez sur  pour aller à la chanson précédente / suivante;
- Appuyez sur le bouton  pour lire ou pauser.

Rentrer

Dans toutes les interfaces, cliquez sur le bouton  pour revenir au menu précédent; maintenez pour rentrer à l'interface principale.

Sous-menu

Pendant qu'il est sur l'interface de lecture musicale, appuyez sur le bouton  pour accéder au sous-menu.

Veillez noter: Les quatre fonctions suivantes mentionnées ci-dessous peuvent être trouvées dans "Mode de lecture".

- "Répéter", choisissez Répéter 1, Répéter tout, March de visualization ou Répéter désactivé. Le lecteur ne jouerait que les 10 premières secondes d'une piste, puis sauterait si vous sélectionnez l'option " March de visualization ".
- " Aléatoire", choisissez d'activer / désactiver le mode aléatoire.
- " Lire la musique de ...", choisissez de lire des chansons de tous les titres / cet artiste / cet album / ce genre.
- "Parameters de répétition"(uniquement pour la musique que vous lirez)

Mode de répétition

1) Choisissez l'option "Mode de répétition", cliquez sur le bouton ►► pour confirmer l'heure de début A (A clignote).

2) Ensuite, cliquez de nouveau sur le bouton ►► pour régler l'heure de fin B (B clignote). Cliquez à nouveau sur le bouton ►► et l'audio de l'heure A à B sera répété automatiquement. L'icône pour l'indication A-B apparaîtra à l'écran.

3) Cliquez à nouveau sur le bouton ►► pour revenir à la lecture normale.

Nombre de fois de répétitions, choisissez de rejouer le passage A-B pendant 1 à 10 fois(times).

Intervalle Re-lecture, choisissez de régler les intervalles de jeu pendant 1 à 10 secondes.

Veillez noter: Les deux fonctions suivantes mentionnées ci-dessous peuvent être trouvées dans "Réglages du son".



- "Egaliseur", choisissez parmi les 7 effets sonores, ou choisissez "désactivé" pour éteindre l'égaliseur.
- " Vitesse variable", réglez la vitesse de -8 (plus lent) à +8 (le plus rapide).
- "Signets", choisissez d'ajouter, de supprimer ou d'accéder au signet.
- " Supprimer", choisissez de supprimer la chanson qui joue

maintenant.





- "Ajouter à playlist"/"Supprimer de la playlist", choisissez d'ajouter ou de supprimer des 3 listes de lecture(Playlist mobile).

Veillez noter : La fonction " Réglages du son " n'est pas disponible lorsqu'il est connecté à un périphérique Bluetooth.

Radio FM

Sélectionnez "Radio FM" sur le menu principal, appuyez sur le bouton  pour accéder à sa fonction. Une liste connexe affichera "Présél.", "Réglage manuel", "Réglage auto" et "Enregistrement FM". Cliquez sur  pour choisir.

●Réglage manuel et Réglage auto

Vous pouvez régler la radio par " Réglage manuel " ou " Réglage auto ", choisissez " Réglage manuel ", cliquez sur le bouton  /  pour rembobiner ou faire avancer les recherches une à une, et maintenez la touche  /  pour rechercher automatiquement, appuyez sur le bouton  pour arrêter.

Choisissez " Réglage auto " pour rechercher et enregistrer les stations de radio automatiquement.

●Réglez la radio FM avec le bouton

Pendant l'écran de lecture radio, appuyez sur le bouton  pour accéder à son sous-menu, y compris "Démarrer l'enreg. radio FM", "Collectionner", "Effacer présélection", " Réglage auto ", "Plage Fréquences" et "Enregistrement FM".

- Choisissez "Démarrer l'enreg. radio FM" pour enregistrer la radio que vous souhaitez enregistrer, trouver les enregistrements enregistrés dans "Enregistrement FM".

Veillez noter:

1. Les enregistrements enregistrés peuvent être sauvegardés au format WAV (par défaut) / MP3, choisissez de définir le format dans " Enregistrements " >"Format d'Enreg."

2. Vous pouvez choisir d'enregistrer votre radio dans le dossier local ou dans le dossier de la carte sous "Enregistrement FM" lorsque la carte est insérée.

Bluetooth

Sélectionnez "Bluetooth" sur le menu principal, appuyez sur le bouton ►|| pour accéder à sa fonction. Tous les appareils (Récepteur Bluetooth.) connectés avant et en cours de recherche seront listés ici. Choisissez parmi les appareils (Vérifiez d'abord l'état Bluetooth de l'appareil que vous souhaitez connecter) et appuyez sur le bouton ►|| pour connecter. Une fois connecté avec succès, ce lecteur est prêt à écouter de la musique ou de la radio via des écouteurs Bluetooth, des enceintes Bluetooth, etc. Appuyez sur le bouton ↵ pour revenir en arrière et choisir d'éteindre le Bluetooth.

Veillez noter:

- 1. Le lecteur mp3 A29T ne peut être associé qu'à un récepteur Bluetooth comme un écouteur Bluetooth ou un enceinte Bluetooth.*
- 2. Lorsque vous écoutez la radio par Bluetooth, un casque filaire est toujours nécessaire comme antenne radio.*
- 3. La fonction d'Enregistrements, de Vidéo et de Photos n'est pas prise en charge dans les conditions Bluetooth.*

Enregistrements

Sélectionnez "Enregistrements" sur le menu principal, appuyez sur le bouton ►|| pour accéder à sa fonction, puis une liste connexe s'affiche comme "Démarrer l'enregistrement vocal", "Bibliothèque d'enreg.", "Stockage" (uniquement disponible avec la carte insérée), " Config d'Enreg"et " Format d'Enreg. ".

- Sélectionnez " Démarrer l'enregistrement vocal " cliquez sur ►|| pour lancer votre enregistrement. Cliquez sur ↵ et choisissez "Oui" pour enregistrer votre enregistrement;
- Quand il est sur l'interface d'enregistrement, cliquez sur le bouton ►|| pour mettre en pause ou commencer;
- Voyez vos fichiers d'enregistrement dans la Bibliothèque d'enreg. Cliquez sur le bouton ►|| pour lire les enregistrements. Cliquez sur ◀◀/▶▶ pour passer à l'enregistrement précédent / suivant.

- "Format d'Enreg", Sélectionnez un format parmi MP3, WAV;
- "Stockage (disponible uniquement lorsqu'une carte extensible est insérée), choisissez de stocker vos enregistrements dans la mémoire interne ou externe. Confirmez votre sélection avec le bouton ►||.

●Config d'Enreg

" Débit binaire d'enregistrement", Sélectionnez parmi 512/768/1024/1536kbps pour le format WAV; 32/64/128/192 kbps pour le format MP3.

" Mode AVR de Pièce ": Choisissez Normal/ Mode AVR;

Remarque: Lorsqu'il est en mode AVR et si vous choisissez de commencer l'enregistrement, le lecteur ne sera pas être enregistré jusqu'à ce que le son soit détecté et arrêtez l'enregistrement lorsque aucun son n'a été détecté.

Outils

Sélectionnez "Outils" sur le menu principal, appuyez sur le bouton ►|| pour accéder à sa fonction. Une liste connexe affichera "vidéo", "Calendrier", "Chronomètre" et " Réveil".

Sélectionnez Chronomètre et cliquez sur le bouton ►|| pour entrer, cliquez de nouveau sur ►|| pour démarrer la minuterie, puis cliquez de nouveau sur ►|| pour arrêter / reprendre. Appuyez sur ▼ pour lancer une nouvelle. Cliquez sur ↶ pour revenir en arrière.

Remarque: la liste des Chronomètres maximum est 5.

Vidéo

Sélectionnez "Vidéo" sur le menu de Outils, appuyez sur le bouton ►|| pour accéder à sa fonction. Vous devrez choisir parmi le dossier local ou le dossier de la carte si la carte est insérée. Appuyez sur le bouton ≡ pour accéder au sous-menu.

●" Répéter", choisissez Répéter 1, Répéter tout ou Répéter désactivé.

●"Mettre à jour la playlist ", mettez à jour les vidéos sur la carte.

Veillez noter: Ce lecteur ne peut que prendre en charge le format

*AMV en 160 * 128, vous devez d'abord convertir les fichiers vidéo par le logiciel de conversion de format.*

Livre Electronique

Veillez noter: Seul le format "txt" est pris en charge pour les livres électroniques.

- Sélectionnez " Livre Electronique " sur l'interface principale, cliquez sur le bouton ►|| pour accéder à sa fonction.
- Appuyez sur la touche ▲/▼ pour mettre la page en haut / bas.
- Pendant l'interface de lecture de texte, cliquez sur le bouton ►|| pour jouer automatiquement, cliquez sur le bouton ►|| de nouveau pour arrêter (cliquez sur ≡ et choisissez Playsetting pour définir l'intervalle de lecture automatique).

Remarque: si votre lecteur ne peut pas lire votre document txt à travers le Livre Electronique, connectez-le à l'ordinateur, puis choisissez le fichier pour l'élément "Enregistrer sous", sélectionnez le code comme "UTF-8" et enregistrez, puis copiez le txt dans le dossier Livre Electronique.

Affiche. Dossier

Sélectionnez "Affiche. Dossier" sur le menu principal, appuyez sur le bouton ►|| pour accéder à sa fonction. Tous les fichiers du lecteur seront répertoriés. Si la carte Micro SD est insérée, vous pouvez choisir d'accéder au dossier Local ou au dossier de la Carte. Cliquez sur ▲/▼ pour sélectionner et choisissez de lire.

Photos

- Appuyez sur ►|| pour entrer et choisir de lire les photos à partir du dossier local ou du dossier de la carte;
- Appuyez sur ◀◀/▶▶ pour passer à l'image précédente / suivante.

Définir

Sélectionnez "Définir" sur le menu principal, appuyez sur le bouton ►|| pour accéder à sa fonction. Cliquez sur ▲/▼ pour sélectionner. Cliquez sur ↻ pour revenir au menu précédent; tenez ↻ à l'interface principale.

- Power off: lorsqu'il n'y a pas d'opération sur l'appareil, il s'éteint automatiquement lorsqu'il atteint l'heure définie;
- Arrêt programmé: Le lecteur s'éteint automatiquement lorsqu'il atteint l'heure réglée (1-99min).
- Réglages de l'affichage: réglez la luminosité, la Prog. de rétroéclairage et l'Ecran de veille de votre lecteur;
Prog. de rétroéclairage: réglez l'heure à 10 (secondes) / 20 (secondes) / 30 (secondes) / Toujours actif.
- Date et heure: Réglez la date et l'heure en fonction de vos besoins; Appuyez sur le bouton **⏪/⏩** pour sélectionner l'année / mois / jour / heure / minute. Appuyez sur **▲/▼** pour régler l'année / mois / jour / heure / minute.

Dépannage

a. Quand il y a un problème de la langue de l'appareil, comment re-choisir la langue?

Trouvez cette icône  sur l'interface principale, puis cliquez sur le bouton **▶||** pour accéder à son menu, défilez jusqu'au dernier menu (le menu au fond est "Réglages d'usine"). Cliquez sur le bouton **▶||** pour entrer et choisissez la première (supérieure) option qui signifie "Oui", cliquez sur le bouton **▶||** à nouveau pour confirmer et restaurer les réglages d'usine, le lecteur s'allume automatiquement et vous pouvez ensuite choisir à nouveau la langue.

b. Impossible d'allumer le lecteur. L'écran du lecteur devient vide / noir; le lecteur est écrasé ou a un bug de firmware

1) Faites glisser l'interrupteur d'alimentation en position basse pour éteindre le lecteur, puis réessayez.

2) Mettez à jour le firmware. Veuillez visitez <http://www.agptek.com/support/download.html/> ou www.agptek.com/blog pour télécharger le firmware et mettre à jour.

c. Erreur de disque

Si l'écran affiche " Erreur de disque ", veuillez formater le lecteur. Trouvez dans "Définir" > "Formater périphérique".

Veuillez éteindre l'appareil avant d'insérer la carte mémoire.

d. Les chansons ne peuvent pas être reconnues par le lecteur

Veuillez vérifier si la chanson est dans un mauvais format ou a été cryptée, ou si le format de la chanson n'est pas supporté par ce lecteur. Trouvez le format audio supporté: MP3 / WAV / APE / WMA / FLAC.

Spécifications

Écran	Écran 1.8 "TFT	
Poids	79g	
Dimension	90*40*11mm	
Écran 1.8 "TFT	8Go	
Format d'Audio	MP3	Débit binaire: 8Kbps~320Kbps
		Taux d'échantillonnage: 8MHz~48MHz;
	WAV	Débit binaire:5Kbps~384Kbps
		Taux d'échantillonnage:8MHz~48MHz
	APE	Débit binaire:800Kbps~1000Kbps (FAST compressé normal)
		Taux d'échantillonnage:8MHz~48MHz
	WMA	Débit binaire:32Kbps~384Kbps
		Taux d'échantillonnage:8MHz~48MHz
	FLAC	Débit binaire:1000Kbps~1200Kbps(L0~L8)
		Taux d'échantillonnage:8MHz~48MHz
Format de vidéo	128*160 AMV(vidéo convertie)	
Format d'enregistrement	A29T	MP3/WAV

Distance d'enregistrement	5-8 mètres				
Autonomie (à volume moyen)	Musique	A29T	35h(9h par BT)	Vidéo	10h
	Enregistrement	16h		Radio	10h
Batterie	3.7V/300 mAh				
Temps de charge	1-1.5 heures(5V/500mA)				
Carte SD	Jusqu'à128Go				

Si vous avez des questions sur ce produit, n'hésitez pas à contacter support@agptek.com.

AGPtEK MP3 プレーヤーをお買い上げ頂きまして、ありがとうございました。正しく安全にお使いいただくため、ご使用前に必ず取扱説明書をよくお読みください。仕様は予告なしに変更されることがあります。

各部名前

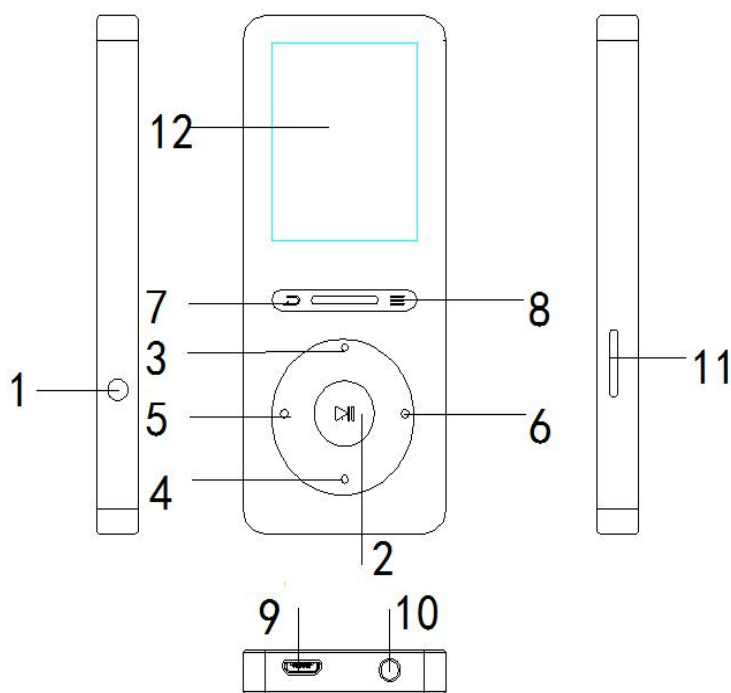

- 1.電源オン・オフ
- 2.再生/一時停止/確認ボタン (▶||)
- 3.上の選択肢/音量+(▲)
- 4.下の選択肢/音量-(▼)
- 5.前の曲/巻き戻し (◀◀)
- 6.次の曲/早送り (▶▶)
- 7.戻るボタン
- 8.メニューボタン
- 9.USB ポート
- 10.イヤホンジャック
- 11.SD カード端子
- 12.スクリーン

充電

1. 同梱の USB ケーブルを使って充電します。
2. 充電器で充電できます。(充電器は別売です)

USB ケーブルは、データ転送と充電にも使用できます。

ご注意:充電器の仕様は、下記のようなです。お客様は充電器の誤利用による損傷出来た場合、無料修理、交換、返品等対応不可です。予めご了承ください。

入力: AC110-240V 50/60Hz 最大:100mA

出力: DC5.0-5.5V 500mA-800mA

基本特徴

電源オン/オフ

1. 電源オン:

- 1) スイッチボタンがオンの状態（スイッチボタンが上の位置にある）にしてください。
- 2) スイッチボタンがオンの状態で、▶|| ボタンを約 3 秒間押し続けると、本器が起動します。

2. 電源オフ:

- 1) スイッチボタンがオフの状態（スイッチボタンが下の位置にある）にしてください。
- 2) スイッチボタンがオンの状態で、▶|| ボタンを約 3 秒間押し続けてください。

ご注意:

- 1) 長時間使用しない場合は、電源ボタンを「オフ」の位置にしてください。
- 2) 本器の電源を入れることができない場合は、スライダースイッチが「ON」の位置にあることを確認してください。
- 3) 音楽は再生中には、再生界面で、▶|| ボタンを押して電源を切ると、次回に本器の電源を入れると、次回は前回の再生位置から始まります。

データ転送

コピー & ペーストの方法または Windows Media Player などの音楽管理ソフトウェアを使用して、パソコンから本器に音楽ファイルを転送できます。パソコンに接続して、メディアファイルをコピーするだけです。

メインメニュー

▲/▼/◀◀/▶▶ ボタンを押すたびに、音楽、Bluetooth（A29T のみ）、ラジオ、フォルダビュー、設定、録音、ツール、画像、電子ブック、動画（A29 のみ）9 種類の機能があります。メイン画面で、▶|| ボタンを押すより、機能に入ります

機能操作

音楽

メイン界面で「音楽」を見つけて、▶|| ボタンで音楽機能に入ります。▲/▼ ボタンで曲を選択し、▶|| ボタンより再生します。

- すべての曲 — 一曲名の順番より再生します
- 再生中 — 再生している曲や再生しているオーディオファイルに戻ります。（ご注意：「再生中」機能はバックグラウンドで音楽が再生中のみ有効になります）
- 記憶再生(Resume) — 音楽は再生中には、再生界面で電源を切ると、次回に本器の電源を入れると、前回の再生位置から始まるには、「記憶再生」を選

択してください。（ご注意：若しバックグラウンドで音楽が再生中の場合は、「記憶再生」は「再生中」になります）

- プレイリストを更新する - ホームディレクトリおよびカードディレクトリの音楽を更新する

- ホームディレクトリ - 内部メモリの音楽（SDカードが挿入されている場合のみ使用可能）

- カードディレクトリ - 外部マイクロ SD カード（SDカードが挿入されている場合のみ使用可能）

音量調整

音楽再生中、▲/▼ボタンを押すより、音量調整する可能です

巻き戻し/早送り

音楽再生中の界面：

- ◀▶ ボタンを長押しすると、曲を巻き戻し/早送り、◀▶ ボタンをクリックすると、前の曲/次の曲に移動します。

- 再生又は一時停止するには、▶|| ボタンをクリックしてください。

戻る

任意画面で ⏪ ボタンをクリックすると、前の画面に戻ります。⏪ ボタンを長押しすると、メイン画面に戻ります。

サブメニュー

再生中に、☰ ボタンをクリックするより、サブメニューに入ります。

ご注意：A29T の場合、次の 4 つの機能は「再生モード」にあります。

"リピート"：1 曲リピート、すべてリピート、リピートオフ、閲覧再生等の選択肢があります。若し「閲覧再生」を選択し、曲の最初の 10 秒間だけ再生してから、次の曲に入ります。

"シャッフル"：シャッフル機能オン/オフを設定します。

"次から音楽を再生"：すべての曲、このアーティスト、このアルバム、このジャンルを選定します。

"リピート設定"：（音楽が再生されている時のみは利用可能）

1)「再生モード」で「リピートモード」を選択し、▶▶ ボタンで開始時刻 A を確認しま

す（A が点滅しています）。

2)▶▶ボタンをもう一度クリックして終了時刻 B を設定します（B が点滅しています）。▶▶ボタンをもう一度クリックすると、時間 A から B の時間が自動的に繰り返します。A-B のアイコンが画面に表示されます。

3)もう一度▶▶ボタンをクリックすると、通常再生に戻ります。

再読回数：A-B を 1～10 回再生することを選択します。

再生間隔：1～10 秒の再生間隔を設定します。

ご注意：A29T の場合、次の 2 つの機能は「サウンド設定」にあります。

– “イコライザー”、ロック/ファンク/ヒップホップ/ジャズ/クラシック/テクノ/カスタムが選択可能、又は「オフ」を選択してイコライザーをオフにします。

– “シフト配信（再生速度変更）”は、速度を-8 から+8 に調整します。

– “ブックマーク”は、追加、削除、またはブックマークに移動を選択します。

– “削除”は、現在再生中の曲を削除することを選択します。

– “プレイリストに追加”/“プレイリストから削除”を選択して、3 つのプレイリストを追加または削除します。

ご注意：A29T の場合、Bluetooth 機器に接続している場合、「サウンド設定」機能は使用できません。

FM ラジオ

メイン界面で「FM ラジオ」を見つけ、▶▶ボタンで FM ラジオ機能に入ります。「プリセット」、「手動チューニング」、「自動チューニング」、「FM 録音」などの選択肢があります。▲/▼ボタンをクリックして選択します。

● 「手動チューニング」と「自動チューニング」

「手動チューニング」と「自動チューニング」でラジオを調整し、「手動チューニング」を選択する場合は、◀◀/ ▶▶ボタンを押して、巻き戻しまたは早送り順番にサーチしてください。◀◀/ ▶▶ボタンを押し続けると、自動的にサーチします。

「自動チューニング」を選択すると、ラジオ局を自動的に検索して保存します。

● ≡ボタンで FM ラジオを設定する

ラジオは再生中の画面で、≡ボタンを押してサブメニューに入ります、「FM ラジオを録音開始」、「プリセット」、「プリセットをクリア」、「自動チューニング」、「周波数範囲」、「FM 録音」等の選択肢があります。

- 「FM ラジオ録音を開始」を選択して、録音するラジオを保存し、保存した録音を「FM 録音」で探します。

ご注意:

1. 保存された録音ファイルは、WAV (デフォルト) /MP3/ACT (A29のみ) フォーマットで保存し、"録音">"録音フォーマット"でフォーマットを設定することができます。
2. カードを挿入する場合は、ラジオファイルを「FM 録音」のローカルフォルダまたはカードフォルダに保存することができます。

Bluetooth (A29T のみ)

メインメニューで「Bluetooth」を選択し、▶|| ボタンを押して機能にアクセスします。前に接続され、検索中のすべてのデバイスがここにリストされます。デバイスから選択し（最初に接続するデバイスの Bluetooth 状態を確認してください）、▶|| ボタンを押して接続します。正常に接続された後、本器は Bluetooth イヤホン、Bluetooth スピーカーなどで音楽やラジオを再生できています。↶ ボタンを押して Bluetooth をオフにすることができます。

ご注意 :

1. A29T は、Bluetooth イヤホンや Bluetooth スピーカーのような Bluetooth レシーバとペアリングすることができます。
2. Bluetooth でラジオを聴くときは、無線アンテナとして有線のイヤホンを接続してください。
3. 録音、動画 (A29 のみ) 、画像機能は Bluetooth 機能中ではサポートされていません。

録音

メイン界面で「録音」を見つけて、▶|| ボタンで録音機能に入ります。「音声を録音開始」、「録音ライブラリ」、「ストレージ」（カードが挿入されている場合のみ）、「録音フォーマット」と「録音設置」の選択肢が表示されます。

- 「音声録音を開始」を選択し、▶|| ボタンをクリックして録音を開始します。↶ ボタンをクリックしてから、[はい]を選択して録音を保存します。
- 録音画面中で、▶|| ボタンをクリックして一時停止または開始します。
- 録音ライブラリで録音ファイルを確認してください。録音を再生するには、▶|| ボタンをクリックしてください。◀◀/▶▶をクリックするより、前/次の録音に移動します。

- "録音フォーマット"、MP3、WAV、ACT 間に選択します。
- ストレージ（カードが挿入されている場合のみ使用可能）、録音を内蔵メモリまたは外部メモリに保存することを選択してください。▶|| ボタンで選択内容を確認します。

●録音設置（録音フォーマットによって録音設置で「録音ビット」は違います）

MP3 形式の場合：録音設置で「録音ビット」は 32/64/128/192 kbps。

WAV 形式の場合：録音設置で「録音ビット」は 512/768/1024/1536kbps。

ACT 形式の場合：録音設置で「録音ビット」は 8kbps（A29 の場合のみ）。

"曲毎再生 AVR モード"：通常/ AVR モードを選択できます。

注：AVR モードで録音を開始すると、サウンドが検出されるまで録音は行われず、サウンドが検出されないと録音が停止されます。

録音シーンを設置は、異なるシーンから選択できます。（A29 の場合のみ）

ツール

メイン界面で「ツール」を見つけ、▶|| ボタンでアラームモード機能に入ります。「動画（A29T のみ）」、「カレンダー」、「ストップウォッチ」、「アラーム」3 つの機能があります。

▶|| をクリックして「ストップ・ウォッチ」機能に入ります。再度 ▶|| をクリックでタイマーが始まります。再び ▶|| をクリックで一時中止/継続にします。▼ をクリックで新しいタイマーを開始します。↶ をクリックで前の画面に戻ります。

ご注意：最大限定ストップウォッチタイマーリストは 5 個です。

動画

メイン界面で「動画」を見つけ、▶|| ボタンで動画機能に入ります。カードが挿入されている場合は、ローカルフォルダまたはカードフォルダから選択する必要があります。

動画再生中で、≡ ボタンをクリックより、サブメニューに入ります

●"リピート"：リピートオフ/1 曲リピート/すべてリピート

●"カードデータの更新"、カード内の動画を更新します。

ご注意：本器は 160 * 128 の AMV フォーマットのみをサポートしていますので、まずフォーマット変換ソフトで動画フォーマットを変換してください。

電子ブック

ご注意：電子ブックでは「txt」形式のみサポートされています。

- メイン界面で「電子ブック」を見つけ、▶||ボタンで電子ブック機能に入ります。
- ▲/▼ボタンを押してページを変換することはできます。
- 電子ブックを再生中には、▶||ボタンをクリックして自動的に再生し、もう一度クリックすると停止します。自動再生を設定するには、電子ブックを再生中で、≡ボタンをクリックするよりサブメニューに入ります。[自動再生を設定する]を選択してください。

注意：プレーヤーがtxtファイルの電子ブックを読むことができない場合は、パソコンに接続し、ファイルを「別名で保存」を選択し、コードは「UTF-8」を選択して保存してから、txtファイルを電子ブックフォルダにコピーしてください。

フォルダビュー

メイン界面で「フォルダビュー」を見つけ、▶||ボタンでフォルダビュー機能に入ります。プレーヤーのすべてのファイルが表示されます。Micro SDカードが挿入されている場合は、▲/▼ボタンでローカルフォルダまたはカードフォルダを選択することができます。▲/▼ボタンを押すより再生のファイルを選択できます。

画像

- ▶||ボタンをクリックして、ローカルフォルダまたはカードフォルダから写真を再生することを選択してください。
- ◀◀/▶▶をクリックするより、前/次の画像に移動します。

設定

メイン界面で「設定」を見つけ、▶||ボタンで設定機能に入ります。▲/▼をクリックして選択します。↶ボタンをクリックすると、前のメニューに戻ります。

- 節電モード：設定された時間により、操作無しの場合は、電源が自動的に切れます。
- スリープタイマー：「スリープタイマーをオフする」「スリープタイマーを設定」の2つの選択肢があります。設定時間に達すると、本機は自動的に電源オフになります。
- 表示設定：ブライツネス、バックライトタイマー、スクリーンセーバーを設定できます。バックライトタイマーを10秒/30秒/60秒/常にオンに設定可能。
- 日時：時刻設定と日付設定を設定します。◀◀/▶▶ボタンをクリックするより、YY/MM/DD/HH/MM間に変換できます。▲/▼をクリックするより

YY/MM/DD/HH/MM の値を設定します。▶▶ ボタンをクリックして設定を保存します。

故障排除

a. 言語を再設定する方法

「設定」の中で、「Language/言語」を見つけて、▶▶ ボタンをクリックしてその機能に入ります。▲/▼をクリックして言語を選定し、もう一回▶▶ ボタンを押すより、設定完了。

b. 本製品は電源が入らなくなり、プレーヤーの画面は白/黒になり、本製品はフリーズしたり、ファームウェアのバグが発生する場合、以下の操作をお試して下さい。

- 1、本製品の電源を切り、もう一度試してください。
- 2、電源ボタンを 10 秒間押し続けると、プレーヤーがリセットされます。
- 3、ファームウェアのアップデート

<http://www.agptek.com/support/download.html>/または
www.agptek.com/blog にアクセスし、ファームウェアをダウンロードしてアップデートしてください。

c. ディスクエラー

画面に「ディスクエラー」と表示された場合は、プレーヤーをフォーマットしてください。
[設定]中には[デバイスをフォーマット]を選択してください。

d. 曲をプレーヤーに認識されません

曲のフォーマットが間違ったか、暗号化されているか、この曲がサポートされていないかどうかを確認してください。サポートされているオーディオ形式：MP3 / WAV / APE / WMA / FLAC。

仕様

スクリーン	1.8" TFT スクリーン
重さ	79g
サイズ	90*40*11mm

フラッシュメモリー	8G				
オーディオフォーマット	MP3	ビットレート: 8Kbps~320Kbps			
		サンプリングレート: 8MHz~48MHz;			
	WAV	ビットレート:5Kbps~384Kbps			
		サンプリングレート:8MHz~48MHz			
	APE	ビットレート:800Kbps~1000Kbps (FAST 通常圧縮)			
		サンプリングレート:8MHz~48MHz			
	WMA	ビットレート:32Kbps~384Kbps			
サンプリングレート:8MHz~48MHz					
FLAC	ビットレ- ト:1000Kbps~1200Kbps(L0~L8)				
	サンプリングレート:8MHz~48MHz				
ビデオフォーマット	128*160 AMV (変換されたビデオ)				
録音フォーマット	A29	MP3/WAV/ACT			
	A29T	MP3/WAV			
録音距離	5-8m				
再生時間	音楽	A29	35 時間	ビデオ	10 時 間
		A29T	35h(Bluetooth h で 9 時間)		
	録音	16 時間		ラジオ	10 時 間
バッテリー規格	3.7V/300 mAh				
充電時間	1-1.5 時間(5V/500mA)				
SD カード容量	最大 128G に拡張可能				

商品について何か問題やご意見があれば、遠慮なく support@agptek.com に連絡してください。