

User Manual



AGPTEK

CONTENTS

English	01/09
Deutsch	10/19
Français	20/28
Italiano	29/37
Español	38/46
日本語	47/54

To find out how to use K1 or if you have a problem, please refer to User Manual. The color of K1 sold in other countries/areas may differ from the color shown in this manual.

❖ **Before Use**

Thank you for purchasing the K1 Digital Audio Player produced by **AGPTEK**. Before using the player, please read the manual carefully. If you have any question or any idea about this product, please email support@agptek.com. We look forward to hearing from you!

We strongly suggest you to back up the data in case there is accident happening on the Digital Audio Player. We are afraid that we could not bear responsibilities for data loss due to mistaken operation or hardware damage.

❖ **Note**

- It is recommended to clean the player regularly with a soft, lint-free cloth.
- Always place the player out of reach of children and it is not allowed to use alone by kids.
- Do not use the player in a humid environment. This player may not work properly or shorten its service life because of moisture.

❖ **Charge the Player**

- Use 5V/500mA charger only. Usually, it will need about 3 hours to charge the player.
- Charge by computer: Connect the device to a running computer via included USB cable. USB 2.0 port only. Usually, it will need about 2 hours to charge the player.
- **Note:** If the charging condition doesn't meet the standard, it may cause device malfunction, which would be regarded as man-made damage.

❖ Buttons and Control

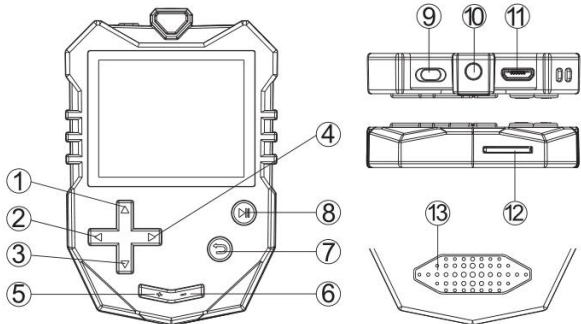

- | | | | |
|----|---|-----|----------------------------------|
| 1. | Move up/Submenu | 7. | Return |
| 2. | Previous/Fast
rewind/Button-lock(h
old) | 8. | Enter/Play/Pause/Power
On/Off |
| 3. | Move down | 9. | Power slider |
| 4. | Next/Fast forward | 10. | 3.5mm Earphone jack |
| 5. | Volume + | 11. | Micro USB jack |
| 6. | Volume - | 12. | Card slot |
| | | 13. | Built-in Speaker |

Quick Guide

1. Basic Operation

- **Power on/off.** Move the “Power slider” button from right to left or long press the Enter button for 3 seconds to turn on/off the player(When the “power slider” button has been moved to the left).
- **Button lock/unlock.** Open any menu list or file list and long press ◀ to lock/unlock the button.
- **Browse item.** Press button ◀/▶ or △/▽ to browse and choose items
- **Enter/Confirm.** Press button ▶ to enter item or confirm your option.
- **Submenu.** Press button △ to access to the relative submenu
- **Back.** Press button ↶ to go back. Hold to back to home menu.

2. Play the music

- **Next/Previous track.** When is on music playing interface , press button ▶ to switch to next music file; press button ◀ to skip to the previous music file
- **Fast forward/backward.** When is on music playing interface , hold down the button ▶ to fast forward; hold down the button ◀ to fast backward.
- **Play/Pause.** When is on music playing interface or the screen display is off, press button ▶ to play/pause.
- **Adjust volume.** Long press the button +/- to adjust volume.

3. Import and Transfer Music



- Connect the computer via the USB cable. Copy the music and other files you need to transfer in the computer, and then paste in the player, or just drag and drop the music files or folders directly when connected to computer.
- **Note:** Do not disconnect your player during the transferring









process. If you do, the transferred file will be damaged.

4. Insert/Remove Micro SD Card

- Insert the Micro SD card into its slot and push inward, the deck will automatically lock the Micro SD card. When remove the Micro SD card, push inward and then let go, the card will automatically pop up.
- **Note:** Please insert the memory card while the player is off, or it may not be able to read the data.

Music

Find "Music" on Home menu and press the button  to access to its function. The related list will show, including: All Songs, Now playing (Last played), Artists, Albums, Genres, Playlists, Update playlist. (The Local folder and Card folder will only be displayed when the SD card is inserted) While it's on music playing interface, press button  to access to the submenu. The related list will show:



- **Play mode.** Choose play mode:  Shuffle,  Repeat all,  Repeat 1,  Repeat off,  View playing.
- **Note:** "View playing". The player would only play the first 10 seconds of a track and then skip next one if you select option.
- **Sound settings.** Set Equalizer and Variable Speed Playback (Set the speed of playing music.).
- **Lyrics on/off.** Choose turn on or off the lyrics, off by default.
- **Repeat settings.** Enter into A-B repeat mode.
- **Repeat Mode.** Set A-B repeat period. Select the repeat mode and press the button  to access to its function. Press button  to confirm the starting time A when A is flashing. Then press the button  to set the ending time B when B is flashing. The passage from time A to B will be repeated automatically. The icon for A-B indication will appear on the screen. Press button  again to back to normal playback.

- **Replay times.** Set the replay times from 1 to 10.
- **Replay interval.** Set the replay interval from 1 to 10 (seconds)
- **Add to playlist/Remove from playlist.** Choose to add to or remove from the 3 playlists.
- **Music Bookmarks.** Choose to add, delete or go to bookmark.
- **Delete.** Choose to delete the song that is playing now.

FM radio

Find "FM radio" on Home menu with the button  to enter to its function.

While it's on radio playing interface, press the button  to access to its submenu which includes: Auto tune, Presets, Save to preset, Clear preset, Turner Region, Start FM recording, and FM REC library.

- **Auto tune/Save to/ Clear preset**
 - **Auto tune.** Search stations automatically.
 - **Save to preset.** Save the station you are listening to "Presets".
 - **Clear preset.** Choose "Clear preset" to enter into the station list. Choose the station you want to clear, then click  and choose "Yes" to clear the preset station.
- Note:** If you use auto tune, all the station you saved in "Presets" manually will be deleted.
- **Start FM recording.** Choose "Start FM recording", press button  to pause/continue, press button  and select "Yes" to save the recording file.
- **Tuner region.** The player is defaulted to common band, if you are in Japan, you need to change to Japan Band.
- **FM REC library.** View the radio recording files. The radio recordings will also be saved in "Record" > "Recordings library"



Game

Find "Game" on Home menu, press button \blacktriangleright to access to its function. The related list will show, including: Bricks, Minesweeping, Snake. Press the button $\triangleleft/\triangleright/\triangle/\nabla/\blacktriangleright$ to control game, and press ⏏ to exit game.

Floder &Tools

- **Folder.** Find "Folder" on Home menu with the button \blacktriangleright to enter to its function. Here you can check files you have saved in the device including music, recordings, text.
- **Tools.** Find "Tools" on Home menu with the button \blacktriangleright to enter to its function. Including Record, Phote, E-Book, Video, Alarm, Calendar and Stopwatch.
- **Record.** Press button \blacktriangleright to access to its function. The related list will show, including: Start recording, Recordings library, Set REC Bitrate, VOR set, Storage place(Only display when a SD card is inserted).
- **E-Book.** Select E-book, press the button \blacktriangleright to open it and start to browse the content of it. In the interface of E-book, you can turn page by pressing the button \triangle/∇ . and also you can open/close the automatic page turning by pressing the button \blacktriangleright . Press the button \triangleright to access the sub menu, including: Add bookmark, Bookmark Select, Delete ebook, Auto playtime settings, Select Page.
- **Video.** Select the video file, press the button \blacktriangleright to start playing the video, press $\triangleleft/\triangleright$ to switch the video, press and hold $\triangleleft/\triangleright$ to forward or rewind. Press the button \blacktriangleright to play/pause video. Press the button \triangle to open the submenu, including: Paly settings, Delete video, Update video library.

Settings

Find "Settings" on Home menu with the button  to enter to its function. A related list will show, including: Language, Date and time, Display settings, Power off, Volume limit, Amplifier, Background radio, Information, Format device, Factory settings. You can press button  to confirm when you've done the settings.

Help and Troubleshooting

- **Can't turn on the player**
 - Please check whether the player is run out of power, connect the player to an adapter and try again after charging.
 - Some models have a reset hole that can be reset by pressing the reset hole (Please refer to the introduction of "Buttons and Controls" in the manual to see whether this model has a reset hole)
- **Can't charge the battery**
 - Disconnect the player, and then reconnect it.
 - Charge the battery under an proper temperature within the range of 5°C(41°F) to 35°C(95 °F).
 - If you charge it through the USB2.0 port of computer, Please turn on the computer.
 - Change the USB cable.
- **Can't download files from computer**
 - Please confirm whether it's connected properly.
 - Please check whether the storage space of the internal memory is full.
 - Please check whether the USB cable is damaged.
- **Can't recognize the player when connected to the computer via USB cable.**
 - Disconnect the player, wait for a few minutes, and then reconnect

it.

- Change the USB cable.
- Disconnect the player, restart the computer, and then reconnect the player.
- Connect your player to another USB port on your computer.
- If the player has not been used for a long period of time, charge the player for about 10 minutes, after which it should start operating normally again.

Technical Specification

Size	77mm*51mm*9mm (3.03*2.00*0.35 inch)	
Weight	38g (1.34oz)	
Screen	1.8 inch TFT screen(176*220)	
Memory	8GB (expandable to 128G)	
Bluetooth	No	
Play mode	Repeat one/Repeat all/Shuffle/Repeat off/View playing/Last played/A-B Repeat/Variable speed playback	
EQ	Rock, Funk, Hiphop, Jazz, Classical, Techno, Customize	
Languages	English/German/Russian/French/Polish/Japanese/Chinese/Italian/Spanish etc.	
Support ed formats	Music mode	MP3/WMA/OGG/APE/FLAC/WAV/AAC-LC /ACELP
	Recording	MP3/WAV
FM frequency	Common band : 87.0-108.0MHZ Japanese band: 76.0-90.0MHZ	
Battery	220mAh Charging time: 2 Hours	
OS	Windows XP, Vista, 7 or higher/MAC OS 10.3&10.5&10.6/Linux 10.10	

Um herauszufinden, wie Sie K1 verwenden oder wenn Sie ein Problem haben, lesen Sie bitte das Handbuch. Die Farbe von K1, die in anderen Ländern/Gebieten verkauft wird, kann von der in diesem Handbuch gezeigten Farbe abweichen.

❖ **Vor dem Gebrauch**

Vielen Dank für den Kauf des K1 Digital Audio Players von **AGPTEK**. Bevor Sie den Player benutzen, lesen Sie bitte sorgfältig das Handbuch. Wenn Sie Fragen oder Anregungen zu diesem Produkt haben, senden Sie eine E-Mail an **support@agptek.com**. Wir freuen uns von Ihnen zu hören!

Wir empfehlen Ihnen dringend, die Daten zu sichern, falls auf dem Digital Audio Player ein Unfall passiert. Wir befürchten, dass wir die Verantwortung für Datenverluste aufgrund von Fehlbedienung oder Hardwareschaden nicht tragen können.

❖ **Hinweis**

- Es wird empfohlen, den Player regelmäßig mit einem weichen, fusselreifen Tuch zu reinigen.
- Stellen Sie den Player immer außer Reichweite von Kindern und es ist nicht erlaubt, ihn alleine zu benutzen.
- Verwenden Sie den Player nicht in einer feuchten Umgebung. Dieser Player funktioniert möglicherweise nicht richtig oder verkürzt seine Lebensdauer aufgrund von Feuchtigkeit.

❖ **Lade den Player auf**

- Verwenden Sie nur 5V/500mA Ladegerät. Normalerweise dauert es etwa 3 Stunden, um den Player zu laden.
- Laden über Computer: Schließen Sie das Gerät über das mitgelieferte USB-Kabel an einen laufenden Computer mit USB 2.0-Anschluss an. Normalerweise dauert es etwa 2 Stunden, um

den Player zu laden.

- **Hinweis:** Wenn der Ladezustand nicht dem Standard entspricht, kann dies zu einem Geräteausfall führen, der als vom Menschen verursachte Schäden angesehen wird.

❖ Tasten und Kontrolle

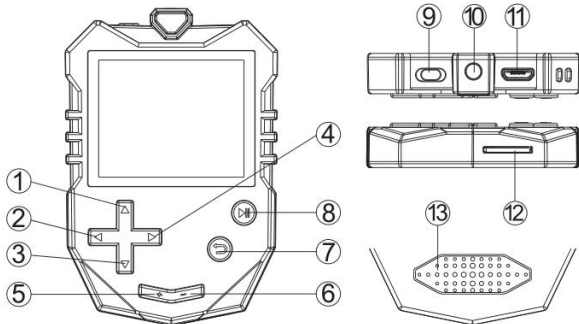

- | | | | |
|----|---|-----|--|
| 1. | Nach oben/Untermenü | 8. | Eingeben/Wiedergabe/Pause/Ein-/Ausschalten |
| 2. | Vorheriger/Schneller Rücklauf/Taste sperren (Gedrückt halten) | 9. | Ein-/Ausschalten Knopf |
| 3. | Nach unten | 10. | 3.5mm Kopfhörerbuchse |
| 4. | Nächster/Schneller Vorlauf | 11. | Micro-USB Anschluss |
| 5. | Lautstärke + | 12. | Kartensteckplatz |
| 6. | Lautstärke - | 13. | Lautsprecher |
| 7. | Zurück | | |

Kurzanleitung

1. Grundbetrieb



- **Ein-/Ausschalten.** Schieben Sie den "Ein-/Ausschalten Knopf" von rechts nach links oder drücken Sie die Eingebentaste für 3 Sekunden, um den Player ein-/auszuschalten. (Wenn der "Ein-/Ausschalten Knopf" nach links verschoben wurde.)
- **Tasten sperren/entsperren.** Öffnen Sie eine Menüliste oder Dateiliste und drücken \triangleleft Sie lange, um die Taste zu sperren/entsperren.
- **Artikel durchsuchen.** Drücken Sie die Taste $\triangleleft/\triangleright$ oder \triangle/∇ , um nach den Artikel durchzusehen und auszuwählen.
- **Eingabe/Bestätigen.** Drücken Sie die Taste \blacktriangleright , um den Artikel einzugeben oder Ihre Auswahl zu bestätigen .
- **Untermenü.** Drücken Sie die Taste \triangle , um auf das entsprechende Untermenü zuzugreifen.
- **Zurück.** Drücken Sie die Taste \curvearrowright , um zurückzukehren. Halten Sie sie gedrückt, um zum Hauptmenü zurückzukehren.









2. Musik abspielen

- **Nächster/Vorheriger Titel.** Wenn es auf die Musikwiedergabe-Schnittstelle ist, drücken Sie die Taste \triangleright , um zum nächsten Titel zu wechseln; drücken Sie die Taste \triangleleft , um zum vorherigen Titel zu springen.
- **Schneller Vorlauf/Rücklauf.** Wenn es auf die Musikwiedergabe-Schnittstelle ist, halten Sie die Taste \triangleright gedrückt, um vorzuspulen; halten Sie die Taste \triangleleft gedrückt, um zurückzuspulen.
- **Wiedergabe/Pause.** Wenn es auf die Musikwiedergabe-Schnittstelle oder die Bildschirmanzeige ausgeschaltet ist, drücken Sie die Taste \blacktriangleright , um Musikwiedergabe zu starten/pausieren.

- **Lautstärke einstellen.** Halten Sie die Taste +/- gedrückt, um die Lautstärke einzustellen.
3. **Übertragen von Musik**
- Schließen Sie den Player mit Computer über das USB-Kabel an. Kopieren Sie die Musik und andere Dateien, die Sie durch dem Computer zu übertragen brauchen, und fügen Sie sie dann in den Player ein oder ziehen Sie die Musikdateien oder Ordner einfach per Ziehen und Ablegen, wenn er mit dem Computer verbunden ist.
 - **Hinweis:** Trennen Sie den Player nicht während des Übertragungsprozesses. Wenn Sie dies tun, wird die übertragene Datei beschädigt.
4. **Einsetzen/Entfernen der Micro SD-Karte**
- ISetzen Sie die Micro SD-Karte in den Steckplatz ein und drücken Sie sie nach innen. Das Deck wird die Micro SD-Karte automatisch sperren. Wenn Sie die Micro SD-Karte entfernen, nach innen drücken und dann loslassen, wird die Karte automatisch heraus springen.
 - **Hinweis:** Bitte legen Sie die Speicherkarte ein, während der Player ausgeschaltet ist, oder sie kann die Daten möglicherweise nicht lesen.

Musik

Suchen Sie "**Musik**" auf Hauptmenü und drücken Sie die Taste  , um auf die Funktion zuzugreifen. Die zugehörige Liste wird angezeigt, einschließlich: Alle Titel, Aktueller Titel (gerade abgespielt), Interpreten, Alben, Genres, Wiedergabelisten, Die Playlist aktualisieren. (Der lokale Ordner und der Kartenordner werden nur angezeigt, wenn die SD-Karte eingelegt ist.) Drücken Sie während der Wiedergabe-Schnittstelle die Taste  um das Untermenü aufzurufen. Die zugehörige Liste wird angezeigt:

- **Wiedergabemodus.** Wählen Sie den Wiedergabemodus:  Shuffler,  Alles wiederholen,  Titel Wiederholen,  Aus, 
- Hinweis:** "Durchblättern und Starten". Der Player wird nur die ersten 10 Sekunden eines Titels spielen und dann den nächsten überspringen, wenn Sie die Option auswählen.
- **Soundeinstellungen.** Stellen Sie den Equalizer und die Wiedergabe mit variabler Geschwindigkeit ein. (Stellen Sie die abgespielte Geschwindigkeit ein.)
- **Lyrics ein/aus.** Wählen Sie diese Option, um den Lyric ein- oder auszuschalten, der standardmäßig deaktiviert ist.
- **Wiederholungseinstellung.** Geben Sie in den A-B Wiederholungsmodus ein.
 - **Wiederholungsmodus.** Stellen Sie A-B Wiederholungszeitraum ein und drücken Sie die Taste , um auf seine Funktion zuzugreifen. Drücken Sie die Taste , um die Startzeit A zu bestätigen, wenn A blinkt. Drücken Sie dann die Taste , um die Endzeit B einzustellen, wenn B blinkt. Der Übergang von A nach B wird automatisch wiederholt. Das Symbol für die A-B-Anzeige erscheint auf dem Bildschirm. Drücken Sie die Taste , um zur normalen Wiedergabe zurückzukehren.
 - **Wiederholungszeit.** Stellen Sie die Wiedergabezeiten von 1 bis 10 ein.
 - **Wiederholungsintervall.** Stellen Sie das Wiederholungsintervall von 1 bis 10 (Sekunden) ein.
- **Zur Wiedergabeliste hinzufügen/Aus Wiedergabe.** Wählen Sie, ob Sie zu den vorhandenen 3 Wiedergabelisten hinzufügen oder diese entfernen möchten.
- **Leesezeichen.** Wählen Sie, ob Sie hinzufügen, löschen oder zum Leesezeichen gehen möchten.
- **Löschen.** Wählen Sie, um den gerade abgespielten Titel zu

löschen.

UKW-Radio

Suchen Sie "UKW-Radio" auf Hauptmenü und drücken Sie die Taste , um auf die Funktion zuzugreifen.

Drücken Sie während der UKW-Radio-Schnittstelle die Taste , um das folgende Untermenü einzutreten: Automatische Einstellung, Voreinstellungen, Speichern, Voreinstellung löschen, Bandabstimmung, Aufnahme vom UKW-Radio starten, UKW-Aufnahme.

- **Automatische Einstellung/Voreinstellungen/Voreinstellung löschen**
- **Automatische Einstellung.** Sender automatisch suchen.
- **Voreinstellungen.** Speichern Sie den Sender, den Sie gerade hören, zu "Voreinstellungen".
- **Voreinstellung löschen.** Wählen Sie "Voreinstellung löschen", um in die Senderliste zu gelangen. Wählen Sie den Sender, den Sie löschen möchten, klicken Sie die Taste  und wählen Sie "Ja", um den voreingestellten Sender zu löschen.

Hinweis: Wenn Sie die automatische Abstimmung verwenden, werden alle Sender, die Sie manuell unter "Voreinstellungen" gespeichert haben, gelöscht.

- **Aufnahme vom UKW-Radio starten.** Wählen Sie "Aufnahme vom UKW-Radio starten", drücken Sie die Taste , um zu Pause oder weiter machen, drücken Sie die Taste  und wählen "Ja", um die Aufnahmedatei zu speichern.
- **Bandabstimmung.** Der Player ist standardmäßig auf eine gemeinsame Band eingestellt. Wenn Sie in Japan sind, müssen Sie in Japan Band wechseln.
- **UKW-Aufnahme.** Sehen Sie sich die UKW-Aufnahme an. Die UKW-Aufnahmen werden auch in "UKW-Aufnahme" gespeichert.

Game

Suchen Sie "Game" auf Hauptmenü und drücken Sie die Taste \blacktriangleright , um auf die Funktion zuzugreifen. Die zugehörige Liste wird angezeigt, einschließlich: Bricks, Minesweeping, Snake. Drücken Sie die Tasten $\triangleleft/\triangleright/\triangle/\nabla/\blacktriangleright$, um das Spiel zu kontrollieren, und drücken Sie die Taste \curvearrowright , um das Spiel zu verlassen.

Ordneransicht und Werkzeuge

- **Ordneransicht.** Suchen Sie "Ordneransicht" auf Hauptmenü und drücken Sie die Taste \blacktriangleright , um auf die Funktion zuzugreifen. Hier können Sie Dateien überprüfen, die Sie im Gerät gespeichert haben, einschließlich Musik, Aufzeichnungen und Text.
- **Werkzeuge.** Suchen Sie "Werkzeug" auf Hauptmenü und drücken Sie die Taste \blacktriangleright , um auf die Funktion zuzugreifen. Einschließlich: Aufzeichnungen, Bilder, E-Buch, Video, Wecker, Kalender und Stoppuhr.
- **Aufzeichnungen.** Drücken Sie die Taste \blacktriangleright , um auf die Funktion zuzugreifen. Die zugehörige Liste wird angezeigt, einschließlich: Sprachaufnahme starten, Aufnahmebibliothek, Bitrate der Tonaufnahme, VOR Modus, Speicherplatz (Wird nur angezeigt, wenn eine SD-Karte eingelegt ist).
- **E-Buch.** Wählen Sie E-Buch und drücken die Taste \blacktriangleright , um es zu öffnen und den Inhalt zu durchsuchen. In der Oberfläche von E-Buch können Sie durch Drücken der Taste \triangle/∇ die Seite wechseln. Außerdem können Sie die automatische Seitenumdrehung durch Drücken der Taste \blacktriangleright öffnen/schließen. Drücken Sie die Taste \triangleright , um auf das Untermenü zuzugreifen, einschließlich: Lesezeichen hinzufügen, Lesezeichen wählen, Lesezeichen löschen, E-Buch löschen, Automatische Wiedergabezeit Einstellung, Seitenzahl wählen.

- **Video.** Wählen Sie Video und drücken die Taste $\triangleright||$, um das Video zu starten, drücken die Taste $\triangleleft/\triangleright$, um das Video zu wechseln, halten Sie $\triangleleft/\triangleright$ gedrückt, um vor- oder zurückzuspulen. Drücken Sie die Taste $\triangleright||$, um Video abzuspielen /pausieren. Drücken Sie die Taste \triangle , um das Untermenü zu öffnen, einschließlich: Wiederholen, Video löschen, Playlist erstellen.

Einstellungen

Suchen Sie "Einstellungen" auf Hauptmenü und drücken Sie die Taste $\triangleright||$ um auf die Funktion zuzugreifen. Die zugehörige Liste wird angezeigt, einschließlich: Sprache, Datum und Uhrzeit, Displayeinstellungen, Set off, Lautstärkebegrenzung, Amplifier, Radio Hintergrund, Informationen, Gerät formatieren, Werkseinstellungen. Sie können die Taste $\triangleright||$ drücken, um zu bestätigen, wenn Sie die Einstellungen vorgenommen haben.

Hilfe und Fehlerbehebung

- **Kann nicht eingeschaltet werden.**
 - Bitte überprüfen Sie, ob der Player leer ist, schließen Sie den Player an einen Adapter an und versuchen Sie es nach dem Ladevorgang erneut.
 - Einige Modelle haben einen Reset-Loch, die durch Drücken des Reset-Lochs zurückgesetzt werden kann. (Bitte beachten Sie die Einführung zu "Tasten und Kontrolle" in der Anleitung, um zu sehen, ob dieses Modell einen Reset-Loch hat.)
- **Kann die Batterie nicht laden.**
 - Trennen Sie den Player und schließen Sie ihn erneut an.
 - Laden Sie den Akku bei einer angemessenen Temperatur im Bereich von 5 °C (41 °) bis 35 °C (95 °) auf.
 - Wenn Sie es über den USB 2.0-Anschluss des Computers aufladen, bitte schalten Sie den Computer ein.
 - Ändern Sie das USB-Kabel.

- **Dateien können nicht vom Computer heruntergeladen werden.**
 - Bitte bestätigen Sie, ob es richtig angeschlossen ist.
 - Bitte prüfen Sie, ob der Speicherplatz des internen Speichers voll ist.
 - Bitte prüfen Sie, ob das USB-Kabel beschädigt ist.
- **Kann den Player nicht erkennen, wenn er über das USB-Kabel an den Computer angeschlossen ist.**
 - Trennen Sie den Player, warten Sie einige Minuten und schließen Sie ihn dann erneut an.
 - Ändern Sie das USB-Kabel.
 - Trennen Sie den Player, starten Sie den Computer neu und schließen Sie den Player erneut an.
 - Schließen Sie Ihren Player an einen anderen USB-Anschluss Ihres Computers an.
 - Wenn der Player längere Zeit nicht benutzt wurde, laden Sie den Player etwa 10 Minuten lang auf, danach sollte er wieder normal funktionieren.

Technische Spezifikation

Größe	77mm*51mm*9mm (3,03*2,00*0,35 inch)	
Gewicht	38g (1.34oz)	
Bildschirm	1,8 Zoll TFT-Bildschirm (176*220)	
Speicher	8 GB (erweiterbar bis zu 128 GB)	
Bluetooth	Nicht unterstützt	
Wiedergabemodus	Titel Wiederholen/Alles Wiederholen/Shuffle/Normal/Letzte Wiedergabe/A - B/Wiederholung/Durchblättern und Starten/Wiedergabe mit variabler Geschwindigkeit	
EQ	Rock, Funk, Hiphop, Jazz, Classical, Techno, usw.	
Sprachen	Englisch /Deutsch /Russisch /Französisch /Polnisch /Japanisch /Chinesisch /Italienisch/Spanisch usw.	
Unterstützte Formate	Musik	MP3/WMA/OGG/APE/FLAC/WAV/AAC-LC/ACELP
	Aufnahme	MP3/WAV
UKW Frequenz	Gemeinsames Band: 87,0-108,0MHZ Japanisches Band: 76,0-90,0MHZ	
Batterie	220mAh Ladezeit: 2 Stunden	
OS	Windows XP, Vista, 7 or higher/MAC OS 10.3&10.5&10.6/Linux 10.10	

Pour savoir comment utiliser K1 ou si vous avez un problème, veuillez vous référer au manuel de l'utilisateur.

La couleur du K1 vendu dans d'autres pays/zones peut différer de la couleur indiquée dans ce manuel.

❖ Introduction

Merci de l'achat du lecteur Mp3 audio digital K1 fabriqué par **AGPTEK**. Avant de l'utiliser, veuillez lire attentivement le manuel. Si vous avez des questions ou des idées sur ce produit, veuillez envoyer un courriel à **support@agptek.com**. Nous attendons votre lettre avec impatience!

Nous vous suggérons fortement de sauvegarder les données au cas où un accident se produirait sur le lecteur audio digital. Nous craignons de ne pouvoir assumer aucune responsabilité en cas de perte de données due à une erreur de manipulation ou à des dommages matériels.

❖ Notes

- Il est recommandé de nettoyer régulièrement le lecteur avec un chiffon doux et non pelucheux.
- Placez toujours le lecteur hors de la portée des enfants et il n'est pas autorisé à l'utiliser seul par les enfants.
- N'utilisez pas le lecteur dans un environnement humide. Ce lecteur ne peut pas fonctionner correctement ou raccourcir sa durée de vie en raison de l'humidité.

❖ Chargez le lecteur

- Utilisez uniquement le chargeur 5V/500mA. Généralement, il faut environ 3 heures pour charger le lecteur.
- Chargez par ordinateur : Connectez l'appareil à un ordinateur via le câble USB fourni. Port USB 2.0 uniquement. Généralement, il faut environ 2 heures pour charger le lecteur.
- **Note:** Si la condition de charge ne répond pas à la norme, cela

peut entraîner un dysfonctionnement de l'appareil, ce qui serait considéré comme un dommage causé par l'homme.

❖ Boutons et Contrôles

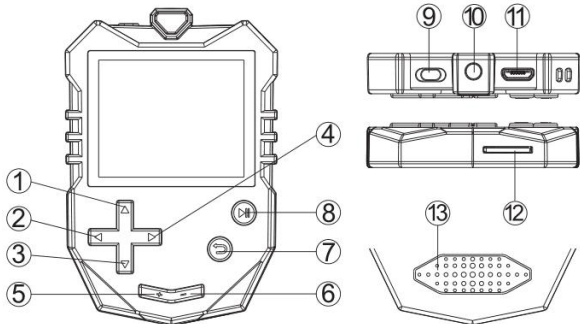

- | | | | |
|----|---|-----|---------------------------------------|
| 1. | Sélection haut/Sous-menu | 7. | Retour |
| 2. | Précédent/Retour rapide/Bouton de verrouillage(Maintenir) | 8. | Entrer/Lecture/Pause/Allumer/Eteindre |
| 3. | Sélection bas | 9. | Glisseur d'alimentation |
| 4. | Suivant/Avance rapide | 10. | Jack d'écouteurs 3,5mm |
| 5. | Volume + | 11. | Port Micro USB |
| 6. | Volume - | 12. | Slot de carte |
| | | 13. | Haut-parleur intégré |

Guide rapide

1. Opérations de base

- **Allumer/Eteindre.** Glissez le bouton "Glisseur d'alimentation" de droite à gauche ou appuyez longuement sur le bouton entrer pendant 3 secondes pour allumer/éteindre le lecteur (Lorsque le bouton "Glisseur d'alimentation" a été glissé vers la gauche).
- **Bouton de verrouillage/déverrouillage:** Ouvrez n'importe quelle liste de menu ou liste de fichiers et appuyez longuement ◀ pour verrouiller/déverrouiller le bouton.
- **Parcourir l'article.** Appuyez sur le bouton ◀/▶ ou △/▽ pour parcourir et choisir l'article.
- **Entrer/Confirmer.** Appuyez sur le bouton ▶▶ pour entrer un article ou confirmez votre option.
- **Sous-menu.** Appuyez sur le bouton △ pour accéder au sous-menu relative.
- **Retour.** Appuyez sur le bouton ↶ pour revenir en arrière. Maintenez-le pour revenir au menu d'accueil.



2. Jouer de la musique





- **Piste suivante/précédente.** Lorsque l'interface de lecture musicale est activée, appuyez sur le bouton ▶ pour passer à la chanson suivante; appuyez sur le bouton ◀ pour passer à la chanson précédente.
- **Avance/retour rapide.** Lorsque qu'il est dans l'interface de lecture musicale, maintenez le bouton ▶ pour avancer rapidement; maintenez le bouton ◀ pour rembobiner rapidement.
- **Lecture/Pause.** Lorsque l'interface de lecture musicale est activée ou que l'écran est éteint, appuyez sur le bouton ▶▶ pour jouer/faire une pause.
- **Régler le volume.** Appuyez longuement sur le bouton +/- pour régler le volume.

3. Importer et transférer de la musique





- Connectez l'ordinateur via le câble USB. Copiez la musique et les autres fichiers que vous devez transférer sur l'ordinateur, puis collez-les dans le lecteur ou justement glissez et déposez les fichiers musicaux ou dossiers directement lorsque connecté à l'ordinateur.
 - **Note:** Ne déconnectez pas votre lecteur pendant le processus de transfert. Si vous le faites, le fichier transféré sera endommagé.
- ### 4. Insérer/Retirer la carte Micro SD
- Insérez la carte Micro SD dans le slot et poussez-le vers l'intérieur, le lecteur verrouillera automatiquement la carte Micro SD. Lorsque vous retirez la carte Micro SD, poussez vers l'intérieur puis relâchez, la carte s'affiche automatiquement.
 - **Note:** Veuillez insérer la carte mémoire lorsque le lecteur est éteint, sinon il ne peut pas lire les données.

Musique

Trouvez "Musique" dans le menu d'accueil et appuyez sur le bouton  pour accéder à sa fonction. La liste connexe s'affichera, y compris: Tous les titres, Lecture en cours (Dernière lecture), Artistes, Albums, Genres, Playlists, Renouveler la playlist. (Le dossier Local et le dossier de carte ne s'affichent que lorsque la carte SD est insérée). Pendant qu'il est sur l'interface de lecture musicale, appuyez sur le bouton  pour accéder au sous-menu. La liste connexe s'affiche :

- **Mode de lecture.** Choisissez le mode de lecture:  Aléatoire,  Répéter tout,  Répéter 1,  Répéter désactivé,  Marche de visualisation.
Note: "Marche de visualisation", Le lecteur ne joue que les 10 premières secondes d'une piste et saute ensuite si vous sélectionnez l'option.
- **Réglages du son.** Réglez l'égaliseur et la vitesse variable (Réglez la

vitesse de lecture de la musique).



- **Lyrics on/off.** Choisissez d' activer ou de désactiver les lyrics, désactiver par défaut.
- **Paramètres de répétition.** Entrez en mode de répétition A-B.
 - **Mode de répétition.** Définir la période de répétition A-B. Sélectionnez le mode de répétition et appuyez sur le bouton  pour accéder à sa fonction. Appuyez sur le bouton  pour confirmer l'heure de démarrage A lorsque A clignote. Appuyez ensuite sur le bouton  pour régler l'heure de fin B lorsque B clignote. Le passage du temps A au temps B se répète automatiquement. L'icône de l'indication A-B apparaît sur l'écran. Appuyez à nouveau sur le bouton  pour revenir à la lecture normale.
 - **Nombre de fois de répétition.** Réglez le nombre de relecture de 1 à 10.
 - **Intervalle Re-lecture.** Réglez l'intervalle de relecture de 1 à 10 (secondes).
- **Ajouter à la playlist/Supprimer de la playlist.** Ajouter ou supprimer des 3 playlists.
- **Signets musicaux.** Ajouter, supprimer ou accéder aux signets.
- **Supprimer.** Supprimer la chanson en cours de lecture.

Radio FM







Trouvez "Radio FM" dans le menu d' accueil avec le bouton  pour accéder à sa fonction.

Pendant qu'il est sur l'interface de lecture radio, appuyez sur le bouton  pour accéder à son sous-menu qui comprend: Réglage auto, Présél. , Collectionner, Effacer présélection, Plage Fréquences, Démarrer l' enreg.radio FM, Enregistrement FM.



- **Réglage auto/Présél/Effacer présélection**
 - **Réglage auto.** Rechercher automatique des stations.













- **Présél.** Enregistrer la station que vous écoutez dans "Présél".
 - **Effacer présélection.** Choisissez "Effacer présélection" pour entrer dans la liste des stations. Choisissez la station vous voulez effacer, puis cliquez sur  et choisissez "Oui" pour effacer la station de présélection.
- Note:** Si vous utilisez "Réglage auto", toutes les stations que vous sauvegardez manuellement dans "Présél." seront effacées.
- **Démarrer l'enreg. radio FM.** Choisissez "Démarrer l'enreg. radio FM", appuyez sur le bouton  pour faire une pause/continuer, appuyez sur le bouton  et sélectionnez "Oui" pour enregistrer le fichier d'enregistrement.
 - **Plage Fréquences.** Le lecteur est réglé par défaut sur la bande ordinaire. Si vous êtes au Japon, vous devez changer à la bande fréquence Japonaise.
 - **Enregistrement FM.** Voyez les fichiers d'enregistrement radio. Les enregistrements radio seront également sauvegardés dans "Enregistrements">"Bibliothèque d'enregistrements".

Jeux



Trouvez "Jeux" dans le menu d'accueil, appuyez sur le bouton  pour accéder à sa fonction. La liste connexe s'affiche, y compris: Tetris, Minesweeping, Snake. Appuyez sur le bouton  /  /  /  /  pour contrôler les jeux et appuyez sur  pour quitter.

Affich. Dossiers & Outils

- **Affich. Dossiers.** Trouvez "Affich. Dossiers" dans le menu d'accueil avec le bouton  pour accéder à sa fonction. Vous pouvez vérifier les fichiers que vous avez enregistrés dans l'appareil, y compris la musique, les enregistrements et le texte.
- **Outils.** Trouvez "Outils" dans le menu d'accueil avec le bouton  pour accéder à sa fonction, y compris enregistrement, photos, livre électronique, vidéo, réveil, calendrier, chronomètre.

- **Enregistrement.** Appuyez sur le bouton  pour accéder à sa fonction. La liste connexe s'affiche: Démarrer l'enregistrement vocal, Bibliothèque d'enreg. , Débit binaire de l'enregistrement, Mode VOR, Lieu de stockage (Affichage uniquement lorsque la carte SD est insérée)
- **Livre électronique.** Sélectionnez Livre électronique, appuyez sur le bouton  pour l'ouvrir et commencez à en parcourir le contenu. Dans l'interface du Livre électronique, vous pouvez tourner la page en appuyant sur le bouton  / . Et vous pouvez également ouvrir/fermer la page automatique en appuyant sur le bouton . Appuyez sur le bouton  pour accéder au sous-menu, y compris: Ajouter un signet, Sélectionner un signet, Supprimer le livre électronique, Paramètres de lecture automatique, Sélectionner nombre page.
- **Vidéo.** Sélectionnez le fichier vidéo, appuyez sur le bouton  pour commencer la lecture de vidéo, appuyez sur  /  pour changer de vidéo, maintenez le bouton  /  pour avancer ou revenir en arrière. Appuyez sur le bouton  pour lire/mettre en pause la vidéo. Appuyez sur le bouton  pour ouvrir le sous-menu, y compris: Paramètres de lecture, effacer la vidéo, Mettre à jour la vidéothèque.

Définir

Trouvez "Définir" dans le menu d'accueil avec le bouton  pour accéder à sa fonction. Une liste connexe s'affichera, y compris: Langue, Date et heure, Réglages de l'affichage, Eteindre, limite de volume, Amplifier, Radio en tâche de fond, Informations, Formater périphérique, Réglages d'usine. Maintenez le bouton  pour confirmer quand vous avez terminé les réglages.

Aide et Dépannage

- **Impossible d'allumer le lecteur**
 - Vérifiez si le lecteur n' a pas d' alimentation, connectez le lecteur à un adaptateur et réessayez après la charge.
 - Certains modèles ont un trou reset qui peut renouveler en appuyant sur le trou reset. (Veuillez vous référer à l'introduction de "Boutons et Contrôles" dans le manuel pour voir si le modèle a le trou)
- **Impossible de charger la batterie**
 - Débranchez le lecteur, puis rebranchez-le.
 - Chargez la batterie à une température appropriée entre 5°C(41°F) et 35°C(95°F).
 - Si vous le chargez via le port USB2.0 de l'ordinateur, veuillez allumer l'ordinateur.
 - Changer le câble USB.
- **Impossible de télécharger des fichiers de l' ordinateur**
 - Vérifiez s'il est correctement connecté.
 - Veuillez vérifier si l'espace de stockage de la mémoire interne est plein.
 - Vérifiez si le câble USB est endommagé.
- **Impossible de reconnaître le lecteur lorsqu'il est connecté à l'ordinateur via un câble USB.**
 - Débranchez le lecteur, attendez quelques minutes, puis rebranchez-le.
 - Changer le câble USB.
 - Déconnectez le lecteur, redémarrez l'ordinateur, puis reconnectez le lecteur.
 - Connectez votre lecteur à un autre port USB de votre ordinateur.
 - Si vous n' utilisez pas le lecteur pendant une longue période, rechargez-le pendant environ 10 minutes, il devrait recommencer

à fonctionner normalement plus tard.

Spécifications techniques

Dimension		77mm*51mm*9mm (3.03*2.00*0.35pieds)
Poids		38g (1.34oz)
Écran		Écran 1.8 pouces TFT (176*220)
Mémoire		8GB (extensible à 128G)
Bluetooth		Non
Mode de lecture		Répéter 1/Répéter tout/Aléatoire/Répéter désactivé/Marche de visualisation/Dernière lecture/Répétition A-B/Vitesse variable
EQ		Rock, Funk, Hiphop, Jazz, Classique, Techno, Personnaliser
Langues		Anglais/Allemand/Russe/Français/Polon ais/Japonais/Chinois/Italien/Espagnol, etc.
Formats supportés	Mode Musique	MP3/WMA/OGG/APE/FLAC/WAV/AAC-L C/ACELP
	Enregistrem ent	MP3/WAV
Fréquences FM		Bande Fréquence Ordinaire: 87.0-108.0MHZ Bande Japonaise: 76.0-90.0MHZ
Batterie		220mAh Temps de charge: 2 heures
OS		Windows XP, Vista, 7 ou plus/MAC OS 10.3&10.5&10.6/Linux 10.10

Per scoprire come utilizzare K1 o se si verifica un problema, consultare il Manuale dell'utente.

Il colore di K1 venduto in altri paesi/aree potrebbe differire dal colore mostrato in questo manuale.

❖ **Prima dell'uso**

Grazie per aver acquistato il lettore audio digitale K1 prodotto da **AGPTEK**. Prima di utilizzare il lettore, leggere attentamente il manuale. Per qualsiasi domanda o idea su questo prodotto, inviare un'e-mail a **support@agptek.com**. Restiamo in attesa della vostra risposta!

Ti consigliamo vivamente di eseguire il backup dei dati in caso di incidente sul Digital Audio Player. Abbiamo paura di non poter sostenere responsabilità per la perdita di dati a causa di operazioni errate o danni all'hardware.

❖ **Nota**

- Si consiglia di pulire regolarmente il lettore con un panno morbido e privo di lanugine.
- Mettere sempre il giocatore fuori dalla portata dei bambini e non è consentito l'uso da solo da parte dei bambini.
- Non usare il lettore in un ambiente umido. Questo lettore potrebbe non funzionare correttamente o ridurre la durata a causa dell'umidità.

❖ **Carica il giocatore**

- Utilizzare solo caricabatterie 5V/500mA. Di solito, occorreranno circa 3 ore per caricare il lettore.
- Ricarica via computer: collegare il dispositivo a un computer funzionante tramite il cavo USB in dotazione. Solo porta USB 2.0. Di solito, occorreranno circa 2 ore per caricare il lettore.
- Nota: se la condizione di carica non rispetta lo standard, potrebbe

causare un malfunzionamento del dispositivo, che sarebbe considerato come danno causato dall'uomo.

❖ Pulsanti e controllo

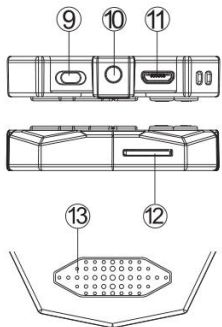
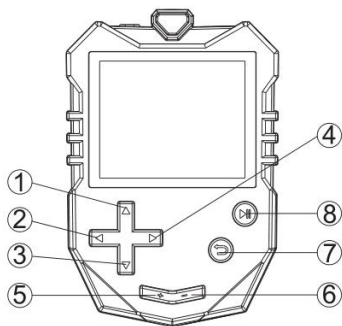



- | | | | |
|----|---|-----|--|
| 1. | Sposta su/Sottomenu | 7. | Ritorno |
| 2. | Precedente/Riavvolgimento rapido/Blocco pulsanti (tenere premuto) | 8. | Entrare/riprodurre/mettere in pausa/attivare/disattivare |
| 3. | Abbassati | 9. | Cursore di potenza |
| 4. | Successivo/Avanti veloce | 10. | Jack per cuffie da 3,5 mm |
| 5. | Volume + | 11. | Porta micro USB |
| 6. | Volume - | 12. | Slot per scheda |
| | | 13. | Altoparlante incorporato |





Guida veloce

- Operazione di base**
 - **Accensione/spegnimento.** Spostare il pulsante "Cursore di potenza" da destra a sinistra o premere a lungo il pulsante Enter per 3 secondi per accendere/spegnere il lettore (quando il pulsante "Cursore di potenza" è stato spostato a sinistra).
 - **Pulsante blocco/sblocco: sposta il pulsante ◀ per su/giù per bloccare/sbloccare i pulsanti (eccetto il pulsante di accensione)**
 - **Sfoggia l'oggetto.** Premere il tasto ◀/▶ o ▲/▼ per sfogliare e scegliere gli elementi
 - **Entrare/Conferma.** Premere il pulsante ▶▶ per inserire la voce o confermare l'opzione.
 - **Sottomenu.** Premere il pulsante ▲ per accedere al relativo sottomenu
 - **Ritorno.** Premere il pulsante ↶ per tornare indietro. Tenere premuto per tornare al menu principale.
- Ascolta la musica**
 - **Traccia successiva/precedente.** Quando è attiva l'interfaccia di riproduzione musicale, premere il pulsante ▶ per passare al file musicale successivo; premere il pulsante ◀ per saltare al file musicale precedente
 - **Avanzamento veloce/riavvolgimento.** Quando la musica riproduce l'interfaccia, tieni premuto il pulsante ▶ per avanzare rapidamente, tieni premuto il pulsante ◀ per riavvolgere.
 - **Riproduci/Pausa.** Quando l'interfaccia di riproduzione musicale o il display è spento, premere il pulsante ▶▶ per riprodurre/mettere in pausa.
 - **Regola il volume.** Premere a lungo il pulsante +/- per regolare il volume.
- Importare e trasferire musica**





- Collegare il computer tramite il cavo USB. Copia la musica e gli altri file che devi trasferire nel computer, quindi incolla il lettore o trascina e rilascia i file musicali o le cartelle direttamente quando sei collegato al computer.
 - **Nota:** non scollegare il lettore durante la procedura di trasferimento. Se lo fai, il file che stai trasferendo sarà danneggiato.
4. **Inserisci/rimuovi scheda Micro SD**
- Inserire la scheda Micro SD nel relativo slot e spingere verso l'interno, il deck bloccherà automaticamente la scheda Micro SD. Quando rimuovi la scheda Micro SD, premi verso l'interno e poi rilascia, la scheda si aprirà automaticamente.
 - **Nota:** inserire la scheda di memoria mentre il lettore è spento, oppure potrebbe non essere in grado di leggere i dati.

Musica

Trova "**Musica**" nel menu principale e premi il pulsante  per accedere alla sua funzione. L'elenco correlato mostrerà, tra cui: Tutte le canzoni, Ultima riproduzione, Artisti, Album, Generi, Elenco di riproduzione, Aggiorna Elenco di riproduzione. Mentre è sull'interfaccia di riproduzione musicale, premi il pulsante  accedere al sottomenu. L'elenco correlato mostrerà:

- **Modalità di riproduzione.** Scegli la modalità di riproduzione:  Shuffle,  Ripeti tutto,  Ripeti uno,  Ripeti off,  Visualizza riproduzione
- **Nota:** "Visualizza riproduzione", il lettore riproduce solo i primi 10 secondi di una traccia e quindi salta se si seleziona l'opzione.
- **Impostazioni audio.** Impostare l'equalizzatore e la riproduzione a velocità variabile (impostare la velocità di riproduzione della musica.).
- **Lettera on/off.** Selezionare per attivare o disattivare il testo, che è

disattivato per impostazione predefinita.

- **Impostazioni di rileggere**. Entra nella modalità di ripetizione A-B.
- **Modalità di rileggere**. Imposta il periodo di ripetizione A-B. Selezionare la modalità di ripetizione e premere il tasto  per accedere alla sua funzione. Premere il pulsante  per confermare l'ora di inizio A quando A lampeggia. Quindi premere il pulsante  per impostare l'ora di fine B quando B sta lampeggiando. Il passaggio dal tempo A al punto B verrà ripetuto automaticamente. L'icona per l'indicazione A-B apparirà sullo schermo. Premere nuovamente il pulsante  per tornare alla riproduzione normale.
- **Volte di rileggere**. Imposta i tempi di riproduzione da 1 a 10.
- **Intervallo di rileggere**. Imposta l'intervallo di riproduzione da 1 a 10 (secondi)
- **Aggiungi alla elenco di riproduzione/Rimuovi dalla elenco di riproduzione**. Scegli di aggiungere o rimuovere le 3 Elenco di riproduzione.
- **Segnalibri musicali**. Scegli di aggiungere, eliminare o andare al segnalibro.
- **Elimina**. Scegli di eliminare il brano che sta riproducendo ora.

Radio FM







Trova "Radio FM" nel menu Home con il pulsante  per accedere alla sua funzione.

Mentre è attiva l'interfaccia di riproduzione radio, premere il pulsante  per accedere al relativo sottomenu che comprende: Sintonizzazione automatica, Preselezioni, Favoriti, Cancella preimpostazione, Tuner Regione, Inizia registrazione FM e Registrazione FM.



- **Sintonizzazione automatica/Favoriti/Cancella preimpostazione**
- **Tona auto**. Cerca automaticamente le stazioni.
- **Favoriti**. Salva la stazione che stai ascoltando "Favoriti".









- **Cancella preimpostazione.** Scegli "Cancella preimpostazione" per accedere all'elenco delle stazioni. Scegliere la stazione che si desidera cancellare, quindi fare clic su  e scegliere "Sì" per cancellare la stazione preselezionata
- Nota:** se si utilizza la sintonizzazione automatica, tutte le stazioni salvate manualmente in "Predefiniti" verranno eliminate.
- **Inizia la registrazione FM.** Scegliere "Avvia registrazione FM", premere il tasto  per mettere in pausa/continuare, premere il pulsante  e selezionare "Sì" per salvare il file di registrazione.
 - **Tuner Regione.** Il lettore è impostato di default sulla banda comune, se sei in Giappone, devi passare alla Japan Band.
 - **Registrazione FM.** Guarda i file di registrazione radio. Le registrazioni radio verranno salvate anche in "Registrazione">"Libreria delle registrazioni"

Gioco



Trova "Gioco" nel menu Home, premi il pulsante  per accedere alla sua funzione. L'elenco correlato mostrerà, tra cui: Mattoni, Sminamento, Serpento. Premi il tasto //// per controllare il gioco e premere  per uscire dal gioco.

Vista cartella e Strumenti

- **Cartella.** Trova "Cartella" nel menu Home con il pulsante  per accedere alla sua funzione. Qui puoi controllare i file che hai salvato nel dispositivo tra cui musica, registrazioni, testo.
- **Strumenti.** Trova "Strumenti" nel menu Home con il pulsante  per accedere alla sua funzione. Registrazioni, Immagini, E-Book, Video, Sveglia, Calendario e Cronometro.
- **Registrazioni.** Premere il tasto  per accedere alla sua funzione. Verrà visualizzato l'elenco correlato, tra cui: Inizia registrazione vocale, Libreria registrazioni, Imposta bitrate REC, Modo VOR,

- Memoria (Visualizza solo quando è inserita una scheda SD).
- **E-Book.** Selezionare E-book, premere il pulsante  per aprirlo e iniziare a sfogliare il contenuto di esso. Nell'interfaccia di E-book, puoi girare pagina premendo il tasto . e inoltre è possibile aprire/chiudere la rotazione automatica delle pagine premendo il pulsante . Premere il pulsante  per accedere al sottomenu, tra cui: Aggiungi segnalibro, Seleziona segnalibro, Elimina ebook, Impostazioni automatiche di riproduzione, Seleziona pagina.
- **Video.** Selezionare il file video, premere il tasto  per avviare la riproduzione del video, premere  per cambiare il video, premere e tenere premuto  per avanzare o riavvolgere. Premere il tasto  per riprodurre/mettere in pausa il video. Premere il pulsante  per aprire il sottomenu, tra cui: Impostazioni Paly, Elimina video, Aggiorna videoteca.

Impostazioni

Trova "**Impostazioni**" nel menu Home con il pulsante  per accedere alla sua funzione. Verrà visualizzato un elenco correlato, tra cui: Lingua, Data e ora, Impostazioni display, Spegni, Limite volume, Altoparlante, Radio in sottofondo, Informazioni, Formato dispositivo, Impostazioni di fabbrica. Puoi premere il tasto  per confermare quando hai finito le impostazioni.

Aiuto e risoluzione dei problemi

- Si prega di verificare se il lettore è scarica, collegare il lettore ad un adattatore e riprovare dopo la ricarica.
- Alcuni modelli hanno un foro di reset che può essere resettato premendo il foro di reset. (Si prega di fare riferimento all'introduzione di "Pulsanti e controlli" nel manuale per vedere se questo modello ha un foro di reset)
- **Impossibile caricare la batteria**

- Scollega il lettore, quindi ricollegalo.
- Caricare la batteria a una temperatura adeguata compresa tra 5 °C (41 °F) e 35 °C (95 °F).
- Se si carica tramite la porta USB 2.0 del computer, accendere il computer.
- Cambia il cavo USB.
- **Impossibile scaricare file dal computer**
 - Si prega di confermare se è collegato correttamente.
 - Si prega di verificare se lo spazio di memoria della memoria interna è pieno.
 - Si prega di verificare se il cavo USB è danneggiato.
- **Impossibile riconoscere il lettore quando è collegato al computer tramite cavo USB.**
 - Scollegare il lettore, attendere alcuni minuti, quindi ricollegarlo.
 - Cambia il cavo USB.
 - Scollegare il lettore, riavviare il computer e quindi ricollegare il lettore.
 - Collega il tuo lettore a un'altra porta USB sul tuo computer.
 - Se il lettore non è stato utilizzato per un lungo periodo di tempo, caricare il lettore per circa 10 minuti, dopodiché dovrebbe riprendere a funzionare normalmente.

Specifica tecnica

Dimensione		77mm*51mm*9mm (3.03*2.00*0.35 pollice)
Peso		38g (1.34oz)
Schermo		1.8 pollice TFT schermo(176*220)
Memoria		8GB (espandibile a 128G)
Bluetooth		No
Modalità di gioco		Ripeti uno/Ripeti tutto/Shuffle/Ripeti off/Visualizza riproduzione/Ultima riproduzione/Ripetizione A-B/Riproduzione a velocità variabile
EQ		Rock, Funk, Hiphop, Jazz, Classico, Techno, Personalizza
Lingua		Inglese/tedesco/russo/francese/polacco/ Giapponese/Cinese/Italiano/spagnolo ecc.
Formati supportati	Modalità musica	MP3/WMA/OGG/APE/FLAC/WAV/AAC-L C/ACELP
	Registrazione	MP3/WAV
Frequenza FM		Banda di frequenza comune: 87.0-108.0MHZ Banda giapponese: 76.0-90.0MHZ
Batteria		220mAh Tempo di ricarica: 2 ore
OS		Windows XP, Vista, 7 o superiore/MAC OS 10.3&10.5&10.6/Linux 10.10

Si desea saber cómo usar K1 o tiene cualquiera problema, por favor consulta la guía rápida. El color que se muestra en este manual es posible que hay diferencia de los colores de K1 que vendidos en otros países/regiones.

❖ **Antes de Usar**

Gracias por comprar K1 Reproductor de Audio Digital producido por **AGPTEK**. Por favor lea este manual detenidamente antes de usar el reproductor. Si tiene algunas preguntas o comentarios sobre este producto, por favor envía el correo electrónico a **support@agptek.com**. Esperamos con interés escuchar de usted!

Le recomendamos encarecidamente que haga una copia de sus datos para evitar la pérdida de datos cuando el reproductor ocurre accidentalmente. Nos preocupamos la pérdida de datos debido a errores operacionales o daños del equipo.

❖ **Nota**

- Se recomienda limpiar el reproductor regularmente con un paño suave.
- Siempre se coloca el reproductor fuera del alcance de los niños y los niños no pueden usarlo solo.
- No usa el reproductor en un ambiente húmedo. Es posible que este reproductor no funcione correctamente o acorta su vida útil debido a la humedad.

❖ **Carga al Reproductor**

- Por favor usa el cargador 5V/500mA solo. Genelaramente, solo necesita cerca de 2 horas para cargar el reproductor
- Cargar por computadora, Conectar al computadora que esté encendido, Solo cargar por el puerto USB 2.0. Genelaramente, solo necesita cerca de 2 horas para cargar el reproductor

- **Nota:** Si la condición de carga no cumple con la norma, puede causar dañada del reproductor, que se consideraría como daño causado por el hombre.

❖ Botones y Controles

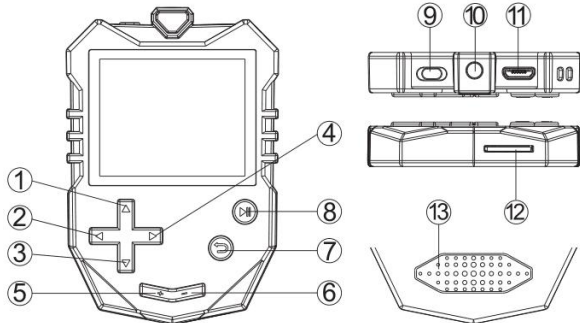

1. Arriba/Submenú
2. Anterior/Retroceso rápido/bloqueo de pantalla (mantenga presionado)
3. Abajo
4. Siguiente/Avance rápido
5. Volumen +
6. Volumen -
7. Volver
8. Reproducción/Pausa/Encendido/Apagado
9. Control deslizante de encender/apagar
10. 3.5mm Enchufe de auriculares
11. Puerto de micro USB
12. Ranura para tarjetas
13. Altavoz incorporado

Guía Rápida

1. Operación Básico



- **Encendido/Apagado.** Mueva el botón "Control deslizante de encender/apagar" de derecha a izquierda o mantenga presionado el botón Entrar durante 3 segundos para encender/apagar el reproductor (cuando el botón del "Control deslizante de encender/apagar" se haya movido hacia la izquierda).
- **Bloqueo/desbloqueo de botones:** abra cualquier lista de menú o archivo y mantenga presiona ◀ para bloquear/desbloquear los botones.
- **Navegar elemento.** Pulse el botón ◀/▶ o △/▽ para navegar y elegir elementos.
- **Entrar/Confirmar.** Presiona el botón ▶▶ para ingresar el elemento o confirmar su opción.
- **Submenú.** Presiona el botón △ para acceder al submenú relativo
- **Volver.** Pulse el botón ↶ para volver. Mantenga presiona para volver al menú principal.





2. Reproducir la música

- **Pista siguiente/anterior.** Cuando está en la interfaz de reproducción de música o la pantalla está apagada, presiona el botón ▶ para cambiar al siguiente canción; presiona el ◀ botón para saltar al anterior canción
- **Avance/retroceso rápido.** Cuando está en la interfaz de reproducción de música o la pantalla está apagada, mantenga presionado el botón ▶ para avanzar rápidamente; mantenga presionado el botón ◀ para retroceder rápidamente.
- **Reproducir/pausar.** Cuando está en la interfaz de reproducción de música o la pantalla está apagada, presione el botón ▶▶ para reproducir/pausar.





- **Ajustes del volumen.** Mantenga presionado el botón +/- para ajustar el volumen.
3. **Importar y transferir música**
- Conecta la computadora a través del cable USB. Copia la música y otros archivos que necesitan transferir en la computadora, y luego péguelos en el reproductor, o simplemente arrastre y suelte los archivos de música o las carpetas directamente cuando los conecta a la computadora.
 - **Nota:** No desconecta su reproductor durante el proceso de transferencia. Si lo hace, el archivo que se transfiere se dañará.
4. **Insertar/Quitar tarjeta Micro SD**
- Inserta la tarjeta Micro SD en el ranura y empuje hacia adentro, la plataforma bloqueará automáticamente la tarjeta Micro SD. Cuando retire la tarjeta Micro SD, presiona hacia adentro y luego suéltela, la tarjeta aparecerá automáticamente.
 - **Nota:** Inserta la tarjeta de memoria mientras el reproductor está apagado o es posible que no pueda leer los datos.

Música

Encuentra "Música" en el menú principal y presiona el botón  para acceder a su función. Aparecerá la lista relacionada, que incluye: Todas las canciones, Reproduciendo (Última reproducción), Artistas, Álbumes, Géneros, Listas de favoritos, Actualizar listas de reproducción. Mientras está en la interfaz de reproducción de música, presiona el botón  para acceder al submenú. La lista relacionada mostrará:

- **Modo de reproducción.** Elija el modo de reproducción:  Aleatorio,  Repetir todo,  Repetir una,  Repetición desactivada  Hojear
- **Nota:** "Hojear", si selecciona la opción, solo reproducirá los primeros 10 segundos de cada pista y luego saltará otra canción.
- **Ajustes de sonido.** Ajustar el ecualizador y la velocidad variable

(Ajustar la velocidad de reproducción de música).

- **Letras on/off.** Elija activar o desactivar las letras, desactivar de forma predeterminada.
- **Releer ajustes.** Modo de repetición A-B
 - Modo de reproducción. Establecer el período de repetición A-B. Selecciona el modo de repetición y presiona el botón  para acceder a su función. Presione el botón  para confirmar el tiempo de inicio A cuando A parpadea. Luego presione el botón  para configurar el tiempo de finalización B cuando B está parpadeando. El paso del tiempo A al B se repetirá automáticamente. El icono para la indicación A-B aparecerá en la pantalla. Presione el botón  nuevamente para volver a la reproducción normal.
 - Veces de repetición. Establezca los tiempos de reproducción de 1 a 10.
 - Intervalos de repetición. Establezca el intervalo de reproducción de 1 a 10 (segundos)
- **Añadir a la lista de reproducción/Quitar de la lista de reproducción.** Elegir para añadir o quitar de las 3 listas de reproducción.
- **Marcadores.** Elige agregar, eliminar o ir a marcador.
- **Borrar.** Elige eliminar la canción que se está reproduciendo ahora.

FM Radio



Encuentra "FM Radio" en el menú principal con el botón  para acceder a esta función.

Cuando está en la interfaz de reproducción de radio, presiona el botón  para acceder a submenú, que incluye: Sintonización automática, Presintonías, Guardar presintonía, Eliminar presintonía, Región de Sintonizador, Iniciar grabación radio FM y Grabación de FM.







- **Sintonización automática/Guardar/Borrar presintonías**

- **Sintonización automática.** Busca emisoras automáticamente
- **Guardar al presintonía.** Guarda la estación que está escuchando al "Presintonías".
- **Eliminar presintonías.** Después de entrar en presintonías, verá la lista de emisoras guardadas donde puede seleccionar las emisoras que desea eliminar.



Nota: Si usa Sintonización automática, se eliminará toda la estación que guardó en "presintonías" manualmente.













- **Iniciar la grabación de la radio FM.** Elija "Iniciar grabación de radio FM", presione el botón  para pausar/continuar, presione el botón  y seleccione "Sí" para guardar el archivo de grabación.
- **Región de de Sintonizador.** El reproductor está predeterminado para la banda común, si estás en Japón, debes cambiar a la banda de Japón.
- **Grabación de FM.** Navegar los archivos de grabación de radio. Las grabaciones de radio se guardarán en "Grabaciones"> "Biblioteca de grabaciones"

Juegos



Encuentra "Juegos" en el menú principal, presiona el botón  para acceder a su función. La lista relacionada se mostrará, incluyendo: Ladrillos, Desminado, Serpiente. Presiona el botón  /  /  /  /  para controlar el juego, y presiona  para salir del juego.

Vista Carpeta & Herramientas

- **Vista Carpeta.** Encuentra "Vista carpeta" en el menú principal con el botón  para acceder a esta función. Aquí puede verificar los archivos que ha guardado en el dispositivo, incluida la música, las grabaciones y los textos.
- **Herramientas.** Encuentra "Herramientas" en el menú principal con el botón  para acceder a su función. Incluye grabación, Imagen,

- E-libros, video, alarma, calendario y cronómetro.
- **Grabaciones.** Presiona el botón  para acceder a su función. La lista relacionada mostrará, incluyendo: Iniciar grabación de voz, Biblioteca de grabaciones, Establecer REC Bitrate, Modo VOR (Solo se muestra cuando se inserta una tarjeta SD).
- **E-Libro.** Selecciona E-libro, presiona el botón  para abrirlo y comenzar a explorar su contenido. En la interfaz de E-libro, puede pasar la página presionando el botón  / . y también puede abrir/cerrar el cambio de página automático presionando el botón . Presiona el botón  para acceder al submenú, que incluye: Añadir a marcador, Seleccionar marcador, Borrar arcador, Borrar E-libro, Reproducir automático, Seleccionar página.
- **Video.** Selecciona el archivo de video, presiona el botón  para comenzar a reproducir el video, presiona  /  para cambiar el video, mantenga presionado  /  para avanzar o retroceder. Presiona el botón  para reproducir/pausar el video. Presione el botón  para abrir el submenú, que incluye: Repetir, Borrar video, Actualizar lista de videos.

Ajustes

Encuentra "**Ajustes**" en el menú principal con el botón  para acceder a esta función. Aparecerá una lista relacionada, que incluye: Idioma, Fecha y hora, Ajustes de pantalla, Ajustes de apagado, Radio en fondo, Límite de volumen, Amplificador, Información, Formatear el dispositivo, Ajustea de fábrica. Siempre presiona el botón  para confirmar cuándo ha realizado la ajuste.

Ayuda y Solución de problema

- **No puede encendar el reproductor**
- Verifique si el reproductor se está quedando sin batería, conecte el reproductor a un adaptador y vuelve a intentarlo después de

- cargarlo.
- Algunos modelos tienen un orificio de reinicio que se puede reiniciar presionando el orificio de reinicio. (Consulte la introducción de "Botones y controles" en el manual para ver si este modelo tiene un orificio de reinicio)
- **No se puede cargar la batería**
 - Desconecta el reproductor, y luego vuelve a conectarlo.
 - Cargue la batería a una temperatura adecuada dentro del rango de 5 °C (41 °F) a 35 °C (95 °F).
 - Si lo carga a través del puerto USB2.0 de la computadora, encienda la computadora.
 - Cambie el cable USB.
- **No puedo descargar archivos de la computadora**
 - Confirma si está conectado correctamente.
 - Verifique si el espacio de la memoria interna está lleno.
 - Verifique si el cable USB está dañado.
- **No reconoce el reproductor cuando está conectado a la computadora a través del cable USB.**
 - Desconecte el reproductor, espere unos minutos y vuelva a conectarlo.
 - Cambie el cable USB.
 - Desconecte el reproductor, reinicie la computadora y luego vuelva a conectar el reproductor.
 - Conecte su reproductor a otro puerto USB en su computadora.
 - Si el reproductor no se ha utilizado durante un período prolongado de tiempo, cargue el reproductor durante aproximadamente 10 minutos para comenzar a funcionar normalmente de nuevo.
 - Si el reproductor no se ha utilizado durante un período prolongado de tiempo, cargue el reproductor durante aproximadamente 10 minutos para comenzar a funcionar

normalmente de nuevo.

Especificaciones

Tamaño	77mm*51mm*9mm (3.03*2.00*0.35 pulgadas)	
Peso	38g (1.34oz)	
Pantalla	1.8pulgadas TFT pantalla (176*220)	
Memoria	8GB (expandibles a 128G)	
Bluetooth	No	
Modo de reproducir	Repetir uno/Repetir todo/Aleatorio/Repetición desactivo/Hojear/Ultima reproducción/Repetición A-B/Velocidad variable de reproducción	
EQ	Rock, Funk, Hiphop, Jazz, Classical, Techno, Personalizar	
Idioma	Inglés/Alemán/Ruso/Francés/Polaco/Japón/Coreano/Chino/Italiano/Español etc.	
Formatos admitidos	Música modo	MP3/WMA/OGG/APE/FLAC/WAV/AAC-LC/ACELP
	Grabación	MP3/WAV
FM frecuencia	Banda de frecuencia común: 87.0-108.0MHZ Banda japonesa: 76.0-90.0MHZ	
Batería	220mAh Tiempo de carga : 2 Horas	
OS	Windows XP, Vista, 7 o superior /MAC OS 10.3&10.5&10.6/Linux 10.10	

K1 の使用方法や問題がある場合は、取り扱い説明書をご参照ください。
他の国/地域で販売されている K1 の色は、このマニュアルに記載されている色と異なる場合があります。ご了承ください。

❖ ご使用前

AGPTEK 製の K1 デジタルオーディオプレーヤーをお買い上げいただき、ありがとうございます。
ご使用前の前に、このマニュアルをよくお読みください。この製品に関するご質問やご意見は support@agptek.com まで電子メールでお寄せください。あなた！

デジタルオーディオプレーヤーで事故が起きた場合に備えて、データをバックアップすることを強くお勧めします。誤操作やハードウェアの損傷によるデータ損失の責任を負うことはできません。

❖ ご注意：

- 柔らかい糸くずの出ない布で定期的に清掃することをお勧めします。
- 常に子供の手の届かない場所に置いてください。子供が一人で使うことはできません。
- 湿気の多い環境ではプレーヤーを使用しないでください。湿気のために正常に動作しない、または寿命が短くなることがあります。

❖ 充電について

このプレーヤーは快速充電をサポートしていません。

- 5V 500mA 充電器による充電
- コンピュータで充電する（コンピュータの USB 2.0 ポートのみで充電します。充電には USB 3.0 ポートを使用しないでください）
- 充電時間：2 時間

❖ 各部名前

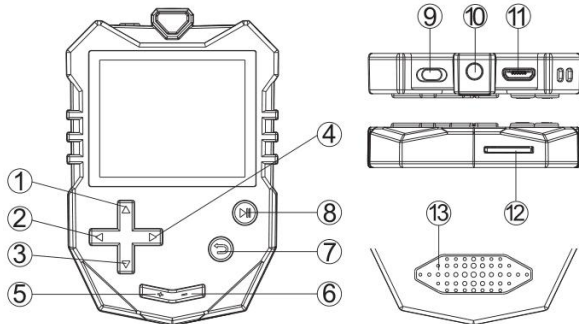

1. 上へ移動/サブメニュー
2. 前へ/巻き戻り/ボタンロック
(ホールド)
3. 下へ移動
4. 次へ/早送り
5. ボリューム +
6. ボリューム -
7. 戻る

8. 確認/再生/一時停止/
電源オン/電源オフ
9. 電源スイッチ
10. 3.5mm イヤホンジャック
11. マイクロ USB ジャック
12. カードスロット
13. 内蔵スピーカー

ガイド

1. 基本の使用法

- 電源オン/オフ. 電源ボタンを3秒間長押しすると、プレーヤーの電源がオン/オフされます。または「電源スイッチ」を動かして電源オン/オフにします。
- ボタンのロック/アンロック。メニューリストまたはファイルリストを開き、◀ ボタンを長押しするとボタンロック/ロック解除できます。
- メニューの選択：◀/▶ ボタンまたは △/▽ ボタンを押すより、各メニューを選択します。
- 入力/確認：▶▶ ボタンを押してメニューを入力し、選択を確定します。
- サブメニュー：▶▶ ボタンを押すと、対応のサブメニューに入ります。
- 戻る：戻るには ◀ ボタンを押してください。

2. 音楽の再生

- 次/前の曲：音楽再生中、または画面表示がオフのときは、▶ ボタンを押して次の音楽ファイルに切り替えます。◀ ボタンを押して前の音楽ファイルにスキップします。
- 早送り/早戻し：音楽再生中、または画面表示がオフの場合、▶ ボタンを押したままにすると早送りできます。◀ ボタンを押し続けると、巻き戻しできます。
- 再生/一時停止：音楽再生中、または画面表示がオフのときは、▶▶ ボタンを押して再生/一時停止します。
- 音量を調整する。+/- ボタンを長く押しして音量を調整します。

3. 音楽転送



- USB ケーブルでパソコンと接続します。コピー&貼り付けの方法で本器へ音楽ファイルを直接転送可能です。
- **ご注意:** ファイルを破損しないように、転送中に本器を取り外さないでください。









4. Micro SD カードの取り付け/取り外し

- Micro SD カードをスロットに押し込むと、デッキは Micro SD カードを自動的にロックします。Micro SD カードを取り外すときは、押し込んでから手を離すと、カードが自動的にポップアップします。

- **注意：**データを読み込めない事を避ける為に、本器の電源オフの間にメモリーカードを挿入してください。

音楽

ホームメニューで「音楽」を見つけて、 ボタンを押してその機能に入ります。すべての曲、再生中、アーティスト、アルバム、ジャンル、プレイリスト、プレイリストを更新します等の選択肢があります。音楽再生中の画面で  ボタンをクリックし、サブメニューに入ります。下記のメニューがあります。

- **リピート（再生モード）：** シャンフル、 全てリピート、 1 曲リピート、 リピートオフ、 閲覧再生
ご注意：若し「閲覧再生」を選択したら、本機は曲の最初 10 秒間を再生してから次の曲に入ります。ご注意ください。
- **サウンド設定：**イコライザーと可変速再生を設定する（音楽の再生速度を設定します）
- **歌詞オン/オフ：**歌詞のオン/オフを選択します。デフォルトはオフです。
- **リピート設定：**A-B リピートモード：“リピートモード”を選択し、 ボタンでこの機能に入ります。 ボタンを押して開始時間 A を確定します、（A が点滅している）。 ボタンをもう一度押して終了時間 B を確定します。（B が点滅している）時間 A から時間 B は自動的に繰り返されます。A-B 表示のアイコンが画面に表示されます。 ボタンを押すより通常モードに戻ります。
- **再読回数の設定：**再読回数を 1 から 10 に設定できます。
- **再読間隔：**再読間隔を 1 から 10（秒）に設定できます。
- **プレイリストに追加/プレイリストから削除を選択し、3 つのプレイリストを追加または削除できます。**
- **ブックマーク：**追加、削除、またはブックマークへの移動を選択します。
- **削除：**現在再生中の曲を削除することを選択できます。

FM ラジオ

ホームメニューで「FM ラジオ」を見つけて、 ボタンを押してその機能に入ります。

ラジオ再生画面で、△ ボタンを押すより、サブメニューに入ります。FM ラジオ録音を開始、プリセット(番組リスト)、プリセットに保存、プリセットをクリア、自動チューニング、周波数範囲と FM 録音等の選択肢があります。

- **自動チューニング/プリセットに保存/プリセットをクリア**
 - 「自動チューニング」：放送局を自動的に検索します。検索された放送局は「プリセット」で保存できます。
 - 「プリセットに保存」：聞いている放送局を「プリセット」に保存します。
 - 「プリセットをクリア」：「プリセットをクリア」をクリックして、プリセットリストに入り、クリアする放送局を選択してから、▶ ボタンを押すより「はい」を選択し、プリセット放送局をクリアします。
- **FM ラジオ録音を開始**。「FM ラジオ録音を開始」を選択し、▶ ボタンをクリックするより、一時停止/続行を選択します、⏮ ボタンを押すと「はい」を選択して録音ファイルを保存します。
- **周波数範囲**。プレーヤーは普通の周波段にデフォルト設定されています。日本周波数範囲に変更する必要があります。
- **FM 録音**。ラジオ録音ファイルを検索できます。ラジオ録音ファイルは録音>録音ライブラリに保存することもできます。

ゲーム

ホームメニューで「ゲーム」を見つけて、▶ ボタンを押してその機能に入ります。Bricks, Minesweeping, Snake 等の選択肢があります。◀/▶/△/▽/▶▶ ボタンを押してゲームをコントロールし、⏮ ボタンを押すとゲームが終了します。

フォルダーとツール

- **フォルダー**。ホームメニューで「フォルダ」を見つけて、▶ ボタンを押して、その機能に入ります。デバイスに保存したファイルを確認できます。
- **ツール**。ホームメニューで「ツール」を見つけて、▶ ボタンを押してその機能に入ります。電子ブック、ビデオ、アラーム、カレンダー、ストップウォッチなどがあります。
- **録音**。▶ ボタンを押して機能にアクセスします。音声録音を開始、録画ライブラリ、録音ビット、曲毎再生 VOR モード、保存場所 (SD カードが挿入されている

場合のみ表示)

- **電子ブック**. 電子ブックを選択し、**▶▶** ボタンを押して開き、内容を閲覧します。電子ブックのインターフェースでは、**△/▽** ボタンを押してページをめくることができます。また、**▶▶** ボタンを押して自動ページめくりを開閉することもできます。**▷** ボタンを押してサブメニューに入ります、ブックマークを追加、ブックマークを選択、電子ブックを削除、自動再生を設定します、ページを選択などが含まれます。
- **動画**. ビデオファイルを選択し、**▶▶** ボタンを押してビデオの再生を開始し、**◀/▶** を押してビデオを切り替え、**◀/▶** を長押しして早送りまたは巻き戻しします。ビデオを再生/一時停止するには、**▶▶** ボタンを押します。**△** ボタンを押すと、次のようなサブメニューが表示されます。リピート、動画を削除、再生リストを作ります。

設定

ホームメニューで「**設定**」を見つけて、**▶▶** ボタンを押して、その機能に入ります。言語、日時、表示設定、電源オフ設定、音量制限、内蔵スピーカー、バックグラウンドラジオ、情報、デバイスをフォーマット、工場出荷時設定などの選択肢があります。設定の時は、**▶▶** ボタンで選択を確認します。

故障排除

- **電源が入りません**
 - 電量は充足状態かどうかをご確認ください。本器をアダプタに接続し、充電後にもう一度お試しください。
 - 一部の製品にはリセット穴があり、リセット穴を押してリセットすることができます。(このモデルにリセット穴があるかどうかは、取り扱い説明書の「各部名前」の紹介を参照してください)
- **充電できません**
 - ケーブルを取り外して、再度接続してください。または他のケーブルに変更してください。
 - 5°C～35°Cの温度範囲でバッテリーを充電してください。
 - コンピュータのUSB2.0ポートから充電する場合は、コンピュータの電源を入れてくだ

さい。

● **パソコンからファイルをダウンロードできません**

- 正しく接続されているかどうか確認してください。
- 内蔵容量がいっぱいかどうか確認してください。
- USB ケーブルが破損していないか確認してください。

● **パソコンに認識されません**

- 本機を取り外して、数分間待ってから、再度接続してください。
- 本機を取り外し、パソコンを再起動して、本機を再接続します。
- 本機を他の USB ケーブルでパソコンと接続します。
- 長時間使用していない場合は、約 10 分間充電してください。その後、正常に動作する可能性があります。

仕様

サイズ	77mm*51mm*9mm		
重さ	38g		
スクリーン	1.8inch TFT スクリーン		
内部メモリ	8GB(128G 拡張可)		
音楽	すべての曲/再生中/アーティスト/アルバム/ジャンル/プレイリスト/再生リストを更新します		
サブメニュー	ホームメニューに戻る		
	再生モード	リピート	シャッフル/すべてリピート/1 曲リピート/リピートオフ・オン/閲覧再生
	サウンド設定	イコライザ -	オフ/ロック/ファンク/ヒップホップ、ジャズ/クラシック/テクノ/カスタマイズ
		シフト配信	
リピート設定	シフト配信/リピートモード/再読回数/再生間隔		
サポートされているフォーマット	音楽	MP3/WMA/OGG/APE/FLAC/WAV/AAC-LC/ACELP	
	録音	MP3/WAV	
電池	220mAh リチウムイオンポリマー電池		
OS	Windows XP, Vista, 7 or higher/MAC OS 10.5 & 10.6/Linux 10.10		



AGPTEK Official



AGPTEK Forum

Follow us at:



@agptek.fans



@AGPTEK_fans



agptek.fans

Visit www.agptek.com to know more about us.



Contact us: support@agptek.com