

AGPTEK



User Manual

K2 music player

- EN.....01/08
- IT.....28/36

- DE.....09/18
- ES.....37/45

- FR.....19/27
- JP.....46/53

Designed by AGPTEK

Manufacturer: Shenzhen Weihang Shidai Electronics Co., Ltd.

Address: 3rd Floor, Building 4, Baoshu Technology Park, Xixiang Bao'an Dist, Shenzhen, PRC.



AGPTEK Official



AGPTEK Forum

Follow us at:

 @agptek.fans

 @AGPTEK_fans

 agptek.fans

 Visit agptek.com to know more about us.

Contact us: support@agptek.com

Charge the Player

1. Use 5V/500mA Charger

Plug one end of the micro USB cable into the USB port of a charger, the other end to the port on your device. After fully charged, disconnect the cable from your device by pulling it straight outward.

2. Charge by Computer

Connect the device to a running computer via included USB cable.

Note: To prevent battery deterioration, you are supposed to charge the battery at least once every half a year or every year.

Buttons and Controls

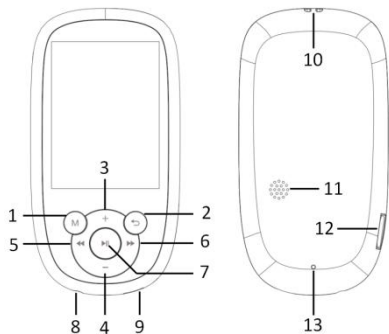

1. Menu
2. Back
3. Move up/Vol +
4. Move down/Vol -
5. Move left/Previous/Fast rewind
6. Move right/Next/Fast forward
7. Enter/Play/Pause
8. Headphone jack
9. Micro USB port
10. Lanyard hole
11. Speaker
12. TF card slot
13. MIC/Reset

Quick Guide

1. Power On/Off

Long press the power button for 3 seconds to turn on/off the player.

Short press any button to turn on the screen display.

2. Home Menu.

The Home menu is the starting point of each application. There are 8 main functions on the home menu: Music/Sleep/Tools/Video/FM radio/Pictures/Settings/Folder. (Tools includes Bluetooth/Recordings/Calendar/Stopwatch/Alarm/Ebook).

3. Basic Operation.

(1) Tap the button ◀▶ to choose its different functions on main interface, and tap the middle button ▶|| to enter it; tap ↶ to go back; hold to go back to the main interface directly.

Note: When is on main menu and there is music/radio playing/paused in the background, tap ↶ to go back to music/radio playing interface.

(2) Short press the button **M** to access the relative submenu; Long press it to lock or unlock buttons.

(3) Short press the button ↶ to return the previous page; Long press it to return the home menu.

(4) Pressing +/- when in these following interface is to adjust the volume. Home menu and Interface of playing music/video or viewing picture. Except these, pressing the button +/- in other interfaces is to move up/down.

4. Import and Transfer Music

Connect the computer via the USB cable. Copy the music and other files you need to transfer in the computer, and then paste in the player, or just drag and drop the music files or folders directly when connected to computer.

Note: Do not disconnect your player during the transferring process. If you do, the file being transferred will be damaged.

5. Reset

When the player is crashing, press the power button for 10 seconds or put a pin into the reset hole to reset the player.

Music



Find "Music" on Home menu and press the button ▶|| to access to its function.

The related list will show, including. All Songs, Last played, Artists, Albums, Genres, Playlists, Update playlists, Local folder and Card folder (Only available when TF card inserted). Choose from the menu, and tap the button ▶|| to play the music.

- "Last played". Take you back to the song or audio file you are playing now or played last time.

- "Update Playlists". Update music file.

● **Operations on music playing interface**

- While it's on music playing interface, hold the button  to fast forward, tap to switch to next song; hold the button  to fast rewind, tap  to switch to the previous song.

- Tap button  to play/pause.

● **Submenu**

While it's on music playing interface, tap button **M** to access to the submenu. The related list will show.



- "Home". Go back to main interface.

- Play mode. Choose play mode. Shuffle, Repeat all, Repeat 1, Play all, Folder repeat, Play music from.

Note: "Folder repeat". Play the songs in the current folder in loop (Only available when playing music through folders). "Play music from". Choose to play songs from all songs/artist/album.

- Sound settings. Set Equalizer, Volume limit and the speed of playing music.

- "Repeat settings". A-B repeat settings:

(1) A-B Repeat. Tap button  to confirm the starting time A when A is flashing. Then tap the  button to set the ending time B when B is flashing. The passage from time A to B will be repeated automatically. The icon for A-B indication will appear on the screen. Tap button  again to back to normal playback.

(2) Replay times. Set the replay times from 1 to 10. Tap button +/- to adjust the value and tap button  to confirm.

(3) Replay intervals. Set the replay interval from 1 to 10 (seconds). Tap button +/- to adjust the value and tap button  to confirm.

- Lyrics display. Choose turn on or off the lyrics, off by default.

- "Add to playlist"/"Remove from Playlist", choose to add to or remove from the 3 playlists.

- Resume. Help you to return to the position before the manual switch song.

- "Bookmarks". Choose to add, delete or go to bookmark.

- "Delete". Choose to delete the song that is playing now.

Note:

(1) In Bluetooth mode, Equalizer and Variable speed playback are unavailable. And the album will become smaller or can't display itself.

(2) The Resolution of Album requires less than 1000*1000 and its format must be JPG, or else the album can not display itself.

Sleep

In this function, you can select the built-in 14 songs to play, helping to fall in sleep faster.

Video

Find "Video" on Home menu, tap button  to access to its function. You will need to choose from local folder or card folder if the memory card is inserted.

- Tap button  to watch videos, tap   to go to previous/next video or hold down to fast backward/forward. Tap button  to adjust the value.

- When it's on video playing interface, tap button **M** to access to its submenu, including. Repeat, Delete Video, Update playlist. Set according to your preference.

Note: If the format of your video is not supported, you can visit <https://www.agptek.com/support/download.html#drivers-and-tool> to download video conversion tool(Video_Format_Converter). Then convert the format of your video and enjoy video.

Pictures

Tap  to view pictures, tap   to go to previous/next picture.

When it's on picture viewing interface, tap **M** to access to its submenu, including. Slideshow settings, Delete picture and Update playlist. Set according to your preference.

Note: The device only supports pictures in JPG, BMP and GIF format.

FM Radio

While it's on radio playing interface, tap **M** to access to its submenu which includes. Auto tune, Presets, Save to preset, Clear preset, Turner Region, Start FM radio recording and FM Recording.

- **Auto tune/save to/Clear preset**

- "Auto tune". Search stations automatically. You can see the searched stations in

“Presets”. While is on radio playing interface, tap  to switch among preset stations.

- “Save to preset”. Save the station you are listening to “Presets” .

- “Clear preset”. Click “Clear preset” to enter the preset list, choose the station you want to clear, then tap  and choose yes to clear the preset station.

● **Start FM radio recording**

Choose “Start FM Radio Recording”, tap button  to pause/continue, tap the button  and select “yes” to save the recording file.

Find the radio recordings in FM radio > FM recording. The radio recordings will also be saved in Recordings > Recordings library.

● **Turn off radio background**

While it’s on radio playing interface, tap  and choose “Yes” to turn off the radio playing background.

Note:

1. When using the radio function for the first time or when there is no station, the station can be added by [Station list], [Manual Tune], [Auto Tune].

2. If you can’t search for an FM radio station, or if the FM sound quality is not good, please try adjusting the position of the wired headset or antenna. In some remote places, the FM signal may be poor. Please contact the local staff working in FM broadcasting to confirm whether the FM signal is covered or not.

3. FM radio supports listening with the wired earphones/Bluetooth connection.

(1) Wired earphones listening. Before turning on the FM radio, you should connect to the wired earphones for listening.

(2) Bluetooth connection listening. You can use the wired earphones or antenna to receive the signal, and then connect Bluetooth devices.

Bluetooth

Find “Bluetooth” on “Tools” and tap  to access to its function.

● **Bluetooth On/Off.** Choose to enable or disable Bluetooth.

● **Bluetooth On/Off memory.**

Choose On-the player will connect with devices that have been connected by its Bluetooth automatically, when you turn on the player next time. (The Bluetooth devices must be powered on and unoccupied)

- **Search for device.**

When the Bluetooth is enabled, choose “Search for device” to search the nearby devices, then all of the devices which has opened its Bluetooth will be listed.

- **Device List.**

Choose from the available devices and select to connect/disconnect. Select the device you want to connect, and then click to connect. After successfully connected, this player is ready to play music or FM radio by Bluetooth earphones, Bluetooth speaker, etc.

Note:

1. Please open the Bluetooth of the device at first if you want to connect with the player.
2. Recordings/Video/Picture function is not available while using Bluetooth function.

Recordings

Find “Recordings” on “Tools”, tap button ▶|| to access to its function. The related list will show, including. Start Voice Recording, Recordings Library, Storage(only available when memory card inserted), Record Format, Record settings.

- Choose “Start Voice Recording” and tap button ▶|| to start voice recording, press again to pause. Tap the button ↶ and choose “yes” to save the recording file.
- Find the saved recordings in Recordings > Recordings library.
- “Storage” , choose to store your recordings in internal or external memory. Confirm your selection with button ▶||.
- Record Format. Choose the record format between MP3/WAV.
- Record settings.
 - Set rec bitrate. Select the quality of recording. The higher the number, the better the recording quality and the larger the recording file.
 - Track AVR mode. When you start recording under AVR mode, the recorder will start recording automatically, if sound is detected and stop recording when no sound detected.

EBook

Find "EBook " on “Tools”, tap button ▶|| to access to its function.

- While it’s on text playing interface, tap button ◀◀ ▶▶ to turn the pages. Tap ▶|| to play automatically, click again to stop.
- While it’s on book reading interface, tap M to enter its submenu and set your

preference, including Playsetting (set the automatic playing interval), Page select, Bookmark select, Delete ebook, etc. Set according to your preference.

Note: The device can only recognize the article in “txt” format.

Settings

- Language. Select the language of MP3 Player, and confirm it via pressing button ►||.
- Date and time. Choose “Date settings” to set date format and date. Tap button ◀◀ ▶▶ to switch among year|month|day, tap button +/- to adjust the value of year|month|day and confirm with button ►||. Set time under “Time setting” and adjust the time in the same way.
- Display settings. Set Brightness, Backlight timer and Screensaver.
- Power Off.
 - Power Off. When there is no operation on the device, the device will shut off automatically when reaches the set time (1-10 Mins);
 - Sleep timer. The device will shut down automatically when reaches the set time (0-99 Mins).
- Volume limit. Set maximum volume.
- Speaker switch. Choose to turn it on or off.
- Button lights. Choose to turn/off the button lights.
- Information. Check player information and disk space about your player;
- Format device/Factory settings. Format the device or restore to factory settings.

Note: Before formatting the device, please backup the file so as not to lose any files.

Help and Troubleshooting

● Can't turn on the player

Please check whether the player is run out of power, connect the player to an adapter and try again after charging.

● Can't charge the battery

- Disconnect the player, and then reconnect it.
- Charge the battery under an proper temperature within the range of 5℃(41°F) to 35℃(95°F).
- Turn on the computer.

● Can't download files from computer

- Please confirm whether it's connected properly;

- Please check whether the storage space of the internal memory is full;
- Please check whether the USB cable is damaged.
- **Can't recognize the player when connected to the computer via USB cable.**
- Disconnect the player, wait for a few minutes, and then reconnect it.
- Disconnect the player, restart the computer, and then reconnect the player.
- Connect your player to another USB port on your computer.
- If the player has not been used for a long period of time, charge the player for about 10 minutes, after which it should start operating normally again.

Specifications

Screen	2.4inch TFT LCD Display
Housing Material	Aluminum alloy
Item Size	100*52*10mm
Net Weight	41g
Bluetooth Format	MP3/WMA/APE/FLAC/WAV
Audio Format	MP3/WMA/OGG/APE/FLAC/WAV/AAC-LC/ACELP
Video Format	240*320 AVI /AMV
Photo Format	JPG/BMP/GIF
E-book Format	TXT
Recording Format	MP3: 32 kbps/64 kbps/128 kbps
	WAV: 512kbps/768kbps/1024kbps/1536kbps
Interface Type	USB 2.0
Internal Memory	8GB
SD Card Expansion	Up to 128GB
Battery	420mAh Lithium battery
Charging Time	2.5 hours (5V/500mA)
OS	WindowsXP/Vista/7/8/10/Linux6.2/Mac os 10.3

If you have any problems about this product, please feel free to contact support@agptek.com and get help from our customer service first.

Aufladen

1. Mit 5V/500mA Ladegerät aufladen

Stecken Sie ein Ende des Micro-USB-Kabels in den USB-Anschluss eines Ladegeräts und das andere Ende in den Anschluss Ihres Players. Nach dem vollständigen Aufladen trennen Sie bitte das Kabel von Ihrem Gerät, indem Sie es gerade nach außen ziehen.

2. Mit Computer aufladen

Schließen Sie das Gerät über das mitgelieferte USB-Kabel an einen laufenden Computer an.

Hinweis: Um Beschädigungen des Akkus zu vermeiden, sollten Sie den Akku mindestens einmal pro Halbjahr aufladen.

Buttons and Controls

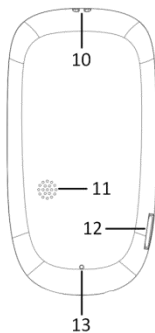
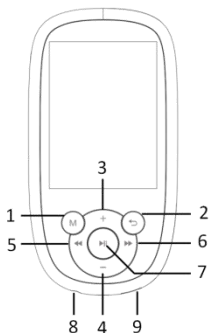

1. Menü
2. Zurück
3. Nach Oben/Vol +
4. Nach Unten/Vol -
5. Nach links/Vorherige/schneller Rücklauf
6. Nach rechts/Nächste/schneller Vorlauf
7. Eintreten/Wiedergabe/Pause
8. Kopfhöreranschluss
9. Micro USB Anschluss
10. Lanyard hole
11. Lautsprecher
12. TF-Karten-Slot
13. MIC/Reset

Kurzanleitung

1. Ein/Ausschalten

Halten Sie die Ein/Ausschalten-Taste 3 Sekunden lang gedrückt um den Player

ein/auszuschalten. Drücken Sie kurz eine beliebige Taste, um die Bildschirmanzeige einzuschalten.

2. Hauptmenü

Das Hauptmenü ist der Startpunkt jeder Anwendung. Es bietet 8 Hauptfunktionen: Musik/Sleep/Ordner/Video/UKW-Radio/Einstellungen/Bilder/Werkzeuge. Runter Werkzeug befinden noch Bluetooth, Audioaufnahme, Alarm, Kalender, Stoppuhr, E-book).

3. Grundbedienung.

(1) Drücken Sie zuerst ◀▶ , um die verschiedenen Funktionen auf dem Hauptmenü auszuwählen, dann die mittlere Schaltfläche ▶|| um die entsprechende Funktion aufzurufen; Tippen Sie auf ↶ , um zurückzukehren. Halten Sie ↶ gedrückt , um direkt zu dem Hauptmenü zurückzukehren.

Hinweis: Wenn Sie sich auf dem Hauptmenü befinden und gleichzeitig wird Musik/Radio im Hintergrund abgespielt/angehalten, drücken Sie ↶ , um direkt zur Musik-/Radiospielfläche zurückzukehren.

(2) Drücken Sie kurz die Taste **M**, um in das entsprechende Untermenü zu gelangen. Drücken Sie lange, um die Tasten zu sperren oder zu entsperren.

(3) Drücken Sie kurz die Taste ↶ , um zur vorherigen Seite zurückzukehren. Drücken Sie diese lang, um zum Hauptmenü zurückzukehren.

(4) Wenn Sie sich auf dem Hauptmenü, Bilderfenster, Video- und Musikabspiefernstr befinden, können Sie durch Drücken von der +/- Taste die Lautstärke einstellen. Bei anderem Fenster bewegen Sie sich nach oben/unten durch das Drücken dieser Taste.

4. Importieren und Übertragen von Musik

Schließen Sie den player über das USB-Kabel an den Computer an. Dann können Sie die gewünschte Musike und andere Dateien auf den Player übertragen.

Hinweis: Trennen Sie Ihren Player während des Übertragungsvorgangs nicht von dem Rechner. Andernfalls wird die übertragene Datei beschädigt.

5. Zurücksetzen

Wenn der Player abstürzt, drücken Sie den Ein-/Ausschalter 10 Sekunden lang oder Stechen Sie mit einer Nadel in das Rückstellloch.

Musik

Finden Sie "Musik" auf dem Hauptmenü und drücken Sie bitte ▶|| um auf die Funktionen

zuzugreifen.

Es gibt folgende Funktionen: Alle Titel, Zuletzt gespielt, Interpreten, Alben, Genres, Wiedergabelisten, Wiedergabelisten aktualisieren, Lokaler Ordner und Kartenordner (verfügbar, nur wenn eine TF-Karte eingelegt ist). Wählen Sie aus dem Menü und drücken Sie auf die Schaltfläche ►||, um die Musik abzuspielen.

- "Zuletzt gespielt" bringen Sie zu dem Lied oder der Audiodatei zurück, die Sie gerade oder beim letzten Mal wiedergeben.

- "Update Playlists" dient zum Aktualisieren von Musik Dateien.

● **Bedienungen auf dem Musikwiedergabe Fenster**

- Drücken Sie auf dem Musikwiedergabefenster die Taste ►►, um zum nächsten Titel zu wechseln. Halten Sie diese gedrückt, um schnell vorzuspulen. Tippen Sie auf ◀◀, um zum vorherigen Titel zu wechseln. Halten Sie diese gedrückt, um schnell zurückzuspulen.

- Drücken Sie die Taste ►||, um die Wiedergabe zu starten/anzuhalten.

● **Untermenü**

Drücken Sie auf dem Musikwiedergabefenster die Schaltfläche M, um auf die Untermenü zuzugreifen.

Die entsprechende Liste zeigt:

- "Hauptmenü". Zurück zur Hauptseite.

- "Wiedergabemodus". Wählen Sie den Wiedergabemodus: Shuffle, Alles wiederholen, Titel Wiederholen, Alle abspielen, Ordner wiederholen, Musikabspielen von.

Hinweis: "Ordner wiederholen", Songs im aktuellen Ordner in Schleife abspielen (Verfügbar, nur wenn Musik über Ordner abgespielt wird). "Musik abspielen von", Musik aus allen Songs/Interpreten/Alben abzuspielen wählen.

- "Ton-Einstellungen". Stellen Sie hier den Equalizer, Lautstärkebegrenzung und die Geschwindigkeit der Musikwiedergabe ein.

- "Wiederholungseinstellung". A-B Wiederholungseinstellung:

(1) "A-B Wiederholen". Drücken Sie die Schaltfläche ►►, um die Startzeit A zu bestätigen, wenn A blinkt. Tippen Sie dann auf die Schaltfläche ►► wieder, um die Endzeit B einzustellen, wenn B blinkt. Die Ausschnitte von Zeit A bis Zeit B wird automatisch wiederholt. Das Symbol erscheint auf dem Bildschirm. Um zur normalen Wiedergabe zurückzukehren tippen Sie bitte erneut auf die Schaltfläche ►►.

(2) Wiederholungsanzahl. Stellen Sie die Wiederholungsanzahl von 1 bis 10 ein. Tippen Sie auf +/-, um den Wert anzupassen, und dann **▶||** zur Bestätigung.

(3) Wiederholungsintervalle: Stellen Sie das Wiederholungsintervall von 1 bis 10 (Sekunden) ein. Drücken Sie die Taste +/-, um den Wert einzustellen, und dann die Taste **▶||** zur Bestätigung.

- "Liedtext Anzeige". Hier entscheiden Sie sich selbst, Liedtexte anzuzeigen oder nicht.
- "Zu Wiedergabeliste hinzufügen"/"Aus Wiedergabeliste entfernen". hier können Sie Musik zu den 3 Wiedergabelisten hinzufügen oder daraus entfernen.
- "Fortsetzen". Damit Sie zu der Position, wo Sie vor der manuellen Liedwechsel Bedienung liegt, zurückzukehren.
- "Lesezeichen". hier wählen Sie ein Lesezeichen hinzuzufügen, zu löschen oder zu öffnen.
- "Löschen". hier können Sie das gerade abgespielte Lied löschen.

Im Bluetooth-Modus sind die Equalizer Funktion und variable Geschwindigkeit Funktion nicht verfügbar.

Hinweise:

(1) In Bluetooth mode, Equalizer and Variable speed playback are unavailable. Und das Album wird kleiner oder kann nicht angezeigt werden.

(2) Die Auflösung des Albums soll weniger als 1000*1000 und das Format muss JPG sein, sonst kann sich das Album nicht selbst anzeigen lassen

Sleep-Funktion

Diese Funktion bietet Ihnen 14 vorinstallierten Songs, die schnelles Schlafen helfen.

Video

Finden Sie "Video" auf dem Hauptmenü. Drücken Sie **▶||** um die entsprechende Funktionen zuzugreifen. Sie brauchen Video zwischen einem lokalen Ordner oder einen Kartenordner wählen, wenn eine Speicherkarte eingelegt ist.

- Drücken Sie die Schaltfläche **▶||**, um Videos anzusehen, tippen Sie auf **◀◀ ▶▶**, um zum vorherigen/nächsten Video zu wechseln, oder halten Sie diese Taste gedrückt, um schnell vor-/zurückzuspulen. Tippen Sie auf die Taste +/-, um den Wert anzupassen.
- Auf dem Videospield Fenster, drücken Sie die Taste **M**, um auf das entsprechende

Untermenü zuzugreifen. Wiederholen, Video löschen, Aktualisieren Sie die Wiedergabeliste. Stellen Sie nach Ihren Wünschen ein.

Hinweis: Wenn das Format Ihres Videos nicht unterstützt wird, können Sie unter <https://www.agptek.com/support/download.html#drivers-and-tool> das Videokonvertierungstool (Video_Format_Converter) herunterladen. Damit können Sie das Format Ihres Videos konvertieren und das Video genießen.

Bilder

Drücken Sie die Taste **▶||**, um Bilder anzuzeigen. Tippen Sie auf **◀◀ ▶▶**, um zum vorherigen/nächsten Bild zu wechseln.

Bei Anzeige von Bildern drücken Sie **M**, um auf das Untermenü zuzugreifen, einschließlich Diashow-Einstellungen, Bild löschen. Stellen Sie nach Ihren Wünschen ein.

Hinweis: Das Gerät unterstützt nur Bilder im JPG-, BMP- und GIF-Format.

FM Radio

Um auf dem Radiofenster ein Untermenü aufzurufen, drücken Sie bitte die Taste **M**, folgende Untermenü sind zur Verfügung: Starten Sie die automatische Sendersuche, speichern Sie die Sendersuche, löschen Sie die Sendersuche, den Senderbereich, die UKW-Radioaufnahme und die UKW-Aufnahme.

● Autotune/Speichern unter/Preset löschen

- "Autotune" ist eine automatische Sender-suchen Funktion. Die gesuchten Sender sehen Sie in der „Voreinstellungen“. Um auf dem Radioabspieffenster zwischen den voreingestellten Sendern zu wechseln, drücken Sie bitte **▶||**

- "zum Preset speichern". Speichern Sie den Sender, den Sie gerade hören zur "Voreinstellungen".

- "Preset löschen". Klicken Sie auf „Preset löschen“, um die voreingestellte Senderliste aufzurufen. Wählen Sie den Sender aus, den Sie löschen möchten. Tippen Sie anschließend auf **▶||** und wählen Sie Ja, um den voreingestellten Sender zu löschen.

● FM Radioaufnahme starten

Wählen Sie "FM-Radioaufnahme starten", drücken Sie die Taste **▶||**, um die Aufnahme anzuhalten/fortzusetzen. Drücken Sie die Taste **↶** und wählen Sie "Ja", um die Aufnahme datei zu speichern.

Die Radioaufnahmen suchen Sie unter FM-Radio> FM-Aufnahme. Die Radioaufnahmen werden auch in der Aufnahmen> Aufnahmen Bibliothek gespeichert.

● **Radiohintergrund ausschalten**

Während das Radio läuft, tippen Sie auf  und wählen Sie „Ja“, um den Hintergrund für die Radiowiedergabe auszuschalten.

Hinweis:

1. Wenn Sie die Radiofunktion zum ersten Mal verwenden oder wenn kein Sender vorhanden ist, kann man Sender über [Senderliste], [Manuelle Abstimmung], [Automatische Abstimmung] hinzufügen.

2. Wenn Sie keinen UKW-Radiosender suchen können oder die UKW-Klangqualität nicht gut ist, versuchen Sie, die Position des kabelgebundenen Headsets, der Antenne anzupassen. In manchen abgelegenen Gebieten ist das FM-Signal möglicherweise schlecht. Dafür bitte wenden Sie sich an die lokale UKW-Rundfunkdienst, um zu überprüfen, ob das UKW-Signal abgedeckt ist oder nicht.

3. Das UKW-Radio unterstützt das Hören über die kabelgebundene Kopfhörer-/Bluetooth-Verbindung.

(1) Hören über kabelgebundenen Kopfhörer . Bevor Sie das UKW-Radio einschalten, müssen Sie eine Verbindung zu den kabelgebundenen Kopfhörern herstellen, um Musik hören zu können.

(2) Hören über Bluetooth-Verbindung. Für dieses arte Hören muss man noch ein kabelgebundenen Kopfhörer oder eine Antenne benutzen, um das Signal zu empfangen.

Bluetooth

Finden Sie die “Bluetooth” Funktion unter “Werkzeug” und drücken Sie  um die entsprechende Funktionen aufzurufen.

● **Bluetooth Ein/Aus.** Choose to enable or disable Bluetooth.

● **Bluetoothverbindungs-Speicher Ein/Aus.**

Wählen Sie Ein. Der Player stellt beim nächsten Einschalten des Players automatisch eine Verbindung zu Geräten her, die über Bluetooth verbunden wurden. (Die Bluetooth-Geräte müssen eingeschaltet und nicht belegt sein.)

● **Nach Gerät suchen.**

Wenn das Bluetooth aktiviert ist, wählen Sie „Nach Gerät suchen“, um nach Geräten in

der Nähe zu suchen. Alle Geräte, die Bluetooth geöffnet haben, werden aufgelistet.

● **Geräteliste.**

Wählen Sie hier aus den verfügbaren Geräten Ihr gewünschtes Gerät. Entscheiden Sie sich selbst, es zu verbinden oder zu Trennen. Nach der erfolgreicher Verbindung kann jetzt der Player Musik oder Radio über Bluetooth-Kopfhörer, Bluetooth-Lautsprecher usw. wiedergeben.

Hinweis:

1. Bitte öffnen Sie zuerst das Bluetooth des Geräts, wenn Sie eine Verbindung mit dem Player herstellen möchten.
2. Die Aufnahme-/Video-/Bildfunktion ist bei Verwendung der Bluetooth-Funktion nicht verfügbar.

Aufnahme

Finden Sie "Aufnahme" unter "**Werkzeug**", drücken Sie bitte ►|| um die entsprechende Funktionen zuzugreifen: Sprachaufnahme Starten, Aufnahmebibliothek, Speicher (nur bei eingesetzter Speicherkarte verfügbar), Aufnahmeformat, Aufnahmeeinstellungen.

● Wählen Sie „Sprachaufnahme starten"und drücken Sie die Taste ►|| , um die Sprachaufnahme zu starten. Drücken diese erneut, um die Aufnahme zu unterbrechen. Um die Aufnahmeodatei zu speichern, drücken Sie die Schaltfläche ↶ und wählen Sie „Ja“.

● Die gespeicherten Aufnahme können Sie unter Aufzeichnungen > Aufzeichnungsbibliothek finden.

● "Speicher". hier wählen Sie die Speicherstelle der Aufnahme, im internen oder externen Speicher. Bestätigen Sie Ihre Auswahl mit der Taste ►||.

● Aufnahmeformat. Wählen Sie das Aufnahmeformat zwischen MP3/WAV.

● Aufnahmeeinstellungen.

- Stellen Sie die Aufnahmebitrate ein. Wählen Sie die Aufnahmequalität. Je höher die Zahl, desto besser die Aufnahmequalität und desto größer die Aufnahmeodatei.

- AVR-Modus verfolgen: Wenn Sie die Aufnahme im AVR-Modus starten, startet der Recorder die Aufnahme automatisch, wenn Ton erkannt wird, und stoppt die Aufnahme, wenn kein Ton erkannt wird.

E-Book

Finden Sie "E-Book " unter "Werkzeug", drücken Sie ►|| um die entsprechende Funktionen zuzugreifen.

● Um während des Lesensvorgang die Seiten umzublättern, können Sie die Schaltfläche ◀◀ ▶▶ drücken. Drücken Sie ►||, um die automatische Blättern zu starten. Drücken Sie erneut, um die Blättern zu stoppen.

● Beim Buchlesen drücken Sie die Taste **M**, um das Untermenü aufzurufen und Einstellungen festzulegen, darunter stehen Wiedergabeeinstellung (automatische Wiedergabeintervall Einstellung), Seitenauswahl, Lesezeichenauswahl, E-Book löschen usw.

Hinweis: Das Gerät kann nur den Artikel im TXT-Format erkennen.

Einstellungen

● Sprache. Wählen Sie hier die Sprache des Players und bestätigen Sie diese durch Drücken der Taste ►||.

● Datum und Uhrzeit. Wählen Sie "Datumseinstellungen", um Datumsformat und Datum einzustellen. Drücken Sie die Schaltfläche ◀◀ ▶▶, um zwischen Jahr | Monat | Tag zu wechseln, drücken Sie +/- , um den Wert für Jahr | Monat | Tag anzupassen und bestätigen Sie mit der Schaltfläche ►|| . Stellen Sie die Uhrzeit unter „Zeiteinstellung" ein und auf die gleiche Weise wie datum.

● Bildschirmeinstellungen. Stellen Sie Helligkeit, Timer für Hintergrundbeleuchtung und Bildschirmschoner ein.

● Ausschalten:

(1) Ausschalten. Wenn die eingestellte Zeit (1-10 Minuten) erreicht ist und noch keine Bedienung am Gerät ausgeführt werden, schaltet sich das Gerät automatisch aus;

(2) Sleep-Timer: Das Gerät schaltet sich automatisch ab, wenn die eingestellte Zeit (0-99 Minuten) erreicht ist.

● Lautstärkebegrenzung: Maximale Lautstärke einstellen.

● Lautsprecherschalter: Zum Ein- oder Ausschalten des Lautsprechers.

● Tastenbeleuchtung: Zum Ein- und Ausschalten der Tastenbeleuchtung.

● Informationen: Überprüfen Sie hier die Informationen und den Festplattenspeicher

Ihres Players;

- Gerät formatieren/Werkseinstellungen. Formieren Sie das Gerät oder stellen Sie die Werkseinstellungen wieder her.

Hinweis: Bevor Sie das Gerät formatieren, sichern Sie die Datei, um keine Dateien zu verlieren.

Hilfe und Fehlerbehebung

● Der Player kann nicht eingeschaltet werden

Bitte überprüfen Sie, ob der Player nicht mehr mit Strom versorgt wird, schließen Sie den Player an einen Adapter an und versuchen Sie es nach dem Aufladen erneut.

● Der Akku lässt sich nicht aufladen

- Versuchen Sie mit verschiedenen Ladekabel .
- Laden Sie den Akku bei einer geeigneten Temperatur im Bereich von 5 °C (41 °F) bis 35 °C (95 °F) auf.

● keine Datei lässt sich vom Computer herunterladen

- Bitte überprüfen Sie, ob die Verbindung ordnungsgemäß hergestellt wurde;
- Bitte überprüfen Sie, ob der Speicherplatz des internen Speichers voll ist;
- Bitte überprüfen Sie, ob das USB-Kabel beschädigt ist.

● Der Player lässt sich nicht erkennen, wenn er über ein USB-Kabel an den Computer angeschlossen ist.

- Trennen Sie den Kabel, warten Sie einige Minuten und schließen Sie ihn dann wieder an.
- Trennen Sie den Kabel, starten Sie den Computer neu. Schließen Sie dann den Player wieder an.
- Schließen Sie Ihren Player an einen anderen USB-Anschluss Ihres Computers an.
- Wenn der Player längere Zeit nicht benutzt wurde, laden Sie ihn etwa 10 Minuten lang auf. Danach sollte er wieder normal funktionieren.

Spezifikationen

Bildschirm	2.4inch TFT LCD Bildschirm
Gehäusematerial	Aluminiumlegierung
Größe	100*52*10mm
Nettogewicht	41g
Bluetooth Format	MP3/WMA/APE/FLAC/WAV
Audio Format	MP3/WMA/OGG/APE/FLAC/WAV/AAC-LC/ACELP
Video Format	240*320 AVI /AMV
Bild-Format	JPG/BMP/GIF
E-book Format	TXT
Aufnahme-Format	MP3: 32 kbps/64 kbps/128 kbps
	WAV: 512kbps/768kbps/1024kbps/1536kbps
Schnittstellentyp	USB 2.0
Internal Memory	8GB
SD-Kartenerweiterung	Bis zu 128GB
Batterie	420mAh Lithium battery
Aufladezeit	2.5 Stunden (5V/500mA)
OS	WindowsXP/Vista/7/8/10/Linux6.2/Mac os 10.3

Wenn Sie Fragen/Probleme mit diesem Produkt haben, wenden Sie sich bitte an support@agptek.com. Wir helfen Ihnen gern.

Charger le lecteur mp3

1. Utilisez le chargeur 5V/500mA

Branchez le mp3 sur votre chargeur avec le câble USB fourni. Quand il est complètement chargé, débranchez le câble de votre appareil .

2. Charger par l'ordinateur

Connectez l'appareil à un ordinateur en cours d'exécution via le câble USB fourni.

Remarque: Pour éviter la détérioration de la batterie, vous devez charger la batterie au moins une fois tous les six mois ou tous les ans.

Boutons et Contrôles

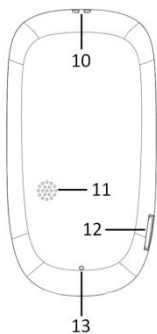
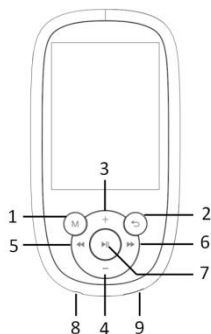

1. Menu
2. Retour
3. Sélection Haut/Volume +
4. Sélection Bas/Volume -
5. Précédent/Retour rapide
6. Suivant/Avance rapide
7. Entrer/Lire/Pause
8. Prise de casque
9. Port micro USB
10. Trou de lanière
11. Haut-parleur
12. Slot carte TF
13. Trou MIC/Reset

Guide rapide

1. Allumer/Eteindre

Appuyez longuement sur le bouton d'alimentation pendant 3 secondes pour allumer/éteindre le lecteur.

Appuyez brièvement sur n'importe quel bouton pour allumer l'écran.

2. Menu d'accueil

Le menu d'accueil est le point de départ de chaque application. Il y a 8 fonctions principales sur le menu d'accueil: Musique/Dormir/ Outils/Vidéo/Radio FM/Photos/Définir/Répétition de dossier. (Les outils incluent Bluetooth/Enregistrements/Calendrier/Chronomètre/ Réveil/ Livre Electronique).

3. Opération de base

(1) Appuyez sur le bouton ◀▶ pour choisir ses différentes fonctions sur l'interface principale, et appuyez sur le bouton du milieu ▶|| pour l'entrer; puis appuyez sur ↶ pour revenir à l'interface principale.;

Remarque: Lorsqu'il est sur le menu principal et la musique/la radio est en cours de lecture/en pause en arrière-plan, appuyez sur ↶ pour revenir à l'interface de lecture de musique/radio.

(2) Appuyez brièvement sur le bouton **M** accéder au sous-menu relatif; Appuyez longuement dessus pour verrouiller ou déverrouiller les boutons.

(3) Appuyez brièvement sur le bouton ↶ pour retourner la page précédente; Appuyez longuement dessus pour revenir au menu d'accueil.

(4) Appuyez sur +/- lorsque l'interface suivante permet de régler le volume. Menu d'accueil et interface de lecture de musique/vidéo ou de visualisation d'image. Excepté ceux-ci, Appuyez sur le bouton +/- dans les autres interfaces permet de monter/descendre.

4. Télécharger et transférer la musique

Connectez l'ordinateur via le câble USB. Copiez la musique et les autres fichiers que vous voulez transférer dans l'ordinateur, puis les collez ou faites simplement traîner et déposer les fichiers musicaux ou les dossiers directement dans le lecteur.

Remarque: Ne déconnectez pas votre lecteur pendant le processus de transfert. Sinon, le fichier en cours de transfert sera endommagé.

5. Reset

Lorsque le lecteur est en panne, appuyez sur le bouton d'alimentation pendant 10 secondes ou insérez une épingle dans le trou MIC/Reset pour réinitialiser le lecteur.

Musique

Trouvez "Musique" sur le menu principal et appuyez sur le bouton ▶|| pour accéder à sa fonction.

La liste associée affichera , y compris: Tous les titres, Dernière lecture, Artistes, Albums,

Genres, Playlists, Renouveler la playlist, Renouveler la playlist, Dossier local et Dossier de la carte, (Uniquement disponible lorsque la carte TF est insérée). Choisissez sur le menu et appuyez sur le bouton ►|| pour lire la musique.

- "Dernière lecture", vous ramène à la chanson ou au fichier audio en cours de lecture ou joué la dernière fois.

- "Renouveler la playlist", mettre à jour le fichier musical.

● **Opérations sur l'interface de lecture musicale**

- Pendant qu'il est sur l'interface de lecture musicale, maintenez le bouton ►► pour avancer rapidement, appuyez brièvement sur ◀◀ pour la chanson suivante; Maintenez le bouton ◀◀ pour rembobiner, appuyez brièvement sur pour la chanson précédente.

- Appuyez sur le bouton ►|| pour lire/pauser.

● **Sous-menu**

Pendant qu'il est sur l'interface de lecture musicale, appuyez sur le bouton M pour accéder au sous-menu. La liste associée affichera:

- "Accueil", retournez au menu d'accueil.

- "Mode de lecture", choisissez le mode de lecture: Aléatoire, Répéter tout, Répéter 1, Jouer à tous, Répétition de dossier, Lire la musique de .

Remarque: "Répétition de dossier". Écoutez en boucle les chansons du dossier en cours (disponible uniquement lors de la lecture de musique dans des dossiers). "Lire la musique de", choisissez de lire les chansons de toutes les chansons/artiste/album.

- Son paramètres. Réglez l'égaliseur, limite de volume et la vitesse de lecture de la musique.

- "Paramètres de répétition ", paramètres de répétition A-B:

(1) Répétition A-B. Touchez le bouton ►► pour confirmer l'heure de départ A lorsque A clignote. Appuyez ensuite sur le bouton ►► pour régler l'heure de fin B lorsque B clignote. Le passage du temps A au B sera répété automatiquement. L'icône pour l'indication A-B apparaîtra sur l'écran. Cliquez à nouveau sur le bouton ►► pour revenir à la lecture normale.

(2) Nombre de fois de répétitions: Réglez les temps de répétition de 1 à 10. Appuyez sur le bouton +/- pour ajuster la valeur et appuyez sur le bouton ►|| pour confirmer.

(3) Intervalle Re-lecture: Réglez l'intervalle de relecture de 1 à 10 (secondes). Appuyez sur le bouton +/- pour ajuster la valeur et appuyez sur le bouton ►|| pour confirmer.

- Affichage des paroles, choisissez d'activer ou de désactiver les paroles, désactivé par défaut.
- "Ajouter à la playlist"/"Supprimer de la playlist", choisissez d'ajouter ou de supprimer des 3 playlists mobiles.
- Reprendre, aide-vous à revenir à la position avant la chanson de l'interrupteur manuel.
- "Signets", choisissez d'ajouter, de supprimer ou d'accéder au signet.
- " Supprimer", choisissez de supprimer la chanson en cours de lecture.

Remarque:

- (1) En mode Bluetooth, l'égaliseur et la lecture à vitesse variable ne sont pas disponibles. Et l'album deviendra plus petit ou ne pourra plus s'afficher.
- (2) La résolution de l'album nécessite moins de 1000*1000 et son format doit être JPG, sinon l'album ne peut pas s'afficher lui-même.

Dormir

Dans cette fonction, vous pouvez sélectionner les 14 chansons intégrées à jouer pour vous aider à vous endormir plus rapidement.

Vidéo

Recherchez "Vidéo" dans le menu d'accueil, appuyez sur le bouton **▶||** pour accéder à sa fonction. Vous devrez choisir un dossier local ou un dossier de carte si la carte mémoire est insérée.

- Appuyez sur le bouton **▶||** pour regarder des vidéos, appuyez sur **◀◀ ▶▶** pour aller à la vidéo précédente/suivante ou maintenez enfoncé pour avancer rapidement/rembobiner. Appuyez sur le bouton **+/-** pour ajuster la valeur.
- Quand il est sur l'interface de lecture vidéo, appuyez sur le bouton **M** pour accéder à son sous-menu, y compris: Répéter, Effacer la vidéo, Renouveler la Playlist. Réglez selon vos préférences

Remarque: Si le format de votre vidéo n'est pas pris en charge, vous pouvez visiter <https://www.agptek.com/support/download.html#drivers-and-tool> pour télécharger l'outil de conversion vidéo (Video_Format_Converter). Ensuite, convertissez le format de votre vidéo et profitez de la vidéo.

Photos.

Appuyez sur **▶||** pour voir les photos, appuyez sur **◀◀ ▶▶** pour passer à l'image

précédente/suivante.

Lorsqu'il est sur l'interface de visualisation d'image, appuyez sur **M** pour accéder à son sous-menu, y compris: Réglages du diaporama, Supprimer l'image. Réglez selon vos préférences. **Remarque:** L'appareil prend uniquement en charge les images au format JPG, BMP et GIF.

Radio FM

Pendant qu'il est sur l'interface de lecture radio, appuyez sur **M** pour accéder à son sous-menu qui comprend: Réglage auto, présélection, enregistrer dans présélection, effacer présélection, région Turner, démarrer l'enregistrement radio FM et l'enregistrement FM.

● Réglage auto/Enreg. dans présélection/Effacer présélection

- "Réglage auto", recherche automatique des stations. Vous pouvez voir les stations recherchées dans "Présélection". Pendant qu'il est sur l'interface de lecture radio, appuyez sur **▶||** -pour basculer entre les stations présélectionnées.

- "Enreg. dans présélection", sauvegardez la station que vous écoutez dans la liste "Présélection".

- "Effacer la présélection", cliquez sur "Effacer la présélection" pour entrer dans la liste des présélections, choisissez la station que vous souhaitez effacer, puis appuyez sur **▶||** et choisissez Oui pour effacer la station présélectionnée.

● Enregistrement FM

Choisissez "Démarrer l'enregistrement radio FM", appuyez sur le bouton **▶||** pour faire une pause/continuer, appuyez sur **↶** et sélectionnez "Oui" pour enregistrer le fichier d'enregistrement.

Trouvez les enregistrements radio dans la radio FM>Enregistrement FM. Les enregistrements radio seront également être enregistrés dans Enregistrement>Bibliothèque d'enreg.

● Éteindre Radio en tâche de fond

Pendant qu'il est sur l'interface de lecture radio, appuyez sur **↶** et choisissez "Oui" pour éteindre la radio jouant en l'arrière-plan.

Remarque:

1. Lorsque vous utilisez la fonction radio pour la première fois ou lorsqu'il n'y a pas de station, la station peut être ajoutée par[Présél.],[Réglage manuel],[Réglage auto].

2. Si vous ne pouvez pas rechercher une station radio FM, ou si la qualité sonore FM n'est pas bonne, essayez de régler la position du casque filaire ou de l'antenne. Dans certains endroits éloignés, le signal FM peut être faible. Veuillez contacter les employés locaux travaillant dans la radiodiffusion FM pour confirmer si le signal FM est couvert ou non.

3. La radio FM supporte l'écoute avec la connexion d'écouteurs filaires/la connexion Bluetooth

(1) Écoute avec des écouteurs filaires: Avant d'allumer la radio FM, vous devez vous connecter aux écouteurs filaires sans contrôle filaire pour l'écoute ;

(2) Écoute de la connexion Bluetooth: Vous pouvez utiliser les écouteurs filaires (sans contrôle filaire ou antenne pour recevoir le signal, puis connecter les appareils Bluetooth).

Bluetooth

Trouvez "Bluetooth" sur "Outils" et appuyez sur le bouton ►|| pour accéder à sa fonction.

● **Bluetooth On/Off.** Choisissez d'activer(on) ou de désactiver(off) le Bluetooth.

● **Mémoire Bluetooth On/Off.**

Choisissez On (Activé), le lecteur se connectera automatiquement aux appareils qui ont été connectés via Bluetooth lorsque vous allumez le lecteur la prochaine fois (les appareils Bluetooth doivent être allumés et inoccupés).

● **Rechercher un appareil.**

Lorsque le Bluetooth est activé, choisissez "Rechercher un appareil" pour rechercher les appareils à proximité, puis tous les appareils qui ont ouvert leur Bluetooth seront listés.

● **Liste d'appareils.**

Choisissez parmi les périphériques disponibles et sélectionnez pour connecter/déconnecter. Sélectionnez l'appareil que vous souhaitez connecter, puis cliquez pour connecter. Une fois connecté avec succès, ce lecteur est prêt à écouter de la musique ou de la radio FM via des écouteurs Bluetooth, une enceinte Bluetooth, etc.

Remarque:

1. Veuillez d'abord ouvrir le Bluetooth de l'appareil si vous voulez le connecter avec le lecteur.

2. La fonction Enregistrement/Vidéo/Photos n'est pas disponible lors de l'utilisation de la fonction Bluetooth.

Enregistrements

Trouvez "Enregistrements" sur "Outils", appuyez sur le bouton ►|| pour accéder à sa

fonction. La liste associée affichera, y compris: Démarrer l'enregistrement vocal, Bibliothèque d'enreg., Stockage (uniquement disponible lorsque la carte SD est insérée), Format d'Enreg. et Définir l'enregistrement.

- Choisissez "Démarrer l'enregistrement vocal" et appuyez sur le bouton **▶||** pour démarrer l'enregistrement vocal, appuyez de nouveau sur **▶||** pour mettre en pause. Appuyez sur le bouton **↶** et choisissez "oui" pour enregistrer le fichier d'enregistrement.

- Trouvez les enregistrements sauvegardés dans Enregistrements> Bibliothèque Enregistrements.

- "Stockage", choisissez de stocker vos enregistrements dans la mémoire interne ou externe. Confirmez votre sélection avec le bouton **▶||**.

- Format d'Enreg: Choisissez le format d'enregistrement entre MP3/WAV.

- Définir l'enregistrement.

- Définir le débit binaire d'enregistrement. Sélectionnez la qualité d'enregistrement. Plus le nombre est élevé, meilleure est la qualité d'enregistrement et plus le fichier d'enregistrement est volumineux.

- Mode de Track AVR. Lorsque vous démarrez l'enregistrement en mode AVR, l'enregistreur commencera à enregistrer automatiquement si un son est détecté et arrêtera l'enregistrement si aucun son n'est détecté.

Livre Electronique

Trouvez " Livre Electronique " sur "Outils", appuyez sur le bouton **▶||** pour accéder à sa fonction.

- Pendant qu'il est sur l'interface de lecture de livre, appuyez sur le bouton **◀◀ ▶▶** pour tourner les pages. Cliquez sur **▶||** pour jouer automatiquement, cliquez à nouveau pour arrêter.

- Pendant qu'il est sur l'interface de lecture de livre, cliquez sur **M** pour entrer dans son sous-menu et définir vos préférences, y compris Playsetting (définir l'intervalle de lecture automatique), Supprimer un signet, Ajouter un signet, Sélectionner un signet, etc.

Remarque: L'appareil ne peut reconnaître que l'article au format "txt".

Définir

- Langue: Sélectionnez la langue du lecteur MP3 et confirmez-la en appuyant sur le bouton **▶||**.

- Date et heure: Choisissez " Réglages date" pour régler le format date et régler la date. Cliquez sur le bouton ◀▶ pour basculer entre année | mois | jour, cliquez sur le bouton +/- pour ajuster la valeur de l'année | mois | jour, puis appuyez sur le bouton ▶. pour confirmer. Réglez l'heure sous "Réglages heure" et ajustez l'heure de la même manière.
- Réglages de l'affichage: Réglez la luminosité, Prog. de rétroéclairage et Ecran de veille.
- Power Off.
 - Power Off (Mode d'économie d'énergie): Lorsqu'il n'y a aucune opération sur l'appareil, l'appareil s'éteint automatiquement lorsqu'il atteint l'heure définie (1-10 Mins);
 - Arrêt programmé(Minuterie de mise en veille): L'appareil s'éteint automatiquement lorsqu'il atteint l'heure programmée (0-99Mins).
- Limite de volume. Réglez le volume maximum.
- Interrupteur de haut-parleur. Choisissez de l'activer ou de l'éteindre.
- L'éclairage des touches: choisissez d'activer/de désactiver l'éclairage des touches.
- Informations: vérifiez les informations sur le lecteur et l'espace disque sur votre lecteur;
- Format périphérique/Réglages d'usine: Formatez l'appareil ou restaurez les paramètres d'usine.

Remarque: Avant de formater l'appareil, veuillez sauvegarder le fichier afin de ne perdre aucun fichier.

Aide et dépannage

● Impossible d'allumer le lecteur

Veuillez vérifier si la batterie est faible, connectez le lecteur à un chargeur et réessayez après la charge.

● Impossible de charger la batterie

- Débranchez le lecteur, puis reconnectez-le.
- Chargez la batterie à une température appropriée comprise entre 5 °C (41 °F) et 35 °C (95 °F).
- Allumer l'ordinateur.

● Impossible de télécharger des fichiers de l'ordinateur

- Veuillez vérifier si la connexion est correcte;
- Veuillez vérifier si l'espace de stockage de la mémoire interne est plein;

- Veuillez vérifier si le câble USB est endommagé.
- **Impossible de reconnaître le lecteur lorsqu'il est connecté à l'ordinateur via un câble USB.**
- Débranchez le lecteur, attendez quelques minutes, puis reconnectez-le.
- Déconnectez le lecteur, redémarrez l'ordinateur, puis reconnectez le lecteur.
- Connectez votre lecteur à un autre port USB de votre ordinateur.
- Si le lecteur n'a pas été utilisé pendant une longue période, chargez le lecteur pendant environ 10 minutes, après il devrait recommencer à fonctionner normalement.

Spécifications

Écran	Écran LCD TFT 2,4 pouces
Matériau du boîtier	Alliage d'aluminium
Taille de l'article	100*52*10mm
Poids net	41g
Format Bluetooth	MP3/WMA/APE/FLAC/WAV
Format d'audio	MP3/WMA/OGG/APE/FLAC/WAV/AAC-LC/ACELP
Format de vidéo	240*320 AVI /AMV
Format de photo	JPG/BMP/GIF
Format de Livre Electronique	TXT
Format d'enregistrement	MP3: 32 kbps/64 kbps/128 kbps
	WAV: 512kbps/768kbps/1024kbps/1536kbps
Type d'interface	USB 2.0
Mémoire interne	8GB
Carte SD	Jusqu'à 128 GB
Batterie	Batterie au lithium 420mAh
Temps de charge	2.5 heures (5V/500mA)
OS	WindowsXP/Vista/7/8/10/Linux6.2/Mac os 10.3

Si vous avez des problèmes avec ce produit, n'hésitez pas à contacter support@agptek.com et demandez d'abord l'aide de notre service clientèle.

Ricarica

1. Utilizzare un caricabatterie da 5 V/500 mA

Collegare un'estremità del cavo micro USB alla porta USB di un caricatore, l'altra estremità alla porta sul dispositivo. Dopo aver caricato completamente, scollegare il cavo dal dispositivo tirandolo verso l'esterno.

2. Carica dal computer

Collegare il dispositivo a un running computer tramite il cavo USB incluso.

Nota: per evitare il deterioramento della batteria, è necessario caricare la batteria almeno una volta ogni sei mesi o ogni anno.

Bottoni e Controlli

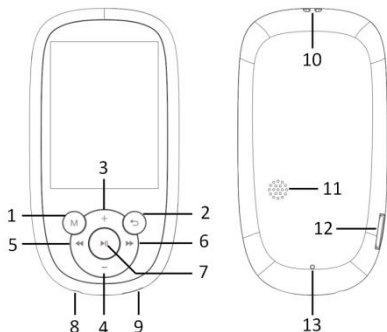

1. Menu
2. Indietro
3. Sposta su/Vol +
4. Sposta giù/Vol -
5. Sposta a sinistra/Precedente/
6. Riavvolgimento veloce
7. Spostare a destra/avanti/
8. avanti veloce
9. Inserire/riproduzione/pausa
10. Jack cuffie
11. Porta USB micro
12. Foro per laccetto
13. Speaker
14. TF card slot
15. MIC/Reset

Guida Veloce

1. Accensione/spengimento

Premi a lungo il pulsante di accensione per 3 secondi per accendere/spegnere il lettore.
Premere brevemente un tasto qualsiasi per accendere il display.

2. Menu Home.

Il menu Home è il punto di partenza di ogni applicazione. Ci sono 8 funzioni principali nel menu principale: Musica/Sonno/Strumenti/Video/Radio FM/Immagine/Impostazioni/Cartella. (Gli strumenti includono Bluetooth/Registrazioni/Calendario/Cronometro/Allarme/Ebook).

3. Funzionamento base.

(1) Toccare il pulsante ◀▶ per scegliere le sue diverse funzioni sull'interfaccia principale e toccare il pulsante centrale ▶|| per inserirlo; tocca ↶ per tornare indietro; tieni premuto per tornare direttamente all'interfaccia principale.

Nota: quando si trova nel menu principale e c'è musica/riproduzione radio/in pausa in background, toccare per tornare all'interfaccia di riproduzione musicale/radio.

(2) Premere brevemente il pulsante **M** per accedere al relativo sottomenu; Premere a lungo per bloccare o sbloccare i pulsanti.

(3) Premere brevemente il pulsante ↶ per tornare alla pagina precedente; Premere a lungo per tornare al menu principale.

(4) Premendo +/- quando nella seguente interfaccia si regola il volume. Menu Home e Interfaccia di riproduzione di musica/video o visualizzazione di immagini. Tranne questi, premendo il pulsante +/- in altre interfacce si sposta su/giù.

4. Importare e trasferire musica

Collegare il computer tramite il cavo USB. Copia la musica e gli altri file che devi trasferire nel computer, quindi incolla il lettore o trascina e rilascia i file musicali o le cartelle direttamente quando sei collegato al computer.

Nota: non scollegare il lettore durante la procedura di trasferimento. Se lo fai, il file che stai trasferendo sarà danneggiato.

5. Reset

Quando il giocatore si blocca, premere il pulsante di accensione per 10 secondi o inserire un pin nel foro di reset per resettare il lettore.

Musica

Trova "Musica" nel menu Home e premi il pulsante ▶|| per accedere alla sua funzione.

L'elenco correlato mostrerà, incluso. Tutti i brani, Ultima riprodotta, Artisti, Album, Generi, Playlist, Aggiorna playlist, Cartella locale e Cartella (Disponibile solo quando è inserita la scheda TF). Scegli dal menu e tocca il pulsante per riprodurre la musica.

- "Ultima giocata". Riporta alla canzone o al file audio che stai riproducendo ora o riprodotto l'ultima volta.

- "Aggiorna playlist". Aggiorna il file musicale.

● **Operazioni sull'interfaccia di riproduzione musicale**

- Mentre è sull'interfaccia di riproduzione musicale, tieni premuto il tasto ►► per avanzare velocemente, tocca per passare alla canzone successiva; tieni premuto il pulsante ◀◀ per riavvolgere velocemente, tocca ◀◀ per passare alla canzone precedente.

- Toccare il pulsante ►|| per riprodurre/mettere in pausa

● **Submenu**

Mentre è sull'interfaccia di riproduzione musicale, tocca il pulsante M per accedere al sottomenu. L'elenco correlato mostrerà.

- "Casa". Torna all'interfaccia principale.

- Modalità di gioco. Scegli la modalità di riproduzione. Shuffle, Repeat all, Repeat 1, Play all, Folder repeat, Riproduci musica da.

Nota: "Cartella ripetuta". Riproduci i brani nella cartella corrente in loop (Disponibile solo durante la riproduzione di musica attraverso le cartelle). "Riproduci musica da". Scegli di riprodurre brani da tutti i brani/artista/album.

- Impostazioni audio. Imposta l'equalizzatore, limite di volume e la velocità di riproduzione della musica.

- "Ripeti impostazioni". Impostazioni di ripetizione A-B.

(1) A-B Ripetere. Toccare il pulsante ►► per confermare l'ora di inizio A quando A lampeggia. Quindi toccare il pulsante ►► per impostare l'ora di fine B quando B sta lampeggiando. Il passaggio dal tempo A al punto B verrà ripetuto automaticamente. L'icona per l'indicazione A-B apparirà sullo schermo. Toccare nuovamente il pulsante ►► per tornare alla riproduzione normale.

(2) tempi di riproduzione. Impostare i tempi di riproduzione da 1 a 10. Toccare il pulsante +/- per regolare il valore e toccare il pulsante ►|| per confermare.

(3) Intervalli di riproduzione. Imposta l'intervallo di riproduzione da 1 a 10 (secondi). Toccare il pulsante +/- per regolare il valore e toccare il pulsante ►|| per confermare.

- Panoramica. Scegli di attivare o disattivare i testi, disattivato per impostazione predefinita.

- "Aggiungi a playlist"/"Rimuovi da playlist", scegli di aggiungere o rimuovere dalle 3 playlist.

- Curriculum vitae. Aiutarti a tornare alla posizione precedente alla canzone dell'interruttore manuale.

- "Bookmarks". Scegli di aggiungere, eliminare o andare al segnalibro.

- "Elimina". Scegli di eliminare il brano che sta riproducendo ora.

Nota:

(1) In modalità Bluetooth, la riproduzione dell'equalizzatore e della velocità variabile non sono disponibili. E l'album diventerà più piccolo o non può visualizzare se stesso.

(2) La risoluzione dell'album richiede meno di 1000*1000 e il suo formato deve essere JPG, altrimenti l'album non può visualizzare se stesso.

Sonno

In questa funzione, puoi selezionare le 14 canzoni incorporate da suonare, aiutando a farti addormentare più velocemente.

Video

Trova "Video" nel menu Home, tocca il pulsante ►|| per accedere alla sua funzione. Dovrai scegliere dalla cartella locale o dalla cartella della scheda se la memory card è inserita.

● Toccare il pulsante ►|| per guardare i video, toccare ◀◀ ▶▶ per andare al video precedente/successivo o tenere premuto per riavvolgere/avanzare rapidamente. Toccare il pulsante +/- per regolare il volume.

● Quando si trova nell'interfaccia di riproduzione video, toccare il pulsante M per accedere al relativo sottomenu, incluso. Ripeti, Elimina video, Aggiorna playlist. Imposta in base alle tue preferenze.

Nota: se il formato del tuo video non è supportato, puoi visitare <https://www.agptek.com/support/download.html#drivers-and-tool> per scaricare lo

strumento di conversione video (Video_Format_Converter). Quindi converti il formato del tuo video e goditi i video.

Foto

Toccare ►|| per visualizzare le immagini, toccare ◀◀ ▶▶ per andare alla foto precedente/successiva.

Quando è attiva l'interfaccia di visualizzazione delle immagini, tocca **M** per accedere al suo sottomenu, incluso. Impostazioni slideshow, Elimina foto e. Imposta in base alle tue preferenze. **Nota:** il dispositivo supporta solo immagini in formato JPG, BMP e GIF

FM Radio

● Mentre è in modalità radio, toccare **M** per accedere al relativo sottomenu che include. Sintonizzazione automatica, Preselezioni, Salva in preselezioni, Cancella preselezione, Turner Region, Avvia registrazione radio FM e Registrazione FM.

● Auto tune/salva per/cancella preset

- "Sintonizzazione automatica". Cerca automaticamente le stazioni. Puoi vedere le stazioni cercate in "Presets". Mentre è attiva l'interfaccia di riproduzione radio, toccare ►|| per passare tra le stazioni preselezionate.

- "Salva in preimpostazione". Salva la stazione che stai ascoltando "Presets".

- "Cancella preset". Fare clic su "Cancella preset" per accedere all'elenco delle preselezioni, scegliere la stazione che si desidera cancellare, quindi toccare ►|| e scegliere Sì per cancellare la stazione preselezionata.

● Avvia la registrazione della radio FM

Scegli "Avvia registrazione radio FM", tocca il pulsante ►|| per mettere in pausa/continua, tocca il pulsante ↶ e selezionare "Sì" per salvare il file di registrazione.

Trova le registrazioni radio in radio FM> Registrazione FM. Le registrazioni radio lo faranno anche essere salvato nella libreria Registrazioni> Registrazioni.

● Spegnere lo sfondo della radio

Mentre è attiva l'interfaccia di riproduzione radio, tocca ↶ e scegli "Sì" per disattivare la riproduzione della radio

Nota:

1. Quando si utilizza la funzione radio per la prima volta o quando non ci sono stazioni, è possibile aggiungere la stazione tramite [Elenco stazioni], [Sintonizzazione

manuale], [Sintonizzazione automatica].

2. Se non è possibile cercare una stazione radio FM o se la qualità audio FM non è buona, provare a regolare la posizione dell'auricolare o dell'antenna cablata. In alcuni posti remoti, il segnale FM potrebbe essere scadente. Si prega di contattare il personale locale che lavora nella trasmissione FM per confermare se il segnale FM è coperto o meno.

3. La radio FM supporta l'ascolto con gli auricolari cablati/la connessione Bluetooth.

(1) Wired auricolari ascolto. Prima di accendere la radio FM, è necessario collegarsi agli auricolari cablati per l'ascolto.

(2) ascolto connessione Bluetooth. È possibile utilizzare gli auricolari o l'antenna cablata per ricevere il segnale, quindi collegare il dispositivo Bluetooth.

Bluetooth

Trova "Bluetooth" su "Strumenti" e tocca ►|| per accedere alla sua funzione.

● **Bluetooth On/Off.** Scegli di abilitare o disabilitare Bluetooth.

● **Memoria on/off Bluetooth.**

Scegliere On: il lettore si conatterà automaticamente ai dispositivi che sono stati collegati tramite Bluetooth, quando si accende il lettore la volta successiva. (I dispositivi Bluetooth devono essere accesi e non occupati)

● **Ricerca per dispositivo.**

Quando il Bluetooth è abilitato, scegli "Cerca dispositivo" per cercare i dispositivi vicini, quindi verranno elencati tutti i dispositivi che hanno aperto il Bluetooth.

● **Elenco dispositivi.**

Scegli tra i dispositivi disponibili e seleziona Connetti/Disconnetti. Selezionare il dispositivo che si desidera connettere, quindi fare clic per connettersi. Dopo aver collegato correttamente, questo lettore è pronto per riprodurre musica o radio FM tramite auricolari Bluetooth, altoparlanti Bluetooth, ecc.



Nota:

1. Si prega di aprire prima il Bluetooth del dispositivo se si desidera connettersi con il lettore.

2. La funzione di registrazione/video/immagine non è disponibile durante l'uso della funzione Bluetooth.

Registrazioni

Trova "Registrazioni" su "Strumenti", tocca il pulsante  per accedere alla sua funzione. L'elenco correlato mostrerà, incluso. Avvia registrazione vocale, libreria registrazioni, memorizzazione (disponibile solo quando è inserita la scheda di memoria), Formato registrazione, Impostazioni delle registrazioni.

- Scegli "Avvia registrazione vocale" e tocca il pulsante  per avviare la registrazione vocale, premi di nuovo per mettere in pausa. Tocca il pulsante  e scegli "Sì" per salvare il file di registrazione.

- Trova le registrazioni salvate nella libreria Registrazioni > Registrazioni.

- "Memoria", scegliere di memorizzare le registrazioni nella memoria interna o esterna. Conferma la tua selezione con il pulsante .

- Formato registrazione. Scegli il formato di registrazione tra MP3/WAV.



- Impostazioni delle registrazioni .

- Imposta il bitrate di registrazione. Seleziona la qualità della registrazione. Maggiore è il numero, migliore è la qualità di registrazione e maggiore è il file di registrazione.

- Traccia modalità AVR. quando si avvia la registrazione in modalità AVR, il registratore avvia automaticamente la registrazione, se viene rilevato il suono e interrompe la registrazione quando non viene rilevato alcun suono.

EBook

Trova "EBook" su "Strumenti", tocca il pulsante  per accedere alla sua funzione.

- Mentre si trova sull'interfaccia di riproduzione del testo, toccare il pulsante   per girare le pagine. Toccare per riprodurre automaticamente, fare nuovamente clic  per interrompere.

- Mentre si trova sull'interfaccia di lettura libro, toccare **M** per accedere al relativo menu secondario e impostare le proprie preferenze, tra cui Playsetting (imposta l'intervallo di riproduzione automatica), Selezione pagina, Selezione segnalibro, Elimina ebook, ecc. Impostare in base alle proprie preferenze.

Nota: il dispositivo riconosce solo l'articolo nel formato "txt".

Impostazioni

Lingua. Seleziona la lingua di MP3 Player e confermalà premendo il tasto .

Data e ora. Scegli "Impostazioni data" per impostare il formato e la data della data.

Toccare il pulsante ◀◀ ▶▶ per passare da anno | mese | giorno, toccare il pulsante +/- per regolare il valore dell'anno | mese | giorno e confermare con il pulsante ▶||. Impostare il tempo in "Impostazione ora" e regolare l'ora allo stesso modo.

- Impostazioni visualizzazione. Imposta luminosità, timer retroilluminazione e salvaschermo.
- Spegnerne.
 - Spegni. Quando non c'è alcuna operazione sul dispositivo, il dispositivo si spegne automaticamente quando raggiunge il tempo impostato (1-10 minuti);
 - Sveglia. Il dispositivo si spegne automaticamente quando raggiunge il tempo impostato (0-99 minuti).
- Limite di volume. Imposta il volume massimo.
- Interruttore del diffusore. Scegli di accenderlo o spegnerlo.
- Luci a pulsante. Scegli di accendere/spegnerne le luci dei pulsanti.
- Information. Controlla le informazioni del giocatore e lo spazio su disco del tuo giocatore;
- Formattare dispositivo/Impostazioni di fabbrica. Formattare il dispositivo o ripristinare le impostazioni di fabbrica.

Nota: prima di formattare il dispositivo, eseguire il backup del file in modo da non perdere alcun file

Aiuto e risoluzione dei problemi

- **Non accendere il lettore**
Si prega di verificare se il lettore è scarica, collegare il lettore ad un adattatore e riprovare dopo la ricarica.
- **Non è possibile caricare la batteria**
 - Scollegare il lettore e quindi ricollegarlo.
 - Carica la batteria a una temperatura adeguata compresa tra 5 °C (41 °F) e 35 °C (95 °F).
 - Turn on the computer.
- **Non è possibile scaricare file dal computer**
 - Si prega di confermare se è collegato correttamente;
 - Si prega di verificare se lo spazio di archiviazione della memoria interna è pieno;
 - Si prega di controllare se il cavo USB è danneggiato.

● **Non è possibile riconoscere il lettore quando è collegato al computer tramite cavo USB.**

- Scollegare il lettore, attendere alcuni minuti, quindi ricollegarlo.
- Scollegare il lettore, riavviare il computer e quindi ricollegare il lettore.
- Collegare il lettore a un'altra porta USB sul computer.
- Se il giocatore non è stato usato per un lungo periodo di tempo, caricare il lettore per circa 10 minuti, dopo di che dovrebbe iniziare a funzionare normalmente di nuovo.

Specificazioni

Schermo	Display LCD TFT da 2,4 pollici
Materiale dell'alloggiamento	Lega di alluminio
Dimensione dell'oggetto	100*52*10mm
Peso netto	41g
Formato Bluetooth	MP3/WMA/APE/FLAC/WAV
Formato audio	MP3/WMA/OGG/APE/FLAC/WAV/AAC-LC/ACELP
Formato video	240*320 AVI /AMV
Formato fotografico	JPG/BMP/GIF
Formato E-book	TXT
Formato di registrazione	MP3: 32 kbps/64 kbps/128 kbps
	WAV: 512kbps/768kbps/1024kbps/1536kbps
Tipo di interfaccia	USB 2.0
Memoria interna	8GB
Espansione scheda SD	Up to 128GB
Batteria	420mAh Batteria al litio
Tempo di carica	2.5 ore (5V/500mA)
OS	WindowsXP/Vista/7/8/10/Linux6.2/Mac os 10.3

In caso di problemi con questo prodotto, non esitate a contattare support@agptek.com e ottenere prima assistenza dal nostro servizio clienti.

Cargar el Reproductor de MP3

1. Utilice un cargador de 5V/500mA

Conecte un extremo del cable micro USB al puerto USB de un cargador, y el otro extremo al puerto de su dispositivo. Una vez que esté completamente cargado, desconecte el cable de su dispositivo tirando de él hacia afuera.

2. Carga por ordenador

Conecte el dispositivo a una computadora en funcionamiento a través del cable USB incluido.

Nota: para evitar el deterioro de la batería, se supone que debe cargarla al menos una vez cada medio año o cada año.

Botones y Controles

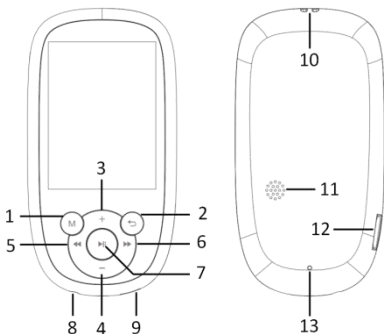

1. Menú
2. Volver
3. Subir/Vol +
4. Mover hacia abajo/Vol -
5. Mover a la izquierda/
Anterior/Rebobinado rápido
6. Mover a la derecha/
Siguiente/Avance rápido
7. Entrar/Reproducir/Pausa
8. Conector de auriculares
9. Puerto micro USB
10. Agujero de la cuerda de seguridad
11. Hablante
12. Ranura para tarjeta TF
13. MIC/Reset

Guía Rápida

1. Encender/Apagar

Mantenga presionado el botón de encendido durante 3 segundos para encender/apagar el reproductor. Presione brevemente cualquier botón para encender la pantalla.

2. Menú de Inicio

El menú Inicio es el punto de partida de cada aplicación. Hay 8 funciones principales en el menú de inicio. Música/Suspender/Herramientas/Video/Radio FM/Imágenes/Configuraciones/Carpeta. (Las herramientas incluyen Bluetooth/Grabaciones/Calendario/Cronómetro/Alarma/Ebook).

3. Operación Básica

(1) Presiona el botón ◀▶ para elegir sus diferentes funciones en la interfaz principal, y toque el botón central ▶|| para ingresar; toque ↶ para volver; mantén pulsado para volver directamente a la interfaz principal.

Nota: Cuando está en el menú principal y hay música/radio en reproducción/pausa en el fondo, toque ↶ para volver a la interfaz de reproducción de música/radio.

(2) Presione brevemente el botón M para acceder al submenú relativo; Manténgalo presionado para bloquear o desbloquear los botones.

(3) Presione brevemente el botón ↶ para regresar a la página anterior; Manténgalo pulsado para volver al menú de inicio.

(4) Presionar +/- cuando en esta interfaz siguiente es para ajustar el volumen. Menú de inicio e interfaz de reproducción de música/video o visualización de imágenes. Excepto estos, presionar el botón +/- en otras interfaces es para subir/bajar.

4. Importar y Transferir Música

Conecte la computadora a través del cable USB. Copie la música y otros archivos que necesita transferir en la computadora, y luego péguelos en el reproductor, o simplemente arrastre y suelte los archivos o carpetas de música directamente cuando esté conectado a la computadora. **Nota:** No desconecte su reproductor durante el proceso de transferencia. Si lo hace, el archivo que se está transfiriendo se dañará.

5. Reset

Cuando el reproductor se está estrellando, presione el botón de encendido durante 10 segundos o coloque un alfiler en el orificio de reinicio para reiniciar el reproductor.

Música

Busque "Música" en el menú Inicio y presione el botón ▶|| para acceder a su función.

La lista relacionada se mostrará, incluyendo. Todas las canciones, Últimas reproducidas, Artistas, Álbumes, Géneros, Listas de reproducción, Actualizar listas de reproducción, Carpeta local y Carpeta de tarjetas (Solo disponible cuando se inserta una tarjeta TF). Elija del menú y toque el botón **▶||** para reproducir la música.

- "Último reproducción". Volver a la canción o al archivo de audio que está reproduciendo ahora o la última vez.

- "Actualizar listas de reproducción". Actualizar archivo de música.

● Operaciones en la interfaz de reproducción de música

- Cuando esté en la interfaz de reproducción de música, mantenga presionado el botón **▶▶** para avanzar rápidamente, toque para cambiar a la siguiente canción; mantenga presionado el botón **◀◀** para rebobinar rápidamente, toque **◀◀** para cambiar a la canción anterior.

- Toque el botón **▶||** para reproducir/pausar.

● Submenú

Cuando esté en la interfaz de reproducción de música, toque el botón **M** para acceder al submenú. Aparecerá la lista relacionada.

- "Inicio". Volver a la interfaz principal.

- Modo de juego. Elija el modo de juego. Aleatorio, Repetir todo, Repetir 1, Reproducir todo, Repetir carpeta, Reproducir música desde.

Nota: "Repetir Carpeta". Reproduce las canciones en la carpeta actual en bucle (solo disponible cuando se reproduce música a través de carpetas). "Reproducir música desde". Elija reproducir canciones de todas las canciones/artista/álbum.

- Ajustes de sonido. Ajuste el ecualizador, límite de volumen y la velocidad de reproducción de música.

- "Repetir ajustes". Ajustes de repetición A-B.

(1) A-B Repita. Toque el botón **▶▶** para confirmar la hora de inicio A cuando A está parpadeando. Luego toque el botón **▶▶** para establecer la hora de finalización B cuando B está parpadeando. El paso del tiempo A al B se repetirá automáticamente. El icono para la indicación A-B aparecerá en la pantalla. Presione el botón **▶▶** nuevamente para regresar a la reproducción normal.

(2) Tiempos de repetición. Configure los tiempos de reproducción de 1 a 10. Toque el

botón +/- para ajustar el valor y toque el botón  para confirmar.

(3) Intervalos de repetición. Ajuste el intervalo de reproducción de 1 a 10 (segundos).

Toque el botón +/- para ajustar el valor y toque el botón  para confirmar.

- Visualización de letras. Elija activar o desactivar las letras, desactivado de forma predeterminada.

- "Agregar a lista de reproducción"/"Eliminar de lista de reproducción", elija agregar o eliminar de las 3 listas de reproducción.

- Currículum. Le ayuda a volver a la posición anterior a la canción de cambio manual.

- "Marcadores". Elija agregar, eliminar o ir al marcador.

"Borrar". Elija eliminar la canción que se está reproduciendo ahora.

Nota:

(1) En el modo Bluetooth, el ecualizador y la reproducción de velocidad variable no están disponibles. Y el álbum se hará más pequeño o no se podrá mostrar.



(2) La resolución del álbum requiere menos de 1000*1000 y su formato debe ser JPG, de lo contrario, el álbum no se puede mostrar.

Dormir

En esta función, puedes seleccionar las 14 canciones incorporadas para reproducir, lo que te ayudará a dormirte más rápido.

Vídeo

Busque "Vídeo" en el menú Inicio, toque el botón  para acceder a su función. Deberá elegir entre la carpeta local o la carpeta de la tarjeta si se inserta la tarjeta de memoria.



● Toque el botón  para ver videos, toque   para ir al video anterior/siguiente o mantenga presionado para retroceder/avanzar rápidamente. Toque el botón +/- para ajustar el valor.

● Cuando se encuentre en la interfaz de reproducción de video, toque el botón **M** para acceder a su submenú, incluido. Repetir, Eliminar Vídeo, Actualizar lista de reproducción. Establecer de acuerdo a su preferencia.

Nota: Si el formato de su video no es compatible, puede visitar <https://www.agptek.com/support/download.html#drivers-and-tool> para descargar la herramienta de conversión de video (Video_Format_Converter). Luego convierte el

formato de tu video y disfruta del video.

Fotos

Toque  para ver las imágenes, toque   para ir a la imagen anterior/siguiente.



Cuando se encuentre en la interfaz de visualización de imágenes, toque **M** para acceder a su submenú, incluido. Configuración de la presentación de diapositivas, Eliminar imagen y. Establecer de acuerdo a su preferencia.

Nota: el dispositivo solo admite imágenes en formato JPG, BMP y GIF.



Radio FM

Cuando esté en la interfaz de radio, toque **M** para acceder a su submenú que incluye. Sintonización automática, Presintonía, Guardar en presintonía, Borrar presintonía, Región Turner, Inicie la grabación de radio FM y la grabación FM.

● Autoajuste/guardar en/borrar preset

- "Autoajuste". Buscar estaciones automáticamente. Puede ver las estaciones buscadas en "Presintonías". Mientras está en la interfaz de reproducción de radio, toque  para cambiar entre las estaciones predefinidas.
- "Guardar en preset". Guarde la emisora que está escuchando en "Presintonías".
- "Borrar preset". Haga clic en "Borrar preajustes" para ingresar a la lista de preajustes, elija la estación que desea borrar, luego toque  y elija Sí para borrar la estación predefinida.

● Iniciar la grabación de radio FM

Elija "Iniciar grabación de radio FM", toque el botón  para pausar/continuar, toque el botón  y seleccione "sí" para guardar el archivo de grabación. Encuentra las grabaciones de radio en radio FM> Grabación de FM.

Las grabaciones de radio también se guardarán en la biblioteca Grabaciones> Grabaciones.

● Apagar el fondo de radio

Cuando esté en la interfaz de reproducción de la radio, toque  y elija "Sí" para apagar el fondo de la radio.

Nota:

1. Cuando utilice la función de radio por primera vez o cuando no haya una emisora, la

emisora se puede agregar mediante [Lista de emisoras], [Sintonización manual], [Sintonización automática].

2. Si no puede buscar una emisora de radio FM, o si la calidad del sonido de FM no es buena, intente ajustar la posición de los auriculares o la antena con cable. En algunos lugares remotos, la señal de FM puede ser pobre. Póngase en contacto con el personal local que trabaja en transmisión de FM para confirmar si señal de FM está cubierta o no.

3. La radio FM admite la escucha con los auriculares con cable/conexión Bluetooth.

(1) Auriculares con cable escuchando. Antes de encender la radio FM, debe conectarse a los auriculares con cable para escuchar.

(2) escuchando la conexión bluetooth. Puede usar los auriculares con cable o la antena para recibir la señal y luego conectar los dispositivos Bluetooth.

Bluetooth

Busque "Bluetooth" en "Herramientas" y toque para acceder a su función.

● **Bluetooth On/Off.** Elija habilitar o deshabilitar Bluetooth.

● **Memoria Bluetooth On/Off.**

Elegir encendido: el reproductor se conectará con dispositivos que se hayan conectado automáticamente mediante su Bluetooth, la próxima vez que encienda el reproductor. (Los dispositivos Bluetooth deben estar encendidos y desocupados).

● **Buscar Dispositivo.**

Cuando el Bluetooth esté habilitado, elija "Buscar dispositivo" para buscar los dispositivos cercanos, luego se enumerarán todos los dispositivos que hayan abierto su Bluetooth.

● **Lista de dispositivos.**

Elija entre los dispositivos disponibles y seleccione para conectar/desconectar. Seleccione el dispositivo que desea conectar y luego haga clic para conectarse. Una vez conectado correctamente, este reproductor está listo para reproducir música o radio FM a través de auriculares Bluetooth, altavoces Bluetooth, etc.



Nota:

1. Por favor, abra primero el Bluetooth del dispositivo si desea conectarse con el reproductor.

2. La función de Grabación/Video/Imagen no está disponible al usar la función Bluetooth.

Grabaciones

Encuentre "Grabaciones" en "Herramientas", toque el botón  para acceder a su función. La lista relacionada se mostrará, incluyendo. Inicie la grabación de voz, la biblioteca de grabaciones, el almacenamiento (solo disponible cuando se inserta la tarjeta de memoria), el formato de grabación, Ajustes de grabación..

- Elija "Iniciar grabación de voz" y toque el botón  para iniciar la grabación de voz, presione nuevamente para pausar. Toque el botón  y elija "si" para guardar el archivo de grabación.

- Encuentra las grabaciones guardadas en Grabaciones> Biblioteca de grabaciones.
- "Almacenamiento", elija almacenar sus grabaciones en la memoria interna o externa. Confirme su selección con el botón .

- Formato de grabación. Elija el formato de grabación entre MP3/WAV.



- Ajustes de grabación.

- Establecer rec bitrate. Seleccione la calidad de la grabación. Cuanto mayor sea el número, mejor será la calidad de grabación y mayor será el archivo de grabación.

- Seguimiento del modo AVR. cuando comience a grabar en modo AVR, la grabadora comenzará a grabar automáticamente, si se detecta sonido y deja de grabar cuando no se detecta sonido

Ebook

Encuentre "EBook" en "Herramientas", toque el botón  para acceder a su función.

- Cuando está en la interfaz de reproducción de texto, toque el botón   para pasar las páginas. Toque para jugar automáticamente, haga clic de nuevo para detener.

- Cuando esté en la interfaz de lectura de libros, toque **M** para ingresar a su submenú y configurar sus preferencias, incluida la configuración de reproducción (establecer el intervalo de reproducción automática), la selección de páginas, la selección de marcadores, eliminar libros electrónicos, etc. Configure de acuerdo con sus preferencias.

Nota: El dispositivo solo puede reconocer el artículo en formato "txt".

Ajustes

- Idioma. Seleccione el idioma del reproductor de MP3 y confírmelo presionando el botón .

- Fecha y hora. Elija "Configuración de fecha" para establecer el formato de fecha y la

fecha. Toque el botón ◀▶ para cambiar entre año | mes | día, toque el botón +/- para ajustar el valor del año | mes | día y confirme con el botón ▶||. Ajuste la hora en "Configuración de hora" y ajuste la hora de la misma manera.

- Ajustes de pantalla. Establecer brillo, temporizador de luz de fondo y salvapantallas.
- Configuraciones de apagado.
 - Apagado. Cuando no hay ninguna operación en el dispositivo, el dispositivo se apagará automáticamente cuando alcance el tiempo establecido (1-10 minutos);
 - tiempo de dormir. El dispositivo se apagará automáticamente cuando alcance el tiempo establecido (0-99 Mins).
- Límite de volumen. Ajuste el volumen máximo.
- Interruptor de altavoz. Elija encenderlo o apagarlo.
- Botón de luces. Elija encender/apagar las luces de los botones.
- Información. Verifique la información del jugador y el espacio en disco de su reproductor;
- Formato de dispositivo/ajustes de fábrica. Formatear el dispositivo o restaurar a la configuración de fábrica.

Nota: Antes de formatear el dispositivo, haga una copia de seguridad del archivo para no perder ningún archivo

Ayuda y Solución de Problemas

- **No puedo encender el jugador**
Compruebe si el reproductor se está quedando sin energía, conecte el reproductor a un adaptador e intente nuevamente después de la carga.
- **No puedo cargar la batería**
 - Desconecta el reproductor y luego vuelve a conectarlo.
 - Cargue la batería a una temperatura adecuada dentro del rango de 5 °C (41) a 35 °C (95).
 - Enciende el ordenador.
- **No puedo descargar archivos de la computadora**
 - Por favor, confirme si está conectado correctamente;
 - Compruebe si el espacio de almacenamiento de la memoria interna está lleno;
 - Por favor, compruebe si el cable USB está dañado.
- **No se puede reconocer el reproductor cuando está conectado a la computadora**

mediante un cable USB.

- Desconecte el reproductor, espere unos minutos y vuelva a conectarlo.
- Desconecte el reproductor, reinicie la computadora y luego vuelva a conectar el reproductor.
- Conecte su reproductor a otro puerto USB en su computadora.
- Si el reproductor no se ha utilizado durante un largo período de tiempo, cárguelo durante unos 10 minutos, después de lo cual debería comenzar a funcionar normalmente de nuevo.

Specifications

Pantalla	TFT LCD de 2.4 pulgadas
Material de la carcasa	Aleación de aluminio
Tamaño del artículo	100*52*10mm
Peso neto	41g
Formato Bluetooth	MP3/WMA/APE/FLAC/WAV
Formato de audio	MP3/WMA/OGG/APE/FLAC/WAV/AAC-LC/ACELP
Formato de video	240*320 AVI /AMV
Formato de foto	JPG/BMP/GIF
Formato de libro electrónico	TXT
Formato de grabación	MP3: 32 kbps/64 kbps/128 kbps WAV: 512kbps/768kbps/1024kbps/1536kbps
Tipo de interfaz	USB 2.0
Memoria interna	8GB
Expansión de tarjetas SD	Hasta 128GB
Batería de litio	420mAh Lithium battery
Tiempo de carga	2.5 hours (5V/500mA)
OS	WindowsXP/Vista/7/8/10/Linux6.2/Mac os 10.3

Si tiene algún problema con este producto, no dude en ponerse en contacto con support@agptek.com y obtener ayuda de nuestro servicio de atención al cliente primero.

充電について

1. 5V/500mA 充電器

Micro USB ケーブルの一方の端を充電器の USB ポートに差し込み、もう一方の端をデバイスのポートに差し込みます。充電が完了したら、ケーブルをデバイスから外してください。

2. コンピュータで充電

付属 USB ケーブルでパソコンに接続して充電できます。

注意: バッテリーの劣化を防ぐため、本機を半年ごとに 1 回充電してください。

各部名前

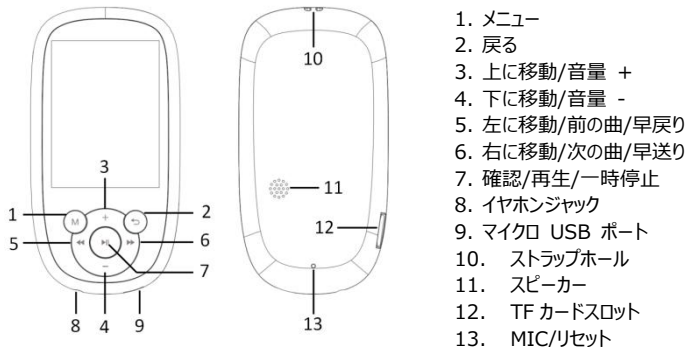

1. メニュー
2. 戻る
3. 上に移動/音量 +
4. 下に移動/音量 -
5. 左に移動/前の曲/早戻り
6. 右に移動/次の曲/早送り
7. 確認/再生/一時停止
8. イヤホンジャック
9. マイクロ USB ポート
10. ストラップホール
11. スピーカー
12. TF カードスロット
13. MIC/リセット

基本特徴

1. 電源オン/オフ

電源ボタンを 3 秒間長押しすると、本器の電源がオン/オフになります。

任意のボタンを短く押しと、画面表示がオンになります。

2. ホームメニュー

ホームメニューには 8 つ機能間を選択できます。音楽/睡眠/ツール/ビデオ/FM ラジオ/画像/設定/

フォルダ等の選択肢があります。(ツールは Bluetooth/録音/日付/ストップウォッチ/目覚まし時計/電子ブックを含みます)。

3. 各機能の選択

(1) ◀▶ ボタンを押してその機能を選択し、▶▶ ボタンで確認します。tap ↶ ボタンを押してホームメニューに戻ります。

注意:メインメニューで、若しバックグラウンドで音楽/ラジオの再生/一時停止の場合は、↶ ボタンを押すより、音楽/ラジオの再生画面に戻ります。

(2) ボタン **M** を短く押して、関連サブメニューに入ります。ボタンを長押ししてロックまたはロック解除します。

(3) 前のページに戻るには ↶ ボタンを短く押します。長押しするとホームメニューに戻ります。

(4) ホームメニューまたはビデオや画像/音楽再生中界面で +/- ボタンを押すと音量調整可能です。その以外の界面で、+/- ボタンを押すと上下に移動することができます。

4. 音楽の転送について

USB ケーブルでコンピューターを接続してください。音楽やファイルをコンピュータにコピーしてから、プレーヤに貼り付けます。或いは、コンピュータに接続している時に音楽ファイルやフォルダを直接ドラッグアンドドロップします。

注意: 転送中にプレーヤーを切断しないでください。転送中のファイルが破損する可能性があります。

5. リセット

故障になった場合は、電源ボタンを 10 秒間押すまたはピンなど細い物を使ってリセット穴に刺してプレーヤーをリセットしてください。

音楽

ホームメニューで「音楽」を見つけて、▶▶ ボタンを押すとその機能に入ります。すべての曲、直前に再生した曲、アーティスト、アルバム、ジャンル、プレイリスト、プレイリストを更新します、ローカルフォルダまたはカードフォルダ (TF カードが挿入されている場合のみ利用可能) 等の選択肢があります。メニューから選択し、▶▶ ボタンを押して音楽を再生します。

- 「直前に再生した曲」: 今再生している、または前回再生した曲またはオーディオファイルに戻ります。

- 「プレイリストを更新」: 音楽ファイルを更新します。

● 音楽再生画面の操作

- 音楽再生画面で、▶▶ ボタンを長押しより早送りとなります。▶▶ ボタンを短く押すより次の曲に

切り替えます。◀◀ ボタンを長押しより早戻しとなります。◀◀ ボタンを押して前の曲に切り替えます。

- 再生/一時停止には ▶|| ボタンを押します。

● サブメニュー

音楽再生画面で、M ボタンを押してサブメニューに入ります。

- 「ホーム」：メインメニューに戻ります。

- 「再生モード」：再生モードを選択します。シャッフル、すべての曲をリピート、1 曲リピート、全曲再生、フォルダでリピート、.....から音楽を再生

注意：「フォルダでリピート」：フォルダ内の曲をループで再生します（フォルダを介して音楽を再生する場合にのみ使用可能）。「.....から音楽を再生」：すべての曲/アーティスト/アルバムから曲を再生するように選択します。

- 「音声設定」：イコライザー、音量制限と音楽の再生速度を設定します。

- 「リピート設定」：A-B のリピート設定。

(1) 「A-B リピート」：▶▶ ボタンを押して開始時間 A を確定します（A が点滅している）。▶▶ ボタンをもう一度押して終了時間 B を確定します（B が点滅している）。時間 A から時間 B は自動的に繰り返されます。A-B 表示のアイコンが画面に表示されます。▶▶ ボタンをもう一度押して通常の再生に戻ります。

(2) 「再生時間」：1～10 のリプレイ時間を設定します。+/- ボタンを押して値を調整し、▶|| ボタンを押して確定します。

(3) 「再生間隔」：再生間隔を 1～10（秒）に設定します。+/- ボタンを押して値を調整し、▶|| ボタンを押して確定します。

- 「歌詞表示」：歌詞のオン/オフを選択する、デフォルトではオフにする。

- 「プレイリストに追加」/「プレイリストから削除」：3 つのプレイリストを追加または削除できます。

- 「再開」：最後に再生した、または今再生している曲に戻ります。

- 「ブックマーク」：追加、削除、またはブックマークに移動を選択します。

- 「削除」：現在再生中の曲を削除することを選択できます。

注意：

(1) Bluetooth モードでは、イコライザーと可変速再生は使用できません。アルバムが小さくなったり、表示されなくなったりします。

(2) アルバムの解像度は 1000*1000 以下で、そのフォーマットは JPG でなければなりません。そうでなければアルバムはそれ自身を表示できません。

睡眠モード

この機能では、早い眠りになるため、内蔵した 14 曲を選択して再生できます。

ビデオ

ホームメニューで「動画」を見つけて、tap button ▶|| ボタンを押してその機能に入ります。メモリーカードが挿入されている場合は、ローカルフォルダまたはカードフォルダから選択する必要があります。

● ▶|| ボタンを押してビデオが表示されます。tap ◀◀ ▶▶ ボタンを押すより前のビデオ/次のビデオに選択できます。押し続けると早戻し/早送ります。+/- ボタンで音量を調整します。

● ビデオ表示画面で、M ボタンを押してそのサブメニューに入ります。繰り返し、ビデオの削除、プレイリストを更新する等の選択肢があります。

注意: ビデオの形式がサポートされていない場合は、

<https://www.agptek.com/support/download.html#drivers-and-tool>

にアクセスしてビデオ変換ツール (Video_Format_Converter) をダウンロードできます。それからビデオのフォーマットを変換できます。

画像

▶|| ボタンを押して画像を表示されます。◀◀ ▶▶ ボタンを押すより前の画像/次の画像に移動します。

画像表示画面で、M ボタンを押してそのサブメニューに入ります。スライドショー設定、画像削除等の選択肢があります。

注意: 本機は JPG、BMP および GIF 形式の画像のみをサポートします。

FM ラジオ

ラジオ再生画面で、M ボタンを押してそのサブメニューに入ります。自動チューニング、プリセット、プリセットに保存、プリセットをクリア、チューニング地域、FM ラジオ録音を開始、FM 録音等の選択肢があります。

● 自動チューニング/プリセットに保存/プリセットをクリア

- 「自動チューニング」: 放送局を自動的に検索します。検索された放送局は「プリセット」で表示します。ラジオを再生している場合は、▶|| ボタンを押して放送局を切り替えます。

- 「プリセットに保存」: 聞いている放送局を「プリセット」に保存します。

- 「プリセットをクリア」: 「プリセットをクリア」をクリックして、プリセットリストに入り、クリアする放送局を選択してから、▶|| ボタンを押すより「はい」を選択し、プリセット放送局をクリアします。

● FM 録音

「FM ラジオ録音を開始」を選択し、▶|| ボタンを押すより、一時停止/続行を選択します。

◀ ボタンを押すと「はい」を選択し、録音ファイルを保存します。

FM ラジオ> FM 録音でラジオ録音ファイルを検索できます。ラジオ録音ファイルは録音>録音ライブラ
リに保存することもできます。

● ラジオのバックグラウンドをオフにします

ラジオを再生画面で、tap ◀ ボタンを押して「はい」を選択して、ラジオの再生のバックグラウンドを
オフにします。

注意：

1. FM ラジオ機能を初めて使用する時、又は FM 放送局がない時は、[ステーションリスト]、[マ
ニユアルチューン]、[自動チューニング]で放送局を追加できます。
2. 若し FM 放送局を検索できない場合、又は FM 音質が悪い場合は、有線イヤホン或いは
アンテナの位置を調整してみてください。ある遠隔地では、FM の受信感度が非常に不安定だ可
能性があります。FM 放送の担当者にお問い合わせ、ここで FM 信号がカバーされているかどうか
を確認してください。
3. FM ラジオは、有線イヤホン接続/Bluetooth 接続で再生をサポートしています。
(1) 有線イヤホンモード：FM ラジオをオンにする前に、有線イヤホンを挿す必要があります。
(2) Bluetooth モード：受信のため、アンテナとして有線イヤホン又はアンテナを挿す必要があ
ります。その後、Bluetooth 設備に接続してください。

Bluetooth

ツールで「Bluetooth」を見つけて、▶|| ボタンを押してその機能を入ります。

- **Bluetooth スイッチ**：Bluetooth を有効または無効にします。
- **Bluetooth オン/オフ記憶機能**

Bluetooth を有効にすると、MP3 プレーヤーは Bluetooth で自動的に前回接続された設備と再
接続できます。(Bluetooth 設備は電源が入っていて、使用されていない必要があります)

● デバイスを検索

Bluetooth が有効になっている場合は、「デバイスを検索」を選択してから、近くの利用可能なデバ
イスが表示されます。

● デバイスリスト

使用可能なデバイスから接続/切断を選択します。接続が成功すると、本機は Bluetooth イヤホン

や Bluetooth スピーカー等で音楽や FM ラジオを再生できています。

注意：

1. プレーヤーと接続したい場合は、最初にデバイスの Bluetooth を有効にしてください。
2. Bluetooth を使用している時は、録音/ビデオ/画像機能は使用できません。

録音

ツールで「録音」を見つけて、▶|| ボタンを押してその機能に入ります。「音声録音を開始」、「録音ライブラリ」、「ストレージ」（カードが挿入されている場合のみ）、「録音フォーマット」、「録音設定」から選択できます。

- 「音声録音を開始」を選択して、▶|| ボタンを押すと音声録音が始まり、もう一度押すと一時停止します。↶ ボタンを押して「はい」を選択すると、録音ファイルが保存されます。
- [録音]> [録音ライブラリ]で保存された録音を探します。
- 「ストレージ」：録音ファイルを内蔵メモリまたは外部メモリに保存することを選択します。▶|| ボタンで選択を確定します。
- 「録音フォーマット」：MP3/WAV 間に録音形式を選択します。
- 録音設定
 - 録音ビットレートと品質を設定します：数値が大きいほど、音声ファイルの品質が向上し、ファイルのサイズが大きくなります。
 - AVR モード：AVR モードで録音を開始すると、音声が検出されるとレコーダーが自動的に録音を開始し、音声が検出されない場合は録音を停止します。

電子ブック

ツールで「電子ブック」を見つけて、tap button ▶|| ボタンを押してその機能に入ります。

- 電子ブックを再生中に、◀◀ ▶▶ ボタンを押してページを切り替えます。▶|| ボタンを押すと自動的に再生され、もう一度押すと停止します。
- 電子ブックを再生中に、M ボタンを押すより、サブメニューに入ります。再生設定（自動再生間隔を設定する）、ページを選択、ブックマークを選択、電子ブックを削除などの選択肢があります。

注意： 本機は「txt」形式のみをサポートしています。

設定

- 言語：MP3 プレーヤーの言語を選択し、▶|| ボタンを押して確定します。
- 日時：日付形式と日付を設定するには、「日付設定」を選択します。Tap button ◀◀ ▶▶

ボタンを押すより、年/月/日間に選択します。 +/- ボタンを押すより、年/月/日の値を調整可能です。▶IIボタンを押して設定を確定します。「時刻設定」は同じ方法を採用します。

- 表示設定：明るさ、バックライトタイマー、スクリーンセーバーを設定できます。
- 電源オフ設定
 - 節電モード：本器に何も操作がない場合、設定された時間（1～10分）に達すると本機は自動的電源オフにします。
 - スリープタイマー：設定された時間（0～99分）に達すると本器は自動的電源オフにします。
- 音量制限：最大音量を設定します。
- スピーカースイッチ：オンまたはオフにします。
- ボタンライト：ボタンの点灯/消灯を選択します。
- 情報：本機の情報と本機のディスク容量を確認します。
- デバイスのフォーマット/工場出荷時設定：デバイスをフォーマット、または工場出荷時設定に復元します。

注意：本機をフォーマットする前に、ファイルを紛失しないようにファイルをバックアップしてください。

故障排除

● 電源が入りません

電量は充足状態かどうかをご確認ください。本機をアダプタに接続し、充電後にもう一度お試しください。

● 充電できません

- ケーブルを取り外して、再度接続してください。
- 5℃(41°F)～35℃(95°F)の温度範囲でバッテリーを充電してください。
- パソコンを接続して充電してください。

● パソコンからファイルをダウンロードできません

- 正しく接続されているかどうか確認してください。
- 内蔵容量がいっぱいかどうか確認してください。
- USBケーブルが破損していないか確認してください。

● パソコンに認識されません

- 本機を取り外して、数分間待ってから、再度接続してください。
- 本機を取り外し、パソコンを再起動して、本機を再接続します。
- 本機を他のUSBケーブルでパソコンと接続します。
- 長時間使用していない場合は、約10分間充電してください。その後、正常に動作する可能性

があります。

仕様

スクリーン	2.4 インチ TFT LCD スクリーン
材質	アルミニウム合金
サイズ	100*52*10mm
重さ	41g
Bluetooth でサポートされたフォーマット	MP3/WMA/APE/FLAC/WAV
オーディオフォーマット	MP3/WMA/OGG/APE/FLAC/WAV/AAC-LC/ACELP
ビデオフォーマット	240*320 AVI /AMV
写真フォーマット	JPG/BMP/GIF
電子ブックフォーマット	TXT
録音フォーマット	MP3: 32 kbps/64 kbps/128 kbps
	WAV: 512kbps/768kbps/1024kbps/1536kbps
USB 端子	USB 2.0
内部メモリ	8GB
SD カード	最大 128GB は拡張可能
電池	420mAh リチウムコバルト酸化物電池
充電時間	2.5 時間 (5V/500mA)
OS	WindowsXP/Vista/7/8/10/Linux6.2/Mac os 10.3

本製品についてのご質問は、support@agptek.com までお気軽にお問い合わせください。