

**AGPTEK**

[www.agptek.com](http://www.agptek.com)

[support@agptek.com](mailto:support@agptek.com)



# Hello

AGPTEK MUSIC PLAYER



MADE IN CHINA

|       |  |
|-------|--|
| 1-10  | AGPTek A125 Music Player User Manual           |
| 11-21 | AGPTek A125 Music Player Bedienungsanleitung   |
| 22-32 | AGPTek A125 Music Player Guía rápido de inicio |
| 33-43 | AGPTek A125 Music Player Guida Rapida          |
| 44-52 | AGPTek A125 Music Player Guide Rapide          |
| 53-63 | AGPTek A125 音楽プレイヤー 取扱説明書                      |

## Index

|                               |   |
|-------------------------------|---|
| Buttons and controls.....     | 1 |
| Charge the Player.....        | 2 |
| Power On/Off.....             | 2 |
| Lock Screen.....              | 2 |
| Volume Adjustment.....        | 2 |
| Music.....                    | 3 |
| Recordings.....               | 5 |
| Radio.....                    | 6 |
| E book.....                   | 6 |
| Set.....                      | 7 |
| Last Played(Now Playing)..... | 8 |
| Help and Troubleshooting..... | 8 |
| Specifications.....           | 9 |

# Buttons and controls

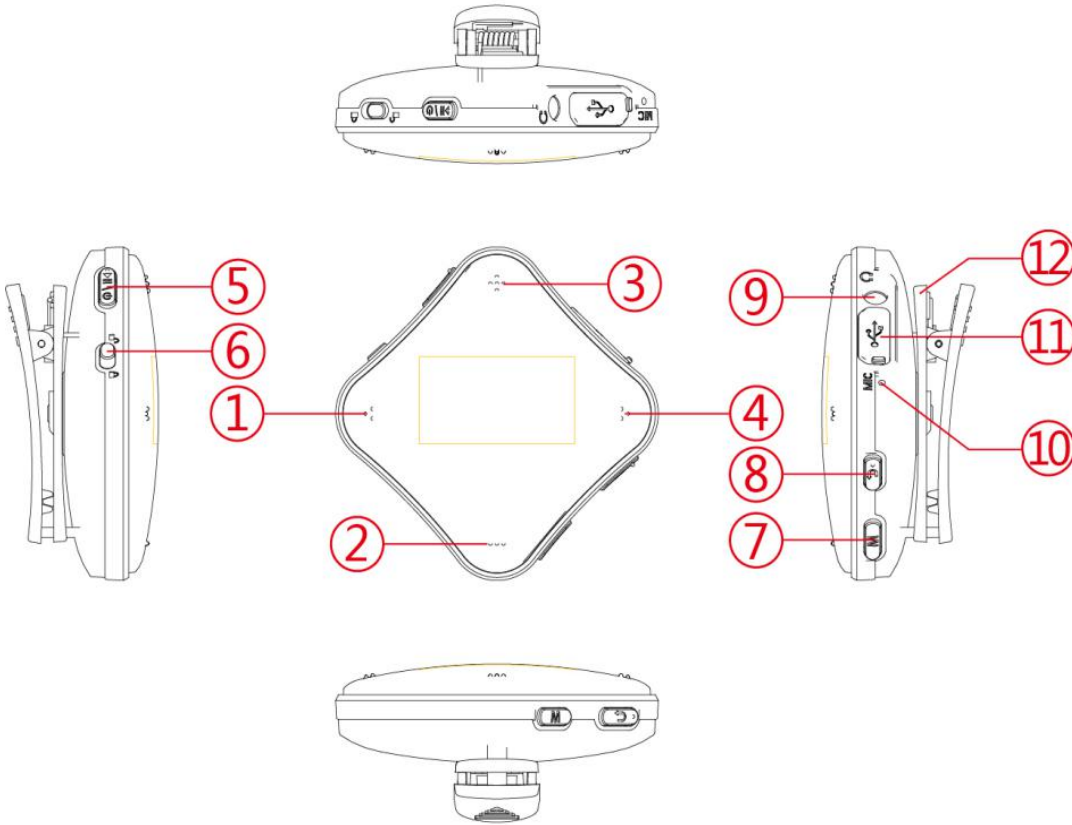

1. Previous/Fast backward button//Move up
2. Volume -
3. Volume +
4. Next/Fast forward button//Move down
5. Power button/Play/Pause/Enter
6. Lock/unlock
7. Menu button
8. Return button
9. Earphone jack
10. MIC hole
11. USB port
12. Clip

## Charge the Player

Use 5V/500mA charger for charging.

Plug one end of the micro USB cable into the USB port of a computer, the other end to the port on your device. While it is fully charged, disconnect the cable from your device by pulling it straight outward.

## Power On/Off

Hold button  for 3 seconds to switch on/off the player.

## Lock Screen

Slide the lock button to lock the screen. Repeat to unlock.

## Volume Adjustment

Click volume button  to increase/decrease the volume.





## Return

Always click button  to go back.

## Main interface

Each time you press the button , it will bring you to one of its 7 different functions, including **Music, Recordings, radio, Ebook, Folder View, Set, Now playing(Last played)**.



## Music

When there is a  icon in the main interface, click button  to access to its function. The related list will show, including: **All songs, Artists, Albums, Genres, Playlists, Update music library.** Choose from the menu, and click  button to enter and play the music. Click button  to return.

- All songs: all of the songs in the player will be listed here;
- Playlists: all of the playlists created will be listed here(up to 50 playlists can be created);
- Genres/Artists/Albums: all of the songs will be listed by genres/artists/album;

When it is on music list, click button  to access to its submenu. Choose from (Now playing)Last played, Play, Add to playlist.

## Rewind/Forward

While it' s on music playing interface, hold the button  to fast forward, short press to next music file; hold the button  to rewind, short press to the previous song files. Click the  button to play/pause.

## SubMenu

While it' s on music playing interface, click button  to access to the submenu.

The related list will show, including "Equalizer" , "Repeat" , "Variable Speed Playback" , "Repeat settings" , "Delete" .

### 1. Equalizer

Click button M > "Equalizer" > " Off" , "Rock" , "Funk" , " Hip hop" , "Jazz" , "Classical" , "Techno" .

### 2. Repeat

There will be 4 options, including Repeat off, Repeat 1, Repeat all, Shuffle .

### 3. Repeat settings(only available when the music is playing)

Repeat mode(A-B): choose the option Replay mode, click button  to confirm the starting time A when A is flashing.

Then click the  button to set the ending time B when B is flashing. The audio from time A to B will be repeated automatically. The icon for A-B indication will appear on the screen.

Replay times: Set the replay times from 1 to 10.

Replay intervals: Set the replay interval for 1 to 10 (seconds).

### 4. Variable Speed Playback



Click button M > "Variable Speed Playback" to adjust speed from -8(Slowest) to



+8(Fastest). Set the playing speed as you need.

Note: While the music is still playing in the backstage, and you switch off the player, then next time you turn it on, it will start playing from where you left off.

## Recordings

When there is a  icon in the main interface, click the  button to access to its function. The related list will show, including: Start voice recording, Recordings library, Record Format, Recording settings.

- Click the  button to start voice recording, click again to pause/resume.
- Click button  and choose yes to save the recording.
- Find the saved recordings in Recordings > Recordings library.

Click the button  /  to select from all the recording files you have saved. Click button M to choose delete or not.

Then click the  button to play the recording files you just saved.

Record format: MP3/WAV Rec

set rec bitrate: Select from 512/768/1024/1536kbps for WAV format;  
32/64/128/192kbps for MP3 format;



Set recording scene: Choose from the 5 different scenes.

## Radio

Find  on main screen with the  button to access to its function.

Insert the earphone, then select FM frequency from 87.5 to 108.0MHz.



While in the FM radio interface, press button M to enter the submenu: Auto tune, Presets, Save to preset, Clear preset, FM recording, Tuner region.

Choose **FM recording** to start recording the radio. Click the  button to pause/resume. Click  and choose yes to save the recording and it will back to the FM radio interface automatically.

Find the radio recordings in **Recordings > Recordings library**.

## E book

Please kindly note the device only can recognize the article in "txt." format.



- Click the button  to enter;
- Click button  to turn the page up and down;
- While on text playing interface, click the button  to play automatically, click again to back to normal playing;
- Click button M and choose Playsetting to set the interval, delete ebook, page select, add/delete/go to bookmark;



- Click button  to return.



## Folder View

Find  on main screen with the  button to access to its function.

Click button  to choose from the different folders/files. Click button M to delete. Click the  button to play/view.

*Note: Always put the lyric file and the music file in the same folder.*

## Set

When there is a  icon in the main interface, click the  button to access to its function. The related list will show, including: Backlight timer, Brightness Adjustment, Poweroff timer, Sleptimer, Language, Information, Format device, Factory settings. Click the button  to save your settings.

- **Backlight timer:** set the time at 10(seconds)/20(seconds)/ 30 (seconds)/Always on.
- **Poweroff timer:** Set the time to turn off the player automatically within 0-120 seconds when there is no operation.



Note: The player will not shutdown when it is playing music, radio, Ebook.

- **Sleep timer:** Choose off to turn off this function. Select on and set the time between 1-99(minutes), when it reaches the time you set, the player will

power off automatically;

- **Language:** Choose your language;
- **Information:** See Player information/Disk Space about your player;
- **Format device/Factory settings:** Format the device or restore to factory setting according to your need.

### **Last Played(Now Playing)**

Find the  icon in the main interface, click the  button to get a quick access to the music playing interface. It will resume playing the music from where you left off if there is music playing at the backstage.

### **Help and Troubleshooting**

- Can't turn on the player
  - Please check whether the player is run out of battery, connect the player to a adapter and try again after charging.
- Can't hear any sound from the player
  - Please check if the volume is set to 0;
  - Please check if the earphone is in poor contact with the player.
- Heavy noise when playing music

- Please make sure the plug is clean or this may cause noises;
- Please check if the music file is damaged. Try to play other musics to confirm. Damaged files may lead to heavy noise or skipping.
- Can't download file from computer
- Please confirm whether it's connected properly;
- Please check whether the storage space of the internal memory is full;
- Please check whether the USB cable is damaged.

## Specifications

|               |   |
|---------------|---|
| Size          | About 38x38x22 mm(W*H*D) weight : 18g   |
| Music formats | MP3: bitrate 8 Kbps-320 Kbps, sampling rate 8 KHz-48 KHz;<br>WMA: bitrate 5 Kbps-384 Kbps, sampling rate 8 KHz-48 KHz;<br>FLAC: bitrate L0-L8 (1000 Kbps-1200 Kbps), sampling rate 8 KHz-48 KHz;<br>APE: bitrate FAST/normal compression (800 Kbps-1000 |

|                   |  |
|-------------------|--|
|                   | Kbps), Sampling rate 8 KHz-48 KHz;<br>AAC: bitrate 8 Kbps-320 Kbps, sampling rate 8 KHz-48 KHz;<br>WAV: bitrate 32 Kbps-384 Kbps, sampling rate 8 KHz-48 KHz |
| Capacity          | 8 GB   |
| FM frequency      | Campus frequency band: 76 MHz-87 MHz; Common frequency band: 87.5 MHz-108 MHz  |
| Recording formats | MP3, WAV   |
| E-book format     | TXT  |
| Playing time      | About 25 hours music playing by earphone(volume set at 10) after fully-charged   |
| Charging time     | About 1.5 hour( by computer)   |

If you have any problems about this product, please feel free to contact [support@agptek.com](mailto:support@agptek.com).

# Bedienungsanleitung

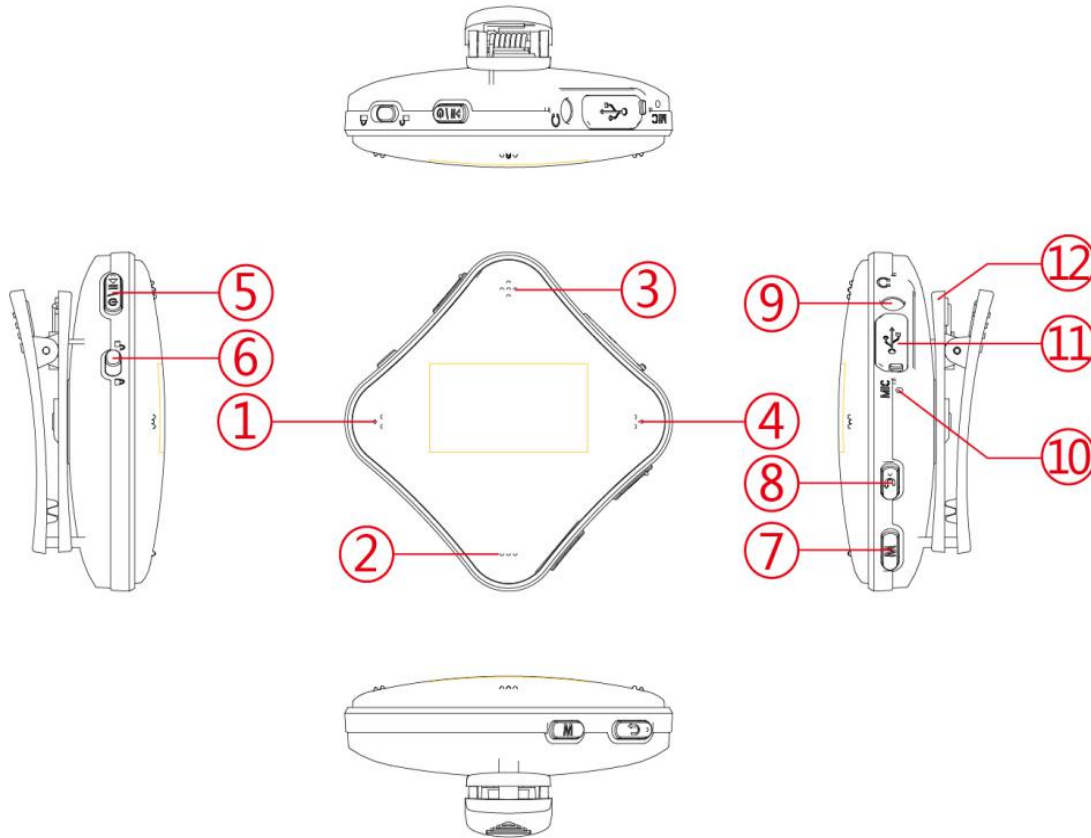

1. Vorherig/ Schneller Rücklauf Taste/Nach oben
2. Volume -
3. Volume +
4. Nächst / Schneller Vorlauf Taste/Nach unten
5. Power Taste/Abspielen/Pause /Enter
6. Sperren/Entsperren
7. Menü Taste
8. Zurück Taste
9. Kopfhörer Buchse
10. MIC Loch
11. USB Schnittstelle
12. Clip

## Aufladen

Sie können das Gerät über den Computer oder ein Ladegerät per USB-Kabel aufladen.

Hinweis: Benutzen Sie bitte 5V/500mAh Adapter das Gerät aufzuladen.



## Ein/Aus schalten

Halten die Taste  für 3 Sekunden gedrückt, um das Gerät ein/aus zu schalten.

## Bildschirm sperren

Schieben Sie die Sperren Taste um Bildschirm zu sperren, noch mal um zu entsperren.

## Lautstärkeregelung

Klicken Sie auf die Lautstärketaste  / , um die Lautstärke zu erhöhen / verringern.

## Zurück

Drücken Sie die Taste  um zurückzukehren.

## Hauptmenü

In Hauptmenü,wenn Sie die Taste ‘⏪ / ⏩’ drücken, es gibt 6 verschiedene Funktionen auszuwählen: Musik, Aufzeichnungen, UKW-Radio, Ordneransicht, Einstellen, Aktueller Titel (Letzte Wiedergabe).

## Hauptmenü

In Hauptmenü,wenn Sie die Taste ‘⏪ / ⏩’ drücken, es gibt 7 verschiedene Funktionen auszuwählen: Musik, Aufzeichnungen, UKW-Radio, E-Buch, Ordneransicht, Einstellen, Aktueller Titel (Letzte Wiedergabe).

## Musik

Wählen Sie 🎵 aus,drücken Sie die Taste ▶️\⏻ um auf Musik Funktion zuzugreifen. Die zugehörige Liste wird angezeigt, einschließlich: Alle Titel, Interpreten, Alben, Genres, Wiedergabelisten,Playlist erstellen. Wählen Sie aus dem Menü, und klicken Sie auf die Taste ▶️\⏻, um die Musik abzuspielen. Klicken Sie auf die Taste ⏪, um zurückzukehren.

## Rücklauf / Vorlauf.

Während es auf Musik-Wiedergabe-Schnittstelle, halten Sie die Taste ⏩ gedrückt zum schnellen Vorlauf, kurz drücken, um zu nächste Musik wechseln;

Halten Sie die Taste ◀ gedrückt, um schnell rücklaufen, kurz drücken, um die vorherige Musik wechseln. Klicken Sie auf die Taste ▶\⏻ zum Abspielen / Pausieren.

## Untermenü

Während es auf Musik-Wiedergabe-Schnittstelle, halten Sie die M Taste gedrückt, um das Untermenü zuzugreifen.

Die zugehörige Liste wird angezeigt, einschließlich "Equalizer", "Wiederholen", "Wiederholungseinstellung", "Variable Schnelligkeit", "Löschen".

### 1,Equalizer

Es gibt „ Aus,Rock, Funk, Hip hop, Jaz, klassik, Techno, “ auszuwählen.

### 2,Wiederholen

Es gibt : “Titel wiederholen, Alles wiederholen,Shuffle “ auszuwählen.

### 3.Wiederholen einstellen (Nur verfügbar, wenn die Musik abespielt wird)

Wiederholungsmodus (A-B): Wählen Sie die Option Replay-Modus, drücken Sie die Taste ⏮, um die Startzeit A zu bestätigen, A wird blinkt.



Drücken Sie die Taste , um die Endzeit B einzustellen, B wird blinkt. Der Ton von Zeit A bis B wird automatisch wiederholt. Das Symbol für die A-B-Anzeige erscheint auf dem Bildschirm.

Wiederholungszeiten: Stellen Sie die Wiederholzeiten von 1 bis 10 ein.

Wiederholintervalle: Stellen Sie das Wiederholintervall für 1 bis 10 (Sekunden) ein.



4,Variable Schnelligkeit

Man kann die Schnelligkeit der Wiedergabe von -8 bis +8 stellen.

## Aufzeichnungen



Wählen Sie  aus, drücken Sie die Taste  \  um auf seine Funktion zuzugreifen.



Es gibt „Sprachaufnahme starten, Aufnahmebibliothek, Aufnahme Format, Aufnahme-Einstellungen “ zu wählen

-Drücken Sie die Taste  \ , um die Aufnahme zu starten, noch mal drücken um Pause / Fortsetzen zu machen.

- Drücken Sie die Taste  um Aufnahme zu speichern.

- Die gespeicherte Aufnahmen können Sie in Aufnahmebibliothek finden.

Drücken Sie die Taste  / , um alle gespeicherten Aufnahme Dateien auszuwählen.



Klicken Sie dann auf die Taste  \ , um die gespeicherten Aufnahme Dateien abzuspielen.

Aufnahmeformat: MP3/WAV Rec

## **UKW-Radio**

Wählen Sie  aus, drücken Sie die Taste  \  um auf seine Funktion zuzugreifen.

Schließen Sie zuerst Kopfhörer mit dem Gerät an, wählen Sie dann die UKW-Frequenz von 87,5 bis 108,0 MHz.

Auf UKW-Radio Menü drücken Sie die Taste M, um das Untermenü zu zugreifen: Automatisch Einstellungen, Voreinstellung, Als Voreinstellung speichern, Voreinstellung löschen, Aufnahme vom UKW Radio starten, Bandabstimmung. Stellen Sie den gewünschten Radiosender ein. Wählen Sie Aufnahme vom K UW Radio starten aus, um die Aufnahme des Radios zu starten. Klicken Sie auf die Taste  \  zum Anhalten / Fortsetzen. Klicken Sie

auf  und wählen Sie Ja, um die Aufnahme zu speichern, und es wird automatisch auf die FM-Radio-Schnittstelle zurück.

Sie können die Radioaufnahmen im UKW-Radio > UKW-Aufnahme.

Hinweis: Die Radioaufnahmen werden auch in der Aufzeichnungen > Aufnahmenbibliothek gespeichert.

## **E-Buch**

Bitte beachten Sie, dass das Gerät nur den Artikel im Format "txt" erkennen kann.

Drücken Sie die Taste  um auf E-Buch Funktion zuzugreifen.

Drücken Sie  /  um die Seiten zu blättern;



Drücken Sie auf die Taste  um die Wiedergabe automatisch abzuspielen, und klicken Sie erneut, um zur normalen Wiedergabe zurückzukehren.

Klicken Sie auf die Taste M, da können Sie „Playsetting, Delet ebook, Lesezeichen wählen, Lesezeichen löschen, Lesezeichen hinzuzufügen, Lesezeichen löschen “ aus zu wählen.

Klicken Sie auf die Taste , um zurückzukehren.

## Ordneransicht

Wählen Sie  aus, drücken Sie die Taste  um auf seine Funktion zuzugreifen.

Drücken Sie die Taste , um aus den verschiedenen Ordnern / Dateien auszuwählen. Die Taste  drücken zum Abspielen / Ansehen. Die Taste M drücken, um zu löschen.

*Hinweis: Legen Sie immer den Text und die Lieder in denselben Ordner.*

## Einstellungen

Wählen Sie  aus, drücken Sie die Taste  um auf seine Funktion zuzugreifen.

Es gibt „Hintergrundbeleuchtung, Helligkeit, Powerzeit, Sleep Timer, Sprache, Informationen, Gerät formatieren, Werkseinstellungen“ zu wählen.

Hintergrundbeleuchtung: Stellen Sie die Zeit auf 10 (Sekunden) / 20 (Sekunden) / 30 (Sekunden) / Immer ein.

Powerzeit: Stellen Sie die Zeit ein, um den Player innerhalb von 0-120 Sekunden automatisch auszuschalten, wenn keine Funktion vorliegt.

Hinweis: Der Player wird nicht ausgeschaltet, wenn Musik, Radio, Ebook

abspielt.

Sleep Timer: Stellen Sie die Zeit zwischen 1-99 (Minuten) einstellen, wenn die eingestellte Zeit erreicht ist, schaltet sich das Gerät automatisch aus;

Gerät formatieren / Werkseinstellungen: Formatieren Sie das Gerät oder stellen Sie es nach Bedarf auf die Werkseinstellungen zurück.

Aktueller Titel (jetzt abspielt)

Wählen Sie  aus, drücken Sie die Taste  \  um auf seine Funktion zuzugreifen.

Die Musik wird abgespielt, wenn sie im Backstage gespielt wird.

## **Fehler Behebung**

● Der Player lässt sich nicht einschalten

Überprüfen Sie, ob Batterie leer ist, schließen Sie den Player an einen Computer an und versuchen Sie es nach dem Laden erneut.

● Es gibt kein Ton mehr.

- Überprüfen Sie, ob die Lautstärke auf 0 eingestellt wird.

- Überprüfen Sie, ob der Kopfhörer einen schlechten Kontakt zum Player hat.

- Starkes Geräusch bei Musikwiedergabe
  - Stellen Sie bitte sicher, dass der Stecker sauber ist.
  - Überprüfen Sie, ob die Musikdatei beschädigt ist. Versuchen Sie, andere Musiktitel zu bestätigen. Beschädigte Dateien können zu starkem Rauschen oder Überspringen führen.
- Die Datei kann nicht vom Computer heruntergeladen werden
  - Bestätigen Sie, ob es Problem mit Kontakt gibt.
  - Überprüfen Sie, ob der Speicherplatz des internen Speichers voll ist;
  - Überprüfen Sie, ob das USB-Kabel beschädigt ist.

## Technische Daten

|              |   |
|--------------|---|
| Bildschirm   | 0.96 inch OLED  |
| Größe        | Ca. 38x38x22 mm(W*H*D)    Gewicht : 18g   |
| Musik Format | MP3: Bitrate 8Kbps-320Kbps, Abtastrate 8KHz-48 KHz;<br>WMA: Bitrate 5Kbps-384Kbps, Abtastrate 8KHz-48 KHz;<br>FLAC: Bitrate L0-L8 (1000 Kbps-1200 Kbps), Abtastrate 8 KHz-48 KHz; |

|                  |   |
|------------------|---|
|                  | APE: Bitrate FAST/Normalkomprimierung (800Kbps- 1000 Kbps), Abtastrate 8 KHz-48 KHz;<br>AAC: Bitrate 8Kbps-320Kbps, Abtastrate 8KHz-48KHz;<br>WAV: Bitrate 32Kbps-384Kbps, Abtastrate 8KHz-48 KHz |
| Kapazität        | 8 GB  |
| FM frequenz      | Campus-Frequenzband: 76 MHz-87 MHz; Gemeinsames Frequenzband: 87,5 MHz-108 MHz  |
| Aufnahme formate | MP3, WAV  |
| E-buch Format    | TXT   |
| Spielzeit        | Ca. 25 Stunden Musikwiedergabe über Kopfhörer (Lautstärke auf 10 eingestellt) nach voll aufgeladen  |
| Ladenzeit        | Ca. 1.5 Stunden Stunde (über Computer)  |

Für weitere Fragen stehen wir Ihnen sehr gerne per Email zur Verfügung.  
support@agptek.com.

# Botones y controles

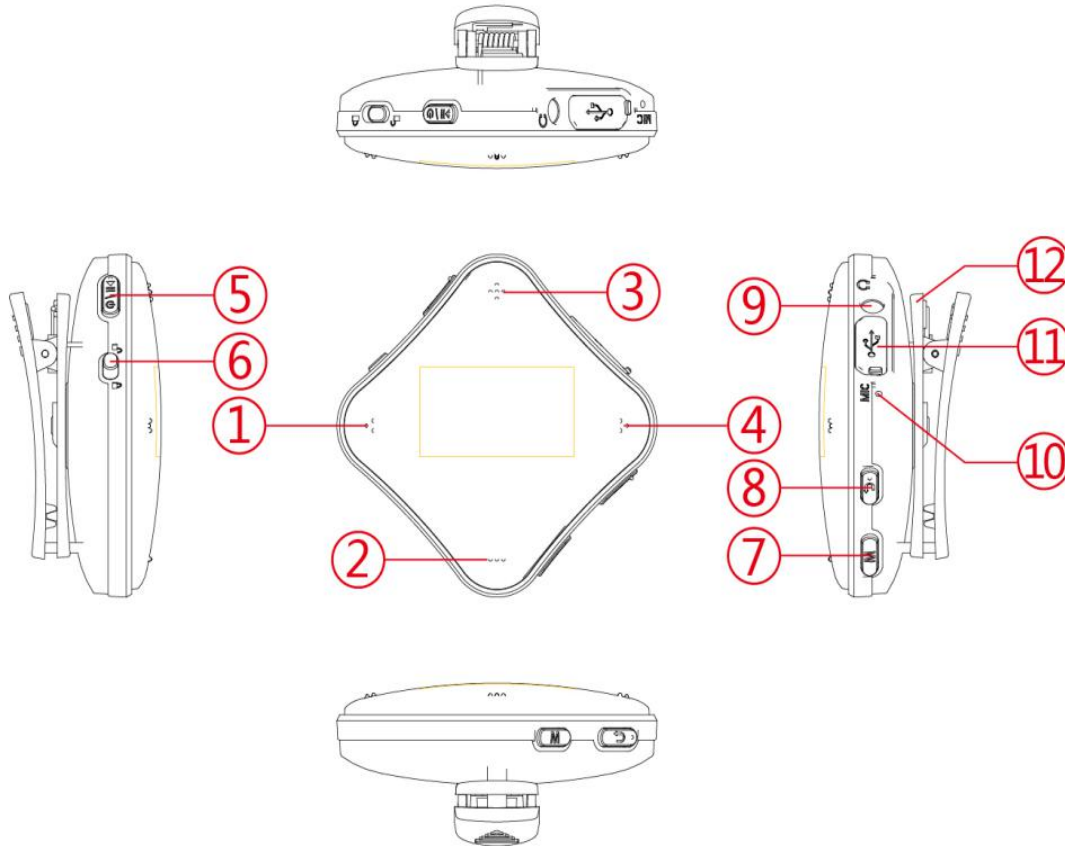

1. Botón anterior/retroceso rápido /subir
2. Volumen -
3. Volumen +
4. Botón siguiente/avance rápido/Bajar
5. Botón de encendido /apagado / Entrar/Reproducir/Pausar
6. Bloqueo/Desbloqueo
7. Botón de menú
8. volver
9. Ranura para Auriculares
10. Agujero MIC
11. Puerto USB
12. Clip





## Carga el reproductor

Use el cargador de 5V/500mAh para cargar.

Enchufe un extremo del cable micro USB al puerto USB de un ordenador, el otro extremo al puerto del dispositivo. Mientras que está completamente cargada, desconecte el cable del dispositivo tirando directamente hacia afuera.

## Encendido/Apagado

Pulse el botón  \  durante 3 segundos para encender / apagar.

## Pantalla de bloqueo

Deslice el botón bloqueo para bloquear la pantalla, Repita el procedimiento para desbloquear.



## Ajuste del volumen

Haga clic en el botón de volumen  /  para aumentar o reducir el volumen.

## Volver



Siempre haga clic en el botón  para volver atrás

## Interfaz principal

Cada vez que pulse el botón  /  que le permita a uno de sus 7 funciones diferentes, incluyendo **Música, Grabaciones, Radio FM, E-libro, Vista de**

carpetas, Establecer, ahora reproduciendo((ultima reproducido)

## Música

Cuando hay un icono  en la interfaz principal, Haga clic en el botón  para acceder a su función. Se mostrará la lista de relacionados, incluyendo: Todas las canciones, Artistas, Álbumes, Géneros, Listas de reproducción, Crear lista de Reproducción

Todas las canciones :todas las canciones listadas aquí;



Listas de reproducción:todas las listas de reproducción creadas se listarán aquí (puede crearse hasta 50 listas de reproducción);

Géneros/Artistas/Álbumes:se listarán todas las canciones por géneros/artistas/álbum;

Cuando está en la lista de música, haga clic en el botón M para acceder a su submenú.

Elige (reproduciendo ahora) último reproducción, reproducir, añadir a lista de reproducción.

## Rebobinado/avance

Cuando está en la interfaz de reproducción de música, Mantenga pulsado el botón  para avanzar rápido, Pulse brevemente para el siguiente archivo de música; Mantenga pulsado el botón  para rebobinar, Pulse brevemente para

los archivos anteriores de la canción. Haga clic el botón  para reproducir/pausa.

## Submenú

cuando está en la interfaz de reproducción de música, Haz clic en el botón M para acceder al submenú

Se mostrará la lista de relacionados, incluyendo: "Ecuilizador", " Repetir" , " Releer ajustes" , " Velocidad variable" , " Borrar" .

### 1.Ecuilizador

Haz clic en el botón M > "Ecuilizador" > " Desactivado" , " Rock" , " Funk" , " Hip hop" , " Jazz" , " Clásica" , " Tecno" .

### 2.Repetir

Se mostrará 4 opciones,incluyendo:Repetición desactivada, Repetir 1, Repetir todo, Aleatorio.

3.sólo está disponibles cuando la música se reproduce

Repetición mode(A-B): elegir el modo de reproducción, haga clic en el botón > para confirmar el tiempo de empieza A Cuando parpadea A

Haga clic en el botón > para ajustar la terminada hora B cuando B parpadea. El audio del tiempo A a B se repetirá automáticamente. El icono de indicación A-

B aparecerán en la pantalla.

Repetir veces: establecer los tiempos de repetir de 1 a 10.



Repetir a intervalos: establecer el intervalo de repetición de 1 a 10 (segundos).

#### 4. Variable velocidad de reproducción

Haz clic en el botón M > "Variable velocidad de reproducción" para ajustar la velocidad de -8 (más lento) + 8 (más rápido) . Establecer la velocidad de reproducción según su necesidad.

Nota: Mientras la música sigue reproducción en el backstage, y apagar el reproductor, entonces la próxima vez que se enciende, comienza a reproducir desde donde te quedaste.



### Grabaciones

Cuando hay un icono  en la interfaz principal, Haga clic en el botón  para acceder a su función. Se mostrará la lista de relacionados, incluyendo: Iniciar la grabación de voz, biblioteca de grabaciones, formato de registro, configuración de Grabación.

**-Haz clic en el botón  para iniciar la grabación de voz, haga clic de nuevo para pausar/reanudar.**

**-Haga clic en el botón  y elija sí para guardar la grabación .**

-Encontrar las grabaciones guardadas en grabaciones > Biblioteca de grabaciones

Haga clic en el botón  /  para seleccionar de todos los archivos de grabación ha guardado

Haz clic en el botón M para borrar o no.



Haga clic en el botón  \  para reproducir los archivos de registro que guardó.

Formato de grabación: MP3/WAV/ACT Rec

Ajuste rec bitrate: Seleccione para almacenar grabaciones bitrate 512/768/1024/1536 kbps.

Ajuste escena de grabación : elegir las 5 escenas diferentes.

## Radio FM

Encontrar  en la pantalla principal con el botón  \  para acceder a su función.

Inserte el auricular, luego seleccione frecuencia de 87.5 a 108.0 MHz.

Cuando en la interfaz de radio FM, Haz clic en el botón M para entrar al submenú: Sint.aut., presint. Guardar presintonía, Eliminar presintonía, Inicar grabación radio FM, Región de Sintonizador.

Selección Iniciar la grabación de radio FM para iniciar la grabación de la radio. Haga clic en el botón  para pausar/reanudar. Click  y elija sí para guardar la grabación y automáticamente será volver a la interfaz de radio FM

Encontrar las grabaciones de radio en radio FM > Grabación de FM.

## E-libro

Por favor nota que el dispositivo sólo puede reconocer el artículo en formato "txt".

Haz clic en el botón  para entrar.

Haz clic en el botón  para ajuste pagina arriba y abajo.

Mientras que en texto interfaz de reproducción, haga clic en el botón  para reproducir automáticamente, haga clic de nuevo para volver a reproducción normal;

Haz clic en el botón  para volver.

## Vista de carpeta



Encontrar  en la pantalla principal con el botón  para acceder a su función

Haga clic en el botón  para elegir entre las diferentes carpetas y archivos. Mantenga pulsado el botón M para acceder al submenú. Click button M para

aborrar. Haga clic en el botón  para Reproducir/Ver

*Nota: Siempre poner el archivo lírico y la música en la misma carpeta.*

## Ajuste

Cuando hay un icono  en la interfaz principal, Haga clic en el botón  para acceder a su función. Se mostrará la lista de relacionados, incluyendo: Tiempo de luz de fondo, brillo, temporizador desconexión, language/ idioma, información, Formatear dispositivo ,Ajustes de fábrica.

Haz clic en el botón  para guardar tu ajustes.

Temporizador retroiluminación : Establecer el tiempo en 10(segundos)/20(segundos) / 30 (segundos) / siempre brillo.

Temporizador desconexión:Establecer el momento de apagar el reproductor automáticamente dentro de 0-120 segundos cuando no hay ninguna operación.

Nota: El reproductor va a no apagarse cuando se está reproduciendo música, radio, Ebook.

Temporizador sueño:Seleccione apagado desactivar esta función. Seleccione usar y establecer el tiempo entre 1-99 (minutos), cuando llega el momento , el reproductor se pondrá a apagar automáticamente;

Language:Seleccione tu idioma.

Formatear dispositivo, Ajustes de fábrica: Según su necesidad.

Ahora reproduciendo (última reproducido)

Encontrar el  icono en la interfaz principal, haga clic en la  botón para acceder rápido a la interfaz de música. Se seguirá reproducción la música desde donde lo dejó si hay música que se reproduce en el backstage.

## Ayuda y solución de problemas

### ● No encienda el reproductor

- Compruebe si el reproductor se quede sin batería, conecte el reproductor a un adaptador y prueba otra vez después de la carga

### ● No puede oír ningún sonido desde el reproductor

- Por favor, compruebe si el volumen se establece en 0;

- Por favor, compruebe si el auricular está bien contactado con el reproductor.

### ● Fuerte ruido al reproducir música

- Por favor, asegúrese de que el enchufe esté limpio o esto puede causar ruidos

- Por favor, compruebe si está dañado el archivo de música. Pruebe a reproducir otra música para confirmar. Archivos dañados pueden conducir a ruidos fuertes o saltar.



- No puede descargar el archivo de ordenador
- Por favor confirmar si está conectada correctamente;
- Por favor, compruebe si el espacio de almacenamiento de la memoria interna está lleno
- Por favor, compruebe si está dañado el cable USB

## Especificaciones

|                    |  |
|--------------------|--|
| Pantalla           | 0.96 pulgadas OLED pantalla  |
| Tamaño             | Casi 38*38*22mm peso neto:18g  |
| Formatos de música | <p>MP3: tasa de bits 8 Kbps - 320 Kbps, velocidad de muestreo de 8 KHz - 48 KHz;</p> <p>WMA: tasa de bits 5 Kbps - 384 Kbps, velocidad de muestreo de 8 KHz - 48 KHz;</p> <p>FLAC: tasa de bits L0-L8 (1000 Kbps - 1200 Kbps), velocidad de muestreo de 8 KHz - 48 KHz;</p> <p>APE: tasa de bits Rápido/normal compresión (800 Kbps-1000 Kbps), velocidad de muestreo de 8 KHz-48 KHz;</p> |

|                        |   |
|------------------------|---|
|                        | AAC: tasa de bits 8 Kbps -<br>320 Kbps, velocidad de muestreo de 8 KHz - 48 KHz;              |
|                        | WAV: tasa de bits 32 Kbps -<br>384 Kbps, velocidad de muestreo de 8 KHz - 48 KHz;             |
| Capacidad              | 8 GB;   |
| FM Frecuencia          | Banda de frecuencia de campus: 76 MHz - 87 MHz;<br>Común banda de frecuencia: 87,5-108 MHz    |
| Formatos de grabación  | MP3,WAV   |
| Formato de Ebook       | TXT   |
| Tiempo de Reproducción | Cerca de 25 horas reproduciendo por auriculares (volumen 10) después de Cargada Completamente |
| Tiempo de carga        | Cerca de 1.5 hora (con ordenador)   |

Si tienes cualquier Duda sobre este producto, por favor sin duda de conectarnos por email: [support@agptek.com](mailto:support@agptek.com).

## Pulsanti e controlli

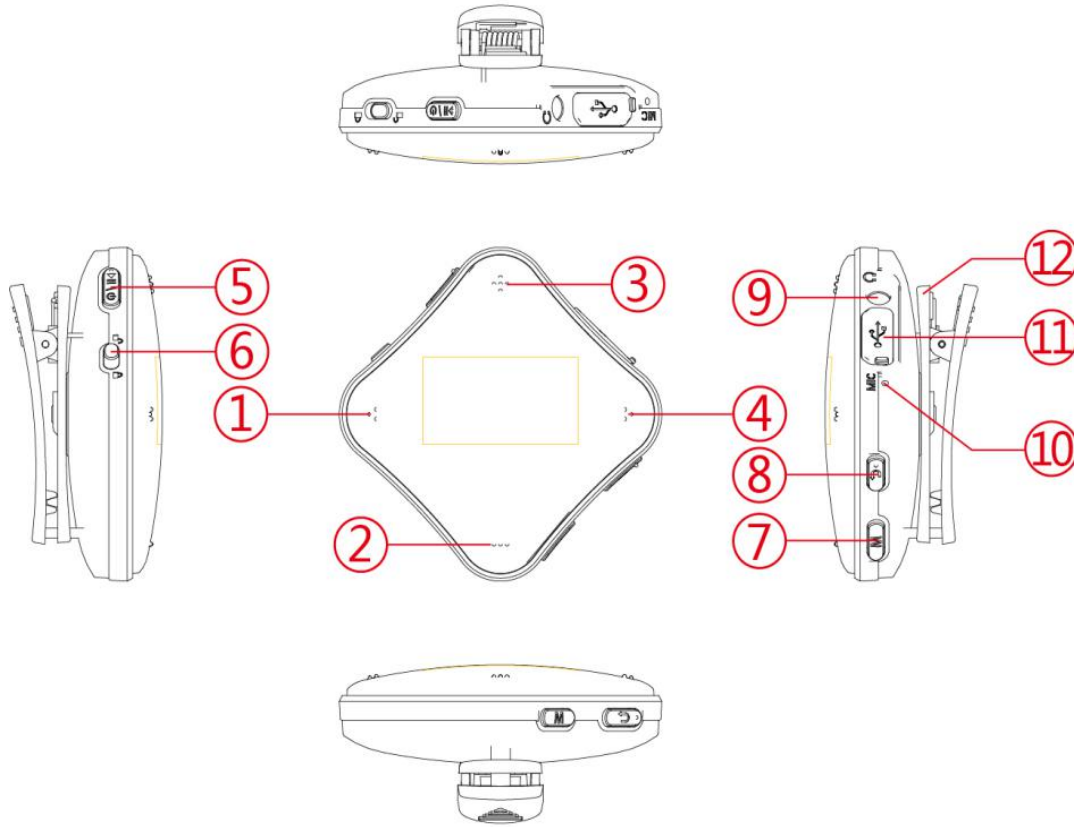

1. traccia precedente /riascoltare tasto/ Sposta su
2. Volume -
3. Volume +
4. .traccia successiva / avanzare velocemente tasto /Sposta giù
5. Power pulsante / Play / Pause / Enter
6. Blocca sblocca
7. pulsante menu
8. pulsante Ritorno
9. Jack per cuffie
10. MIC buco
11. USB porta
12. Clip

## Caricare il lettore

Utilizzare il caricatore 5V / 500mA per la ricarica.

Collegare un'estremità del cavo micro USB nella porta USB di un computer, l'altra estremità alla porta sul dispositivo. Mentre è completamente carica, scollegare il cavo dal dispositivo tirandola verso l'esterno.

## Accensione/spegnimento

Tenere premuto il tasto  per 3 secondi per accendere / spegnere il lettore

## Blocco schermo

Far scorrere il pulsante di blocco per bloccare lo schermo. Ripetere la procedura per sbloccare.

## Regolazione del volume

Fare clic sul pulsante del volume  /  per aumentare / diminuire il volume

## Ritorno





Sempre fare clic sul pulsante  per tornare indietro

## Interfaccia principale

Ogni volta che si preme il pulsante  /  , apparirà una lista tipo: **Musica, registrazioni, FM radio, E-book, visualizzazione della cartella, impostare,**

riproducendo ora (ultimo riprodotta).

## Musica

Quando c'è un'icona  nell'interfaccia principale, fare clic sul pulsante  per accedere alla sua funzione. apparirà una lista tipo: Tutte le canzoni, artisti, album, generi, playlist. Scegliere dal menu e fare clic sul pulsante  per riprodurre la musica. Fare clic sul pulsante  per tornare.

- Tutte le canzoni: tutte le canzoni nel lettore saranno elencati qui;
- Playlists: tutte le playlist create saranno elencate qui (fino a 50 brani possono essere creati);
- Generi / Artisti / Album: tutte le canzoni saranno elencate per generi/artisti/album;

Quando si è sulla lista della musica, fare clic sul pulsante M per accedere al relativo sottomenu. Scegliere riproducendo ora (ultimo riprodotta), Riprodurre, Aggiungi alla playlist.

## Riascoltare/avanzare

Quando è sulla musica interfaccia di riproduzione, tenere premuto il pulsante  per avanzare rapidamente, Premere brevemente per il successivo file di musica; Mantenere premuto  per riascoltare, Premere brevemente per i

precedente file di canzone. Fare clic sul pulsante  per play/ pausa.

## Sottomenu

Quando è sull'interfaccia di riproduzione di musica, fare clic sul pulsante M per accedere al sottomenu.

apparirà una lista tipo: "Equalizzatore", "Ripetere", "velocità variabile di riproduzione", "Impostazioni di ripetizione", "Elimina"

### 1. Equalizzatore

Fare clic sul pulsante M > "Equalizzatore" > "Off", "Rock", "Funk", "Hip hop", "Jazz", "classico", "Techno".

### 2. Ripetere

Ci saranno 4 opzioni, tra cui :Ripeti off,Ripeti 1, Ripeti tutto, Shuffle .

### 3. Impostazioni di ripetizione (disponibile solo quando è la musica)

Modalità di ripetizione (A-B): scegliere l'opzione modalità di riproduzione, fare clic sul pulsante > per confermare il tempo di partenza A quando lampeggia A.

Fare clic sul pulsante > per impostare l'ora finale B Quando lampeggia B. L'audio dal tempo A-B verrà ripetuto automaticamente. L'icona per l'indicazione di A-B apparirà sullo schermo.

Ripetere volte: impostare i tempi di risposta da 1 a 10.





Intervalli di riproduzione: impostare l'intervallo di riproduzione per 1 a 10 (secondi).



#### 4. Riproduzione a velocità variabile

Fare clic sul pulsante M> "riproduzione a velocità variabile" per regolare la velocità da -8 (più lento) a +8 (più veloce). Impostare la velocità di riproduzione di cui hai bisogno..

Nota: Mentre la musica è ancora in gioco nel backstage, e si spegne il lettore, quindi la prossima volta che si accende, si inizia a giocare da dove si era interrotto.

### Registrazioni

Quando c'è un'icona  nell'interfaccia principale, fare clic  pulsante  \  per accedere alla sua funzione. apparirà una lista tipo: Avviare la registrazione vocale, libreria di registrazioni, formato di registrazione, Impostazioni di registrazione.

- Fare clic sul pulsante  \  per avviare la registrazione vocale, clicca di nuovo per mettere in pausa / Riprendi.
- Fare clic sul pulsante  e scegliere Sì per salvare la registrazione.

- Trovare le registrazioni salvate nelle registrazioni > Libreria di registrazioni.  
Fare clic sul pulsante ‘⌘ / ⌘’ per selezionare tutti i file di registrazione che avete salvato.

Fare clic sul pulsante M per scegliere Elimina o non.

Fare clic sul pulsante ▶\⏻ per riprodurre i file di registrazione che appena salvato.

Formato di registrazione: MP3/WAV Rec

Impostare bitrate rec: selezionare da 512/1024/768/1536 kbps per il formato WAV; 32/64/128/192 kbps per il formato MP3;

Imposta registrazione scena: Scegli tra le 5 diverse scene.

## **Radio FM**

Trovare  sulla schermata principale con il tasto ▶\⏻ per accedere alla sua funzione.

Inserire l'auricolare, quindi selezionare la frequenza FM da 87.5 a 108,0 MHz.

Quando nell'interfaccia radio FM, Premere il tasto M per entrare nel sottomenu: auto tune, preset, Salva preset, Deselezionare preset, Avvia la registrazione della radio FM, preset, Regione di sintonizzatore.



Sintonizzare la stazione radio desiderata. Scegliere Start FM radio registrazione per avviare la registrazione radio. Fare clic sul pulsante ► \| ⏻ per interrompere/riprendere. Click ◀ e scegliere Sì per salvare la registrazione e sarà nuovamente all'interfaccia radio FM automaticamente.

Le registrazioni radio verranno salvate anche nella registrazione > Libreria di registrazioni.

## **E-libro**

Nota: il dispositivo solo in grado di riconoscere l'articolo in formato "txt".

Fare clic sul pulsante ► \| ⏻ a entrare;

Fare clic sul pulsante ‹ ⌂ / ⌂ › per attivare la pagina su e giù;

Fare clic sul pulsante M e scegliere Playsetting per impostare l'intervallo, eliminare ebook, selezionare di pagina, aggiungere/eliminare/Vai a segnalibro;

Fare clic sul pulsante ◀ per tornare.

## **Visualizzazione della cartella**

Trovare 🗂️ en sulla schermata principale con il tasto ► \| ⏻ per accedere alla sua funzione.

Fare clic sul pulsante ‹ ⌂ / ⌂ › per scegliere tra le diverse cartelle / file. Fare clic

sul pulsante M per eliminare. Fare clic sul pulsante ►\⏻ per riprodurre /visualizzare.

*Nota: Mettere sempre il file lyric e il file musicale nella stessa cartella.*

## Impostare

Quando c'è un'icona ⚙️ nell'interfaccia principale, fare clic sul pulsante ►\⏻ per accedere alla sua funzione. apparirà una lista tipo: Retroilluminazione, luminosità, Poweroff del temporizzatore, temporizzatore spegnimento, Lingua, informazioni, Dispositivo formato, impostazioni di fabbrica.

Fare clic sul pulsante ►\⏻ per salvare le impostazioni.

Retroilluminazione: impostare il tempo a 10(seconds)/20(seconds) / 30 (secondi) / sempre su.



Poweroff del temporizzatore: Impostare il tempo per spegnere il lettore automaticamente entro 0-120 secondi quando non esiste alcuna operazione.

temporizzatore spegnimento: Scegliere off per disattivare questa funzione. Selezionare e impostare il tempo tra 1-99(minutes), Quando raggiunge l'ora si partì, la forza di volontà del giocatore automaticamente;

Informazioni: Vedere informazioni/Disk lettore spazio sul lettore;

Dispositivo formato/impostazioni di fabbrica: Formattare il dispositivo o ripristinare per impostazione di fabbrica secondo il vostro bisogno.

## **ultimo riprodotta(riproducendo ora )**

Trovare  sulla schermata principale fare clic sul  pulsante per ottenere un accesso rapido alla musica riprodotta interfaccia. Riprenderà a suonare la musica da dove avevi interrotto se c'è musica al backstage.

## **Aiuto e risoluzione dei problemi**

- Non è possibile accendere il lettore
  - Si prega di controllare se il Lettore è a corto di batteria, Collegare il lettore a una scheda e riprovare dopo ricarica.
- Non riesci a sentire alcun suono dal lettore
  - Si prega di controllare se il volume è impostato su 0;
  - Si prega di controllare se l'auricolare è in scarso contatto con il lettore.
- Forte rumore durante la riproduzione di musica
  - Assicurati che la spina sia pulita o ciò potrebbe causare rumori;
  - Si prega di controllare se il file è danneggiato. Se si tenta di riprodurre altre musiche per confermare. File danneggiati possono causare rumore pesante o

saltando.

- Non è possibile scaricare il file dal computer
- Si prega di confermare se sia collegato correttamente;
- Si prega di verificare se lo spazio di archiviazione della memoria interna è pieno;
- Si prega di controllare se il cavo USB è danneggiato.

## Specifications

|                   |  |
|-------------------|--|
| Schermo           | 0,96 pollici schermo OLED  |
| Dimensioni        | 39*39*22mm Peso netto: 18g   |
| Formati di musica | MP3: bitrate Kbps 8-320 Kbps, velocità di campionamento 8 KHz - 48 KHz;<br>WMA: bitrate Kbps 5-384 Kbps, velocità di campionamento 8 KHz - 48 KHz;<br>FLAC: bitrate L0-L8 (1000 Kbps - 1200 Kbps), velocità di campionamento 8 KHz - 48 KHz;<br>APE: bitrate compressione FAST/normale (800 Kbps - 1000 Kbps), velocità di campionamento 8 KHz - 48 KHz; |

|                          |  |
|--------------------------|--|
|                          | AAC: bitrate Kbps 8-320 Kbps, velocità di campionamento 8 KHz - 48 KHz;<br>WAV: bitrate 32 Kbps - 384 Kbps, velocità di campionamento 8 KHz - 48 KHz |
| Capacità                 | 8 GB;  |
| Frequenza FM             | Banda di frequenza di Campus: 76 MHz - 87 MHz;<br>Comune banda di frequenza: 87,5 MHz - 108 MHz  |
| Formati di registrazione | MP3, WAV   |
| Formati di E-libro       | TXT  |
| Tempo di riproduzione    | Citca 25 ore di auricolari (insieme di volumi alle 10) dopo completamente carica   |
| Tempo di ricarica        | Circa 1.5 ora (dal computer)   |

Se avete qualche problema su questo prodotto, sicuramente collegare noi via e-mail: [support@agptek.com](mailto:support@agptek.com).

# Les boutons et contrôles

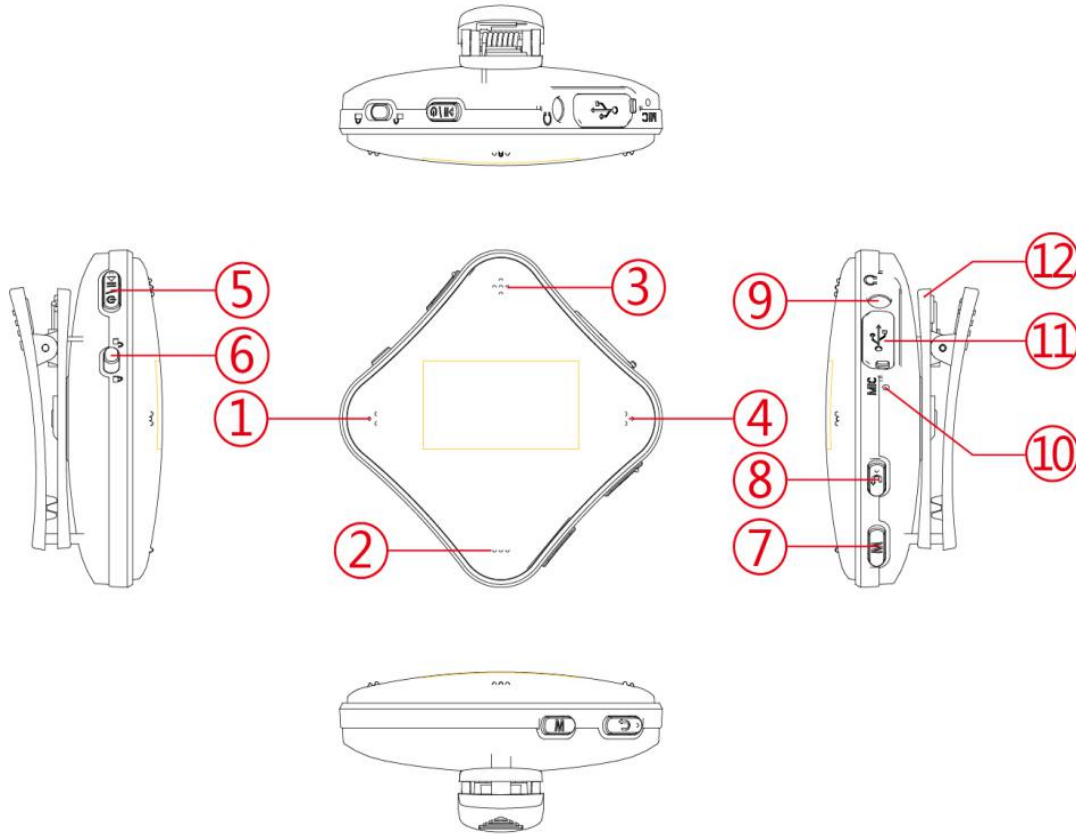

1. Précédent/Retour rapide/Haut
2. Volume -
3. Volume +
4. Suivant/Avance rapide/Bas
5. Bouton de lecture/pause/sélection
6. Verrouiller /déverrouiller
7. le bouton Menu
8. Rentrer
9. Port casque audio
10. MIC
11. port USB
12. Pince

## Charger le lecteur

1. Branchez le câble USB fourni au port USB de votre ordinateur pour charger le lecteur.
2. N'utilisez que le chargeur 5V/300mAh pour charger le lecteur, pour ne pas risquer d'endommager l'appareil.

Lorsque l'appareil est complètement chargé, déconnectez le câble de votre ordinateur en tirant délicatement.

## Allumage/extinction de l'appareil

Bouton allumage/extinction: Maintenez le bouton d'allumage  secondes pour allumer ou éteindre l'appareil.

## Verrouiller votre mp3

Glissez le bouton de verrouillage pour verrouiller /déverrouiller l' écran.

## Regler le volume

Cliquez le bouton  pour augmenter/baisser le volume.

## Rentrer





Cliquez le bouton  pour rentrer.

## Interface Principale



Chaque fois on presse le bouton  /  , il y a 7 fonctions différentes:

Musique, Enregistrements, Radio FM, Livres électronique, Affich. dossiers, Définir, Lecture en cours.

## Musique

Trouvez l'icône  à l'interface principale, cliquez le bouton  pour accéder à sa fonction. Il y aura une liste: **Tous les titres, Artistes, Albums, Genres, Playlists, Créer Liste de lecture?** Choisissez ce que vous voulez avec le bouton . Cliquez le bouton  pour rentrer à l'interface précédente.

## Retour rapide / Avance rapide

Lorsqu'on est à l'interface de lecture, maintenez le bouton  pour l'Avance rapide, un appui court pour la chanson suivante; maintenez le bouton  pour le Retour rapide, un appui court pour la chanson précédente. Cliquez le bouton  pour jouer/pauser la chanson.

## Sous-menu

Lorsqu'on est à l'interface de lecture, cliquez le bouton M pour accéder au sous-menu.

Il y aura une liste: "Égaliseur" , "repeteter" , "parameters de repetition" , vitesse variable" , "supprimer" .

### 1. Égalisateur

Cliquez le bouton M > "Equalizer" > " désactivé " , "Rock" , "Funk" , "



Hip hop" , "Jazz" , "Classique" , "Techno" .

## 2. Répéter

Il y aura une liste: repeater désactivé, repeater 1, repeater tout, aléatoire.



## 3. paramètres de répétition (il marche seulement :lecture en cours)

- Mode repeater (A-B): Choisissez "Paramètre de répétition" > "Mode de répétition" pour accéder à sa fonction, l'icône de A-B sera révéllée sur l'interface de la lecture de musique.(A est le point de démarrer, B est le point de terminer, la répétition est de A à B). L'heure du commencement sera confirmée en appuyant sur l'icône ⏸ (B scintille), appuyez de nouveau sur le bouton puis l'appareil rejouera (ajustez le paragraphe répété selon votre besoin).
- Et puis il va repeater automatiquement.
- Appuyez une autre fois sur le bouton pour retourner au mode normale.
- Choisissez "Paramètre de répétition" > "Nombre de fois de répétition" de 1 à 10 ;
- Choisissez "Paramètre de répétition" > "Intervalle Re-lecture" de 1 à 10 secondes.

## 4. Varier la vitesse de lecture

Cliquez sur le bouton M > Varier la vitesse de lecture pour ajuster la vitesse de lecture de -8 (le plus lent) à +8 (le plus rapide). Réglez la vitesse de lecture voulue.

## Enregistrements

Trouvez l'icône  à l'interface principale, cliquez le bouton  pour accéder à sa fonction. Il y aura une liste: démarrer l'enregistrement, bibliothèque d'enreg., enreg format, config d'enreg.

- Cliquez le bouton  pour commencer l'enregistrement. cliquez encore une fois pour pauser.

- Cliquez le bouton  et choisissez oui /non pour sauvegarder ou annuler.

Format d'enregistrement :MP3/ WAV Rec

Cliquez le bouton  pour **selectionner tout document vous avez sauvegardé**. Cliquez le bouton M pour choisir à supprimer ou non.

Et puis Cliquez le bouton  pour jouer les document d'enreg.



## Radio FM

Trouvez l'icône  à l'interface principale, cliquez le bouton  pour accéder à sa fonction.

Inserez votre ecouteurs, et puis selectionnez les frequences.

Lorsqu' on est à l' interface de radio FM, appuyer le bouton M pour entrer le sous-menu: Reglage Auto, presel , Enreg dans preselion, Effacer présélection, Demarrer l' enreg. Radio FM. Plage Frequences.



Choisissez **Demarrer L' Enreg radio FM** pour commencer.

Cliquez le bouton  pour pauser/repandre. Cliquez  et choisissez oui /non pour sauvegarder. Il va rentrer à l' interface radio FM automatiquement.

**Note:** l' enregistrement va aussi être sauvegardé dans bibliothèque d' enreg.

## **Livre Electronique**

Lorsque l'icône **EBook** apparaît sur l'écran d'accueil, cliquez sur le bouton  pour accéder à ses fonctionnalités.

Cliquez le bouton  /  pour tourner la page.

Lorsqu' on est à l' interface de livre, cliquez le bouton  pour lire automatiquement.

Cliquez le bouton M pour régler.

*Remarque: Le seul format d'eBook supporté est le format .txt.*



## **Affich.Dossiers**

Trouvez l'icône  à l'interface principale, cliquez le bouton  pour accéder à sa fonction.

Cliquez le bouton  /  pour choisir les document différents. Cliquez le bouton  pour effacer. Cliquez le bouton  pour jouer.

*Note: Mettez les document lyric et les document musique dans le meme dossier, svp.*

## Définir

Trouvez l'icône  à l'interface principale, cliquez le bouton  pour accéder à sa fonction. Il y aura une liste: Prog. de retroelairage, Luminosite, N/A, Arret programmé, Langue, Informations, Formater périphérique, Reglage d'usine.

## Lecture en cours

Trouvez l'icône  à l'interface principale, cliquez le bouton  pour accéder à sa fonction. Il va rentrer à l'interface musicale precedente.

## Aide et dépannage

- Le lecteur ne s'allume pas

Vérifier que la batterie ne soit pas déchargée, essayer de connecter le lecteur à un ordinateur puis retenter une fois la batterie rechargée.

● Aucun son n' est émis

-Vérifier que le volume ne soit pas à zéro.

-Vérifier que le casque audio soit correctement branché

● Aucun fichier ne peut être ajouté depuis l' ordinateur

-Vérifier que le lecteur soit correctement branché

-Vérifier que l' espace de stockage de la mémoire interne ne soit pas plein

-Vérifier que le câble USB ne soit pas endommagé.

## Spécifications

|  |   |
|--|---|
| Ecran                                  | 0.96 pouce OLED   |
| Taille                                 | 38x38x22 mm(W*H*D) poids : 18g  |
| Formats de fichiers musicaux supportés | MP3: bitrate 8 Kbps-320 Kbps, sampling rate 8 KHz-48 KHz;<br>WMA: bitrate 5 Kbps-384 Kbps, sampling rate 8 KHz-48 KHz;<br>FLAC: bitrate L0-L8 (1000 Kbps-1200 Kbps), sampling rate 8 KHz-48 KHz;<br>APE: bitrate FAST/normal compression (800 |

|                               |  |
|-------------------------------|--|
|                               | Kbps-1000 Kbps), Sampling rate 8 KHz-48 KHz;<br>AAC: bitrate 8 Kbps-320 Kbps, sampling rate 8 KHz-48 KHz;<br>WAV: bitrate 32 Kbps-384 Kbps, sampling rate 8 KHz-48 KHz |
| Memoire interne               | 8 Go   |
| Fréquence de la Radio         | Campus Fréquence band: 76 MHz-87 MHz; Common Fréquence band: 87.5 MHz-108 MHz  |
| Formats de l'enregistrement   | MP3, WAV   |
| Formats de livre électronique | TXT  |
| Autonomie                     | Environ 25 heures à volume moyen (via écouteur )   |
| Temps pour charger            | 1.5 heure via cable USB branché avec ordinateur  |

Si vous avez des problèmes ou des suggestions, merci de nous contacter via [support@agptek.com](mailto:support@agptek.com).

## ボタンと操作

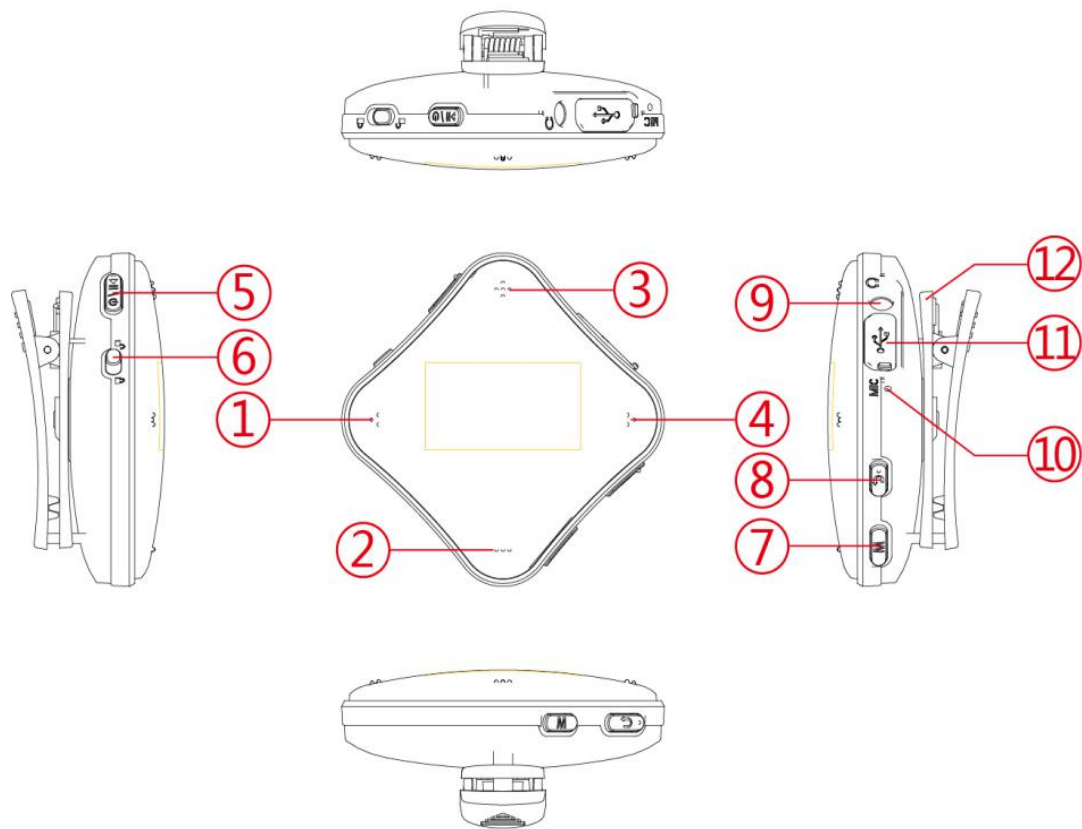

1. 前へ/早戻し/上に移動
2. 音量下げ -
3. 音量上げ +
4. 次へ/早送り/下に移動
5. 電源ボタン/再生/一時停止/選択ボタン
6. ロック/ロック解除
7. メニューボタン
8. 戻るボタン
9. イヤホンジャック
10. MIC 穴
11. USB 端子
12. クリップ

## 充電

充電には 5V/500mAh の充電器を使用してください。

マイクロ USB ケーブルの一方をコンピュータの USB ポートに接続し、もう一方をプレーヤーのポートに接続します。充電完了後、ケーブルをデバイスから引き出してください。



## 電源オン/ / オフ

▶ ボタンを 3 秒程押し続けると、プレーヤーの電源がオン/オフになります。

## ロック画面

ロックボタンをスライドさせて画面をロックします。繰り返してロックを解除します。

## 音量調整

音量を調整するには、音量ボタン / をクリックします。

## 戻る

通常場合に  ボタンを押すと前の界面に戻ります。



## メイン界面

⏮ / ⏭ ボタンを押すと、7つの機能間に移動します。「音楽」、「録音」、「FM ラジオ」、「電子ブック」、「フォルダビュー」、「設定」、「直前に再生した曲」があります。

## 音楽



メイン界面に🎵アイコンは、▶⏮ ボタンをクリックして、音楽機能に入ります。「すべての曲」、「アーティスト」、「アルバム」、「ジャンル」、「プレイリスト」、「再生リストを作ります」などが表示されます。メニューから選択し、▶⏮ ボタンをクリックして音楽を再生します。⏪ ボタンをクリックより、戻ります。

- 「すべての曲」： プレーヤーのすべての曲がここにリストされます。
- 「プレイリスト」： 作成されたすべてのプレイリストがここにリストされます（最大 50 個のプレイリストを作成できます）。
- ジャンル/アーティスト/アルバム： すべての曲はジャンル/アーティスト/アルバムのリストになります。

再生リストの界面で、M ボタンをクリックして、サブメニューに入ります。

「直前に再生した曲」、「再生」、「プレイリストに追加」を選択できます。

## 巻き戻し/早送り

音楽再生中は、 ボタンを長押しして、早く送りになります。短く押すと、次の曲に移動します。 ボタンを長押しして、早く戻しになります。短く押すと、前の曲に移動します。 ボタンをクリックして再生/一時停止にします。

## サブメニュー

音楽再生中には、M ボタンをクリックして、サブメニューに入ります。

「イコライザー」、「リピート」、「リピート設定」、「シフト配信」、「削除」などの選択肢があります。

### 1. イコライザー

2. M ボタンをクリック >イコライザー>”オフ”、”ロック”、”ファンク”、”ヒップホップ”、”ジャズ”、”クラシック”、”テクノ” が選択できます。

### 3. リピート

リピートオフ、1 曲リピート、すべてリピート、シャッフルを含む 4 つの選択肢があります。

### 4. リピート設定（音楽再生中に設定可能です。）

リピートモード（A-B）：リピートモードを選択し、 ボタンをクリックして、A が点滅している開始時間 A を確認します。

後、🔊 ボタンをクリックして、B が点滅している終了時刻 B を設定します。時間 A から B までの音声は自動的に繰り返されて再生します。A-B のアイコンが画面に表示されます。

最読回数:再生回数を 1 から 10 回までに設定できます。

再生間隔:再生間隔を 1 から 10 秒までに設定できます。

## 5. シフト配信





再生速度を-8（最も遅い）から+8（最も速い）に調整します。

ご注意:音楽は再生中の時に、プレーヤーの電源を切ったければ、次回電源を入れると、中断したところから再生が始まります。

## 録音

メイン界面で 🎤 アイコンは、▶️🔊 ボタンをクリックして、録音機能に入ります。「音声録音を開始」、「録音ライブラリ」、「録音フォーマット」、「録音設置」が表示されます。

- ▶️🔊 ボタンをクリックより、音声録音を開始します。もう一回クリックすると、一時停止/再開となります。



- 録音を終了したい場合は、 ボタンをクリックして、「録音を保存しますか」 [はい] を選択して録音を保存します。
- [録音ライブラリ] で、保存した録音ファイルが見つけます。 /  ボタンをクリックして、保存したすべての録音ファイルから選択します。 ボタンをクリックして、保存した録音ファイルを再生します。

録音フォーマット：MP3/WAV

録音ビットを設定します：WAV 形式の場合は 512/768/1024 / 1536kbps から選択します。MP3 形式の場合は 32/64/128 / 192kbps から選択します。

録音シーンを設定する：5 つのシーンから選択します。

## FM ラジオ

メイン界面で  アイコンは、 ボタンをクリックして、FM ラジオ機能に入ります。

イヤホンを差し込むと、87.5～108.0MHz の FM 周波数を選択出来ます。

FM ラジオメイン界面で、M ボタンを押してサブメニューに入ります。「自動チューン」、「プリセット」、「プリセットに保存」、「プリセットをクリア」 「FM ラ

ジオ録音を開始」、「周波数範囲」等の選択肢があります。

使用前に、放送局にチューニングしてください。[FM ラジオ録音を開始]を選択して、ラジオの録音を開始します。▶\|⏻ ボタンをクリックすると、一時停止/再開にします。⏪ ボタンをクリックし、録音を保存するに「はい」を選択します。その後、自動的に FM ラジオメイン界面に戻ります。

ご注意：ラジオ録音は、録音>「録音ライブラリ」にも保存されます。



## 電子ブック



本機が「txt」形式の記事のみを認識できることにご注意ください。

- ▶\|⏻ ボタンをクリックして、電子ブックに入ります。
- ⏪ / ⏩ ボタンをクリックすると、前/次のページに移動します。
- テキスト再生の界面では、▶\|⏻ ボタンをクリックすると、自動的に再生され、もう一度クリックすると通常の再生に戻ります。
- M ボタンを押して、[Playsetting]を選択して、「間隔」、「電子ブックを削除する」、「ページを選択する」、「追加/削除する」、「ブックマークに移動する」等選択肢があります。

-  ボタンをクリックすると戻ります。



## フォルダービュー

メイン界面で  アイコンは、 ボタンをクリックして、フォルダービュー機能に入ります。

 /  ボタンをクリックして、フォルダ/ファイルから選択します。M ボタンをクリックすると、削除となります。 ボタンをクリックして、再生/表示となります。

ご 注意：歌詞ファイルと音楽ファイルは、同じフォルダに入れてください。

## 設定

メイン界面で  アイコンは、 ボタンをクリックして、設定機能に入ります。

「バックライトタイマー」、「ライトネス」、「電源オフタイマー」（暂时是乱码）、「スリープタイマー」「Language/言語」「情報」、「デバイスをフォーマット」、「工場出荷時の設定」などが表示されます。  ボタンをクリックより、設定します。

- バックライトタイマー：10（秒） / 20（秒） / 30（秒） / 常にオンに設定して



ください。

- 電源オフタイマー： :0-120 の時間を設定した後、その時間以内操作しないと、自動的に待機状態でになります。電源オフタイマーを終了したい場合は、0 秒で設定してください。

注意：音楽、ラジオ、電子ブックを再生しているときは、プレーヤーは自動的に電源オフとなりません。

- スリープタイマー： 1～99（分）の時間を設定した後、その時間後、音楽再生しているでも自動的に電源 off になります。スリープモードを終了したい場合は、オフを選択してください。
- Language/言語： 言語を選択できます。
- 情報：プレーヤーの情報/ディスク容量が記載しています。
- デバイスをフォーマット/工場出荷時の設定： デバイスをフォーマットするか、工場出荷時の設定に復元します。

## 直前に再生した曲

メイン画面で  アイコンは、 ボタンをクリックして、再生画面に入ります。

す。再生されている音楽があれば、中断したところから音楽を再生します。

## 故障かな?と思ったら

|             |   |
|-------------|---|
| 起動できない      | 電源があるかどうかチェックする   |
| 音が鳴らない      | 1. 音量ボタン+を押して音量を上げる。<br>2. イヤフォンプラグをしっかりと差し込む。<br>3. 音楽ファイルが対応できる形式か確認してください。<br>4. パソコンでファイルが破損していないか確認してください。 |
| ファイルを転送できない | 1. 本体とパソコンが接続しているか確認してください。<br>2. 内蔵メモリ容量が不足していないか確認してください。<br>3. 別のUSBケーブルに替えて試してください。                         |
| 雑音          | 1. イヤフォンの端子に汚れがないか確認してください。汚れがあるとノイズが発生することがあります。<br>2. 破損した音楽ファイルは、ノイズが発生することがあります。                            |

## 仕様

|       |                                  |
|-------|----------------------------------|
| スクリーン | 0.96 inch OLED                   |
| サイズ   | 約 38x38x22 mm(W*H*D)      重量：18g |



|          |   |
|----------|---|
| 音楽フォーマット | MP3: bitrate 8 Kbps-320 Kbps, sampling rate 8 KHz-48 KHz;<br>WMA: bitrate 5 Kbps-384 Kbps, sampling rate 8 KHz-48 KHz;<br>FLAC: bitrate L0-L8 (1000 Kbps-1200 Kbps), sampling rate 8 KHz-48 KHz;<br>APE: bitrate FAST/normal compression (800 Kbps-1000 Kbps),<br>Sampling rate 8 KHz-48 KHz;<br>AAC: bitrate 8 Kbps-320 Kbps, sampling rate 8 KHz-48 KHz;<br>WAV: bitrate 32 Kbps-384 Kbps, sampling rate 8 KHz-48 KHz |
| メモリー     | 8 GB  |
| FM 周波数   | キャンパス周波数帯 :76MHz～87MHz; 共通周波数帯域 :87.5MHz～108MHz   |
| 録音フォーマット | MP3, WAV  |
| 電子ブック    | TXT   |
| 再生時間     | 満充電の状態ではイヤホンで約 25 時間音楽を再生できます。(音量を 10 に設定)  |
| 充電時間     | 約 1.5 時間( パソコンを通して)   |

若し何かご質問あれば、遠慮無く [linkingportjp@163.com](mailto:linkingportjp@163.com) 連絡してください。