

AGPTEK



User Manual

CONTENT

English	01/13
Deutsch	14/29
Français	30/45

To find out how to use **W2** or if you have a problem, please refer to Quick Guide. The color of **W2** sold in other countries/areas may differ from the color shown in this manual.

❖ **Before Use**

1. Thank you for purchasing the **W2** Digital Audio Player produced by **AGPTEK**. Before using the player, please read the manual carefully. If you have any question or any idea about this product, please email support@agptek.com. We look forward to hearing from you!

2. We strongly suggest you to back up the data in case there is accident happening on the Digital Audio Player. We are afraid that we could not bear responsibilities for data loss due to mistaken operation or hardware damage.

3. Generally wear at 1-2 finger width from wrist join. It is not recommended to wear tightly and does not shake. Otherwise, it will affect the blood circulation and Bluetooth connection. Once the Bluetooth connection is affected, the

effect of music playback via Bluetooth will be affected accordingly.

4. With the functions of sweat proof, it can be used in daily exercise. Do not use in bath, sauna, hot spring or other hot environments with hot water and steam, which will lead to product failure. Owing to the action of water pressure, do not wear it while swimming or diving.

❖ **Note**

- It is recommended to clean the player regularly with a soft, lint-free cloth.
- Always place the player out of reach of children and it is not allowed to use alone by kids.
- Do not use the player in a humid environment. This player may not work properly or shorten its service life because of moisture.

❖ **Charge the Player**

- THIS PLAYER DOES NOT SUPPORT QUICK CHARGE.
- Please charge this player before use. It takes two hours to fully charge.

❖ Buttons and Control

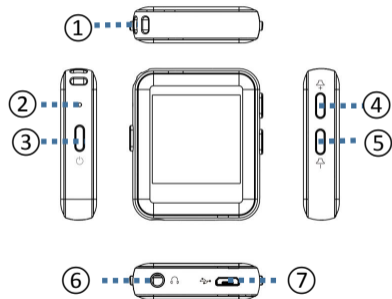

1. Lanyard hole.
2. Mic.
3. Power button: Hold for 3s to turn on/off the player; When it is on, press to turn on/off the screen.
4. Volume+.
5. Volume-.
6. Earphone jack.
7. Micro USB port.
8. Home: Activating the screen, tap it to enter into the Home menu.
9. Return: Swipe right on this screen.

Music



➤ Playing music via Bluetooth

Make sure your device's Bluetooth is in pairing before turning on player's Bluetooth. Find Bluetooth in Home menu and tap its icon to access to Bluetooth of player, and then this player will automatically search for devices for about 10s that can be connected. After a successful search, select the device that you would like to connect.

Note: If you want to make the Bluetooth of this player being on, please make sure that **Bluetooth on/off memory** is on. Every time you boot up this player, its Bluetooth will turn on automatically and connect your device automatically that had been connected before.(Ensure your device's Bluetooth is on.)

➤ Features:







The related list will show, including: All Songs, Artists, Albums, Playlists, Update playlist. Tap any one of these choices you want to access to its function.

1. **"Now playing/Last played"**. Take you back to the song or audio file you are playing now or played last time.
2. **"Update Playlist"**. Update music file.
3. **"Rewind/Forward"**. While it's on music playing interface, hold the button  to fast forward, click to next music file; hold the button  to fast rewind, click to the previous song files. Click button  to play/pause.

➤ **Submenu**

While it's on music playing interface, click button  to access to the submenu.

The related list will show:

1. **"Home"**. Go back to home menu.
2. **"Play mode"**. Choose play mode:  Shuffle,  Repeat playlist,  Repeat one,  Play by playlist,  View playing,  Playlists auto switch.

Note: "View playing". The player would only play the first 10 seconds of a track and then skip next one if you select this option.

"Playlists auto switch". After playing a song of a folder, the song of the next folder is automatically played.

3. **"Equalizer"**. Set Equalizer.(Off, Rock, Funk, Hip hop, Jazz, Classical, Techno)
4. **"Lyrics display"**. Choose turn on or off the lyrics, off by default.
5. **Resume**. Take you back to the song or audio file you are played last time or playing now.
6. **"Bookmarks"**. Choose to add, delete or go to bookmark.
7. **"Repeat settings"**. Choose A-B repeat settings and set replay times and interval.
8. **"Delete"**. Choose to delete the song that is playing now.
9. **"Add to playlist"/"Remove from playlist"**. Choose to add to or remove from the 3 playlists.

FM Radio

➤ **Two ways to play radio**

1. Playing radio via Bluetooth

Make sure your device's Bluetooth is in pairing before turning on player's Bluetooth. Find Bluetooth in Home menu, and tap its icon to access to Bluetooth of player, and then this player will automatically search for devices for about 10s that can be connected. After a successful search, select the device that you would like to connect.

Note: If you want to make the Bluetooth of this player being on, please make sure that **Bluetooth on/off memory** is on. Every time you boot up this player, its Bluetooth will turn on automatically and connect your device automatically that had been connected before. (Ensure your device's Bluetooth is on.)

2. Playing radio via wired earphones.



Find "FM Radio" in Home menu and tap the icon of FM radio to access to its function. You can listen to radio via wired earphones.

➤ Features:

Find "FM radio" on main menu and tap the icon of FM radio to enter to its function.

While it's on radio playing interface, click  to access to its submenu which includes: Home, Start FM radio recording, Presets, Save to preset, Clear preset, Auto tune, Tuner Region and FM Recording.

1. Auto tune/save to/Clear preset

(1) "Auto tune". Search stations automatically. You can see the searched stations in "Presets". While is on radio playing interface, click  /  to switch among preset stations.

(2) "Save to preset". Save the station that you are listening to to "Presets" list.

(3) "Clear preset". Click "Clear preset" to enter the Presets, choose the station you want to clear, and choose "yes" to clear the preset station.

2. **FM recording.** Choose "Start FM radio recording". Click the interface of recording to pause/continue. Swipe right on the screen and select "yes" to save

the recording file.

Note:

1. When using the radio function for the first time or when there is no station, the station can be added by [Presets], [Auto Tune].
2. The FM radio does not support playback by Built-in speaker. There is no built-in antenna. So it is necessary that the wired earphones or antenna connect to the 3.5mm port for receiving signals.
3. FM radio supports listening with the wired earphones connection. Wired earphones listening: Before turning on the FM radio, you should connect to the wired earphones without wire control for listening.

Clock Screen saver

Find "Settings" in the Home menu via clicking . Tap the icon of Settings, Select and enter into "Display settings". Click "Screen saver" where a related list will be displayed: None/Digital clock/Turntable clock. Select any one of two

choices(Digital clock/Turntable clock), the screen will display the corresponding interface(as the following pictures shown). Note: "Backlight timer" can help you select the interval (10S/30S/60S/Always on) of Screen saver.



Turntable clock

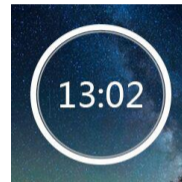

Digital clock

Settings

Find "Settings" on main menu with tapping its icon to enter to its function. A related list will show, including: Language, Date and time, Display settings, Volume limit, Information, Format device, Factory settings Shutdown settings.

1. **Date and time.** Choose "Date settings" to set date format and date. When you want to set date, you can tap YY|MM|DD to switch among year|month|day, and click button \vee/\wedge to adjust the value of year|month|day. Set time under "Time setting" and adjust the time in the same way.

2. **Display settings.** Set Brightness, Backlight timer and Screen saver.

3. **Shutdown settings.**

(1) Power off mode: When there is no operation on the device, the device will shut off automatically when reaches the set time(1-5min);

(2) Sleep timer: The device will shut down automatically when reaches the set time(5-90min).

4. **Information.** Check player information and disk space about your player;

5. **Format device/Factory settings.** Format the device or restore to factory settings.

Note: Before formatting the device, please backup the file so as not to lose any

files.

❖ Specifications:

Size&Weight	42*38*11mm (3.62*1.57*0.35in)/38g
Wristband	TPU; Suitable for wrist: 15-20cm
Screen	1.54inch TFT screen(zinc alloy)
Internal memory	16GB
Bluetooth	YES
Play mode	Repeat one/Repeat all/Shuffle/ Normal/Last played/A-B Repeat
EQ	Rock, Funk, Hiphop, Jazz, Classical, Techno, etc
Languages	English/German/Russian/French/Polish/ Japanese/Chinese/Italian/Spanish etc.
Supported Music	MP3/WMA/OGG/APE/FLAC/WAV/

formats	AAC-LC/ACELP
	MP3: 32/64/128kbps
Recording	PCM:512/768/1024/1536kbps
Photo	JPG/BMP/GIF
Ebook	TXT
Music via Bluetooth	MP3/WMA/APE/FLAC/WAV
Battery	260mAh Li-ion Polymer battery
OS	Windows98/ME/2000/XP/Vista/10/Linux6.2/Mac OS 10.3

Um herauszufinden, wie Sie **W2** benutzen oder wenn Sie ein Problem haben, lesen Sie bitte das Benutzerhandbuch. Die Farbe von **W2**, die in anderen Ländern/Gebieten verkauft wird, kann vielleicht von der Farbe in diesem Benutzerhandbuch abweichen.

❖ **Vor dem Gebrauch**

1. Vielen Dank für den Kauf des W2 Digital Audio Players von AGPTEK. Bevor Sie den Player benutzen, lesen Sie bitte zuerst sorgfältig das Handbuch. Wenn Sie Fragen oder Anregungen zu diesem Produkt haben, senden Sie eine E-Mail an support@agptek.com. Wir freuen uns von Ihnen zu hören!
2. Wir empfehlen Ihnen dringend, die Daten zu sichern, falls auf dem Digital Audio Player ein Unfall passiert. Wir befürchten, dass wir die Verantwortung für Datenverluste aufgrund von Fehlbedienung oder Hardwareschäden nicht übernehmen können.
3. Tragen Sie im Allgemeinen 1-2 Fingerbreite vom Handgelenk. Es wird nicht

empfohlen, sehr fest zu tragen und nicht zu rütteln. Andernfalls wird der Blutkreislauf und die Bluetooth-Verbindung beeinträchtigt. Wenn die Bluetooth-Verbindung betroffen ist, wird der Effekt der Musikwiedergabe über Bluetooth entsprechend beeinflusst.

4. Mit Anti-Schweiß-Funktion kann es im täglichen Training verwendet werden. Nicht in Bädern, Saunen, heißen Quellen oder anderen heißen Umgebungen mit heißem Wasser und Dampf verwenden, da dies zu Produktfehlern führen kann. Tragen Sie es aufgrund des Wasserdrucks nicht beim Schwimmen oder Tauchen.

❖ **Hinweis**

- Es wird empfohlen, den Player regelmäßig mit einem weichen, fusselfreien Tuch zu reinigen.
- Stellen Sie den Player immer außerhalb Reichweite von Kindern und es ist nicht erlaubt, ihn alleine zu benutzen.

- Verwenden Sie den Player nicht in einer feuchten Umgebung. Dieser Player funktioniert möglicherweise nicht richtig oder verkürzt seine Lebensdauer aufgrund von Feuchtigkeit.

❖ **Laden Sie den Player auf**

- **DIESER MP3 PLAYER UNTERSTÜTZT KEINE SCHNELLE AUFLADUNG.**
- Laden Sie den Player vor dem Gebrauch auf. Das vollständige Aufladen dauert 2 Stunden.
- Auflademethode: Laden Sie ihn bitte mit 5V 500mA Ladegerät/durch Computer USB 2.0 oder 3.0 Port auf.
- Ladezeit: 2-2,5 Stunden.

❖ Tasten und Kontrolle

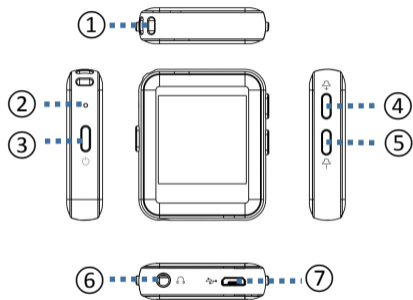

1. Lanyard Loch.
2. Mikrofon.
3. Ein-/Aus-Schalter: Halten Sie 3s gedrückt, um Player ein-/auszuschalten; Wenn es eingeschaltet ist, drücken Sie, um Bildschirm ein-/auszuschalten.
4. Lautstärke+.
5. Lautstärke-.
6. Kopfhörerbuchse.
7. Micro USB Anschluss.

8. Home: Wenn der Bildschirm aktiviert ist, tippen Sie auf den Bildschirm, um das Hauptmenü aufzurufen.

9. Zurück: Streichen Sie rechts auf dem Bildschirm.

Musik



➤ Musikwiedergabe über Bluetooth

Stellen Sie sicher, dass sich das Bluetooth Ihres Geräts im Paarungs-Modus befindet, bevor Sie die Bluetooth-Funktion des Players einschalten. Suchen Sie Bluetooth im Hauptmenü und tippen Sie auf das Symbol, um auf Bluetooth des Players zuzugreifen. Der Player sucht dann automatisch nach Geräten für ca. 10 Sekunden, die angeschlossen werden können. Wählen Sie nach einer erfolgreichen Suche das Gerät aus, zu dem Sie eine Verbindung herstellen möchten.

Hinweis: Wenn Sie Bluetooth für diesen Player aktivieren möchten, stellen Sie sicher, dass **Bluetooth Ein/Aus Speichern** aktiviert ist. Bei jedem Start dieses Players wird Bluetooth automatisch eingeschaltet und verbinden Sie Ihr Gerät automatisch mit dem zuvor verbundenen Gerät. (Stellen Sie sicher, dass das Bluetooth Ihres Geräts eingeschaltet ist.)

➤ **Eigenschaften:**

Die Themenliste wird angezeigt: Alle Titel, Interpreten, Alben, Playlists, Playlist aktualisieren. Tippen Sie auf eine dieser Optionen, um auf ihre Funktion zuzugreifen.







1. **"Aktueller Titel/Letzter Titel"**. Führt Sie zu dem Titel oder der Audiodatei zurück, die Sie gerade oder zuletzt abgespielt haben.
2. **"Playlist aktualisieren"**. Musikdatei aktualisieren.
3. **"Rücklauf/Vorlauf"**. Während es auf der Musikschnittstelle läuft, halten Sie die Taste  gedrückt, um schnell vorzuspulen, klicken, auf die nächste Datei; halten Sie die Taste , um schnell zurückzuspulen, klicken, auf die vorherige Datei. Klicken Sie die Taste , um abzuspielen oder zu pausieren.

➤ **Untermenü**

Während es auf der Musikschnittstelle läuft, klicken Sie die Taste , um das

Untermenü aufzurufen.

Die Themenliste wird angezeigt:

1. **"Hauptmenü"**. Gehen Sie zurück zum Hauptmenü.
2. **"Wiedergabemodus"**. Wählen Sie den Wiedergabemodus:  Shuffle,  Wiederholen die Playlist,  Titel Wiederholen,  Abspielen nach Playlist,  Durchblättern und Starten,  Ordnern auto umschalten.

Hinweis: "Durchblättern und Starten". Der Spieler würde nur die ersten 10 Sekunden eines Titels spielen und dann die nächste überspringen, wenn Sie diese Option auswählen.

"Ordnern auto umschalten". Nach dem Abspielen eines Liedes eines Ordners wird automatisch das Lied des nächsten Ordners abgespielt.

3. **"Equalizer"**. Equalizer einstellen (Aus, Rock, Funk, Hip Hop, Jazz, Klassik, Techno).
4. **"Liedtext zeigen"**. Wählen Sie den Text ein- oder ausschalten, standardmäßig

deaktiviert.

5. "**Letzter Titel**". Führt Sie zu dem Titel oder der Audiodatei zurück, die Sie gerade oder zuletzt abgespielt haben.

6. "**Lesezeichen**". Wählen Sie Lesezeichen hinzufügen, löschen oder wechseln.

7. "**Wiederholungseinstellung**". Wählen Sie die Wiederholungseinstellung und legen Sie die Wiederholungszeit und Wiederholungsintervall fest.

8. "**Löschen**". Löschen Sie das gerade abgespielte Lied.

9. "**Zur Wiedergabeliste hinzufügen**"/"**Aus Wiedergabeliste**". Wählen Sie das Hinzufügen oder Entfernen aus den 3 Wiedergabelisten.

UKW-Radio

➤ **Zwei Möglichkeiten, um Radio zu spielen**

1. Radio über Bluetooth spielen

Stellen Sie sicher, dass sich das Bluetooth Ihres Geräts im Paarung-Modus befindet, bevor Sie die Bluetooth-Funktion des Players

einschalten. Suchen Sie Bluetooth im Hauptmenü und tippen Sie auf das Symbol, um auf Bluetooth des Players zuzugreifen. Der Player sucht dann automatisch nach Geräten für ca. 10 Sekunden, die angeschlossen werden können. Wählen Sie nach einer erfolgreichen Suche das Gerät aus, zu dem Sie eine Verbindung herstellen möchten.

Hinweis: Wenn Sie Bluetooth für diesen Player aktivieren möchten, stellen Sie sicher, dass **Bluetooth Ein/Aus Speichern** aktiviert ist. Bei jedem Start dieses Players wird Bluetooth automatisch eingeschaltet und verbinden Sie Ihr Gerät automatisch mit dem zuvor verbundenen Gerät. (Stellen Sie sicher, dass das Bluetooth Ihres Geräts eingeschaltet ist.)

2. Radio über kabelgebundene Kopfhörer spielen.



Suchen Sie im Hauptmenü nach "UKW-Radio" und tippen Sie auf das Symbol des UKW-Radios, um auf seine Funktion zuzugreifen. Sie können Radio über kabelgebundene Ohrhörer hören.

➤ **Eigenschaften:**

Suchen Sie im Hauptmenü nach "**UKW-Radio**" und tippen Sie auf das Symbol für UKW-Radio, um seine Funktion aufzurufen.

Während es auf der Radio-Schnittstelle läuft, klicken Sie auf , um auf das entsprechende Untermenü zuzugreifen: Hauptmenü, UKW-Radio starten, Voreinst., Als Voreinst. Speichern, Voreinstellung löschen, Autom. Einst., Bandabstimmung und UKW-Aufnahme.

1. Autom. Einst./Als Voreinst. Speichern/Voreinstellung löschen

- (1) "**Autom. Einst.**". Sie können die gesuchten Sender in "Voreinst." sehen. Während es auf der Radio-Schnittstelle läuft, klicken Sie auf  / , um zwischen voreingestellten Sendern zu wechseln.
- (2) "**Als Voreinst. Speichern**". Speichern Sie den Sender, den Sie gerade hören, in der Liste "Voreinst."
- (3) "**Voreinstellung löschen**". Klicken Sie auf "**Voreinstellung löschen**", um die

Voreinstellungen aufzurufen, wählen Sie den Sender aus, den Sie löschen möchten, und wählen Sie "**Ja**", um den voreingestellten Sender zu löschen.

2. **UKW-Aufnahme**. Wählen Sie "Aufnahme vom UKW-Radio starten". Klicken Sie auf die Aufzeichnungsoberfläche, um die Wiedergabe anzuhalten/fortzusetzen. Streichen Sie rechts auf dem Bildschirm und wählen Sie "Ja", um die Aufnahme datei zu speichern.

Hinweis:

1. Wenn Sie die Radiofunktion zum ersten Mal verwenden oder kein Sender vorhanden ist, können Sie den Sender mit [Voreinst.], [Autom. Einst.] hinzufügen.
2. Das UKW-Radio unterstützt die Wiedergabe über den eingebauten Lautsprecher nicht. Es gibt keine eingebaute Antenne. Daher ist es erforderlich, dass die kabelgebundene Kopfhörer oder die Antenne an den 3,5mm Anschluss angeschlossen werden, um Signale zu empfangen.

3. Das UKW-Radio unterstützt das Hören mit dem Kopfhöreranschluss.
Kabelgebundene Kopfhörer: Bevor Sie das UKW-Radio einschalten, sollten Sie die Kopfhörer ohne Kabelsteuerung anschließen, um zu hören.

Bildschirmschoner

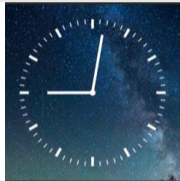

Disc Uhr

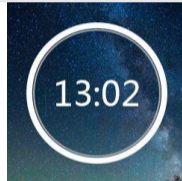

Digitaluhr

Suchen Sie im Hauptmenü nach "Einstellungen", indem Sie auf \langle / \rangle klicken. Tippen Sie auf das Symbol "Einstellungen", wählen Sie und geben Sie "Bildschirmeinstellungen" ein. Klicken Sie auf "Bildschirmschoner", wo eine

Themenliste angezeigt wird: Keine/Digitaluhr/Disc Uhr. Wählen Sie eine von zwei Optionen (Digitaluhr/Disc Uhr), der Bildschirm wird die entsprechende Schnittstelle anzeigen (wie die folgende Bilder gezeigt). Hinweis: Mit dem "Hintergrundbeleuchtung" können Sie das Intervall (10S/30S/60S/Immer an) des Bildschirmschoners auswählen.

Einstellungen

Suchen Sie im Hauptmenü nach "**Einstellungen**", indem Sie auf das entsprechende Symbol tippen, um dessen Funktion aufzurufen. Eine Themenliste wird angezeigt: Language/Sprache, Datum und Uhrzeit, Displayeinstellungen, Lautstärkebegrenzung, Informationen, Gerät formatieren, Werkseinstellungen, Ausschalten Einstellungen.

1. **Datum und Uhrzeit.** Wählen Sie "Datum einstellen", um das Datumsformat und das Datum einzustellen. Wenn Sie das Datum einstellen möchten, tippen Sie auf JJ|MM|TT, um zwischen Jahr|Monat|Tag zu wechseln, und klicken Sie auf

die Tasten \vee / \wedge , um den Wert von Jahr|Monat|Tag anzupassen. Stellen Sie unter "Zeit einstellen" die Zeit ein und stellen Sie die Zeit auf dieselbe Weise ein.

2. **Displayeinstellungen.** Stellen Sie Helligkeit, Hintergrundbeleuchtung (Timer) und Bildschirmschoner ein.

3. **Ausschalten Einstellungen.**

(1) Sleep Timer: Das Gerät wird automatisch ausschalten, wenn die eingestellte Zeit (5-90min) erreicht ist.

(2) Ausschalten: Wenn das Gerät nicht bedient wird, schaltet sich das Gerät automatisch aus, wenn die eingestellte Zeit (1-5min) erreicht ist.

4. **Informationen.** Überprüfen Sie die Informationen und den Speicherplatz Ihres Players;

5. **Gerät formatieren/Werkseinstellungen.** Formatieren Sie das Gerät oder stellen Sie die Werkseinstellungen wieder her.

Hinweis: Bevor Sie das Gerät formatieren, sichern Sie bitte die Datei, um keine

Dateien zu verlieren.

❖ **Spezifikation:**

Größe&Gewicht	42*38*11mm (3.62*1.57*0.35 Zoll)/38g
Armband	TPU; Geeignet für das Handgelenk: 15-20cm
Bildschirm	1,54 Zoll TFT-Bildschirm (Zinklegierung)
Interner Speicher	16GB
Bluetooth	JA
Wiedergabe- modus	Shuffle/Wiederholen die Playlist/Titel Wiederholen/Abspielen nach Playlist/Durchblättern und Starten/Ordern auto umschalten
EQ	Rock, Funk, Hiphop, Jazz, Klassik, Techno usw.
Sprache	Englisch/Deutsch/Russisch/Französisch/Polnisch/ Japanisch/Chinesisch/Italienisch/Spanisch usw.

Unterstützte Formate	Musik	MP3/WMA/OGG/APE/FLAC/ WAV/AAC-LC/ACELP
	Aufnahme	MP3: 32/64/128kbps PCM: 512/768/1024/1536kbps
	Foto	JPG/BMP/GIF
	E-buch	TXT
	Musikformate im Bluetooth-Modus	MP3/WMA/APE/FLAC/WAV
Batterie	260mAh Li-Ion Polymer Batterie	
Betriebssystem	Windows98/ME/2000/XP/Vista/10/Linux6.2/Mac OS 10.3	

Pour savoir comment utiliser **W2** ou si vous rencontrez un problème, veuillez vous reporter au Guide rapide. La couleur du **W2** vendu dans d'autres pays/régions peut différer de la couleur indiquée dans ce manuel.

❖ **Avant de l'Utilisation**

1. Merci d'avoir acheté le lecteur audio numérique **W2** fabriqué par **AGPTEK**. Avant d'utiliser ce lecteur, veuillez lire attentivement le manuel. Si vous avez des questions ou des idées sur ce produit, veuillez envoyer un e-mail à support@agptek.com. Nous sommes toujours dans l'attente de vos lettres!
2. Nous vous suggérons fortement de sauvegarder vos données en cas d'accident arrivé sur ce lecteur audio numérique. Nous craignons de ne pouvoir assumer aucune responsabilité en cas de perte de données due à un fonctionnement erroné ou à des dommages matériels.
3. Portez généralement à une largeur de 1 à 2 doigts à partir de l'articulation du poignet. Il n'est pas recommandé de le porter trop serré et de l'agiter.

Sinon, cela affectera la circulation sanguine et la connexion Bluetooth. Une fois que la connexion Bluetooth est affectée, l'effet de la lecture de musique via Bluetooth sera affecté en conséquence.

4. Avec ses fonctions de protection contre la transpiration, il peut être utilisé dans l'exercice quotidien. Ne pas utiliser dans un bain, un sauna, une source d'eau chaude ou tout autre environnement chaud avec de l'eau chaude et de la vapeur, ce qui pourrait entraîner une défaillance du produit. En raison de l'action de la pression de l'eau, ne la portez pas lorsque vous nagez ou plongez.

❖ **Remarque**

- Il est recommandé de nettoyer régulièrement le lecteur avec un chiffon doux et non pelucheux.
- Placez toujours le lecteur hors de portée des enfants et il n'est pas permis de l'utiliser seul par les enfants.

- N'utilisez pas le lecteur dans un environnement humide. Ce lecteur risque de ne pas fonctionner correctement ou de réduire sa durée de vie en raison de l'humidité.

❖ **Charger ce Lecteur**

➤ **CE LECTEUR NE SUPPORTE PAS LA CHARGE RAPIDE.**

- Veuillez charger ce lecteur avant de l'utiliser. Il faut deux heures pour le charger complètement.
- Méthode de charge: Chargé par un chargeur 5V 500mA ; Chargé par le port USB 2.0 ou 3.0 de l'ordinateur.
- Temps de charge: 2-2,5 heures

❖ Boutons et Contrôle

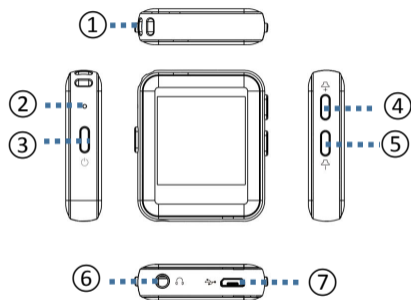

1. Trou du cordon.
2. Mic.
3. Bouton d'alimentation: Maintenez sur ce bouton pendant 3 secondes pour allumer/éteindre le lecteur; Lorsqu'il est allumé, maintenez sur ce bouton pour allumer/éteindre l'écran.
4. Volume+.
5. Volume-.
6. Prise d'écouteurs.
7. Port micro USB.

Accueil: lorsque vous activez l'écran, appuyez sur l'écran pour accéder au menu Accueil.

Retour: Balayez vers droite sur l'écran.

Musique



➤ Jouer de la musique via Bluetooth

Assurez-vous que le Bluetooth de votre appareil est en l'état de jumelage avant d'activer le Bluetooth du lecteur. Recherchez Bluetooth dans le menu d'accueil et appuyez sur l'icône de Bluetooth pour accéder au Bluetooth du lecteur. Ce lecteur recherchera automatiquement les appareils pouvant être connectés pendant environ 10 secondes. Après une recherche réussie, sélectionnez le périphérique que vous souhaitez connecter.

Remarque: Si vous souhaitez activer le Bluetooth de ce lecteur, assurez-vous que **Switch Bluetooth en mémoire** est activée. Chaque fois que vous démarrez ce lecteur, son Bluetooth s'allume automatiquement et connecte automatiquement votre appareil déjà connecté (assurez-vous que le Bluetooth de votre appareil est activé).

➤ **Caractéristiques:**

La liste correspondante s'affichera, y compris: Tous les titres, Artistes, Albums, Playlists, Renouveler la Playlist. Appuyez sur l'un de ces choix pour accéder à sa fonction.







1. «**En cours de lecture/Dernière lecture**». Vous ramène à la chanson ou au fichier audio que vous êtes en train de lire ou que vous avez lu la dernière fois.
2. «**Renouveler la Playlist**». Renouveler les fichiers musicaux.
3. «**Rembobiner/Avance rapide**». Pendant que vous êtes sur l'interface de lecture de musique, maintenez sur le bouton  pour avancer rapidement, le cliquez pour le fichier musical suivant; Maintenez le bouton  pour rembobiner rapidement, le cliquez pour le fichier musical précédent. Cliquez sur le bouton  pour lire/mettre en pause.

➤ **Sous-menu**

Pendant qu'il est sur l'interface de lecture de musique, cliquez sur le bouton 

pour accéder au sous-menu.

La liste correspondante s'affiche:

1. «**Accueil**». Retour au menu d'accueil.
2. «**Mode de lecture**». Choisir le mode de lecture:  Aléatoire,  Répéter la playlist,  Répéter 1,  Lire par playlist,  Marche de visualisation,  Lecture dans les lists.

Remarque: «**Marche de visualisation**». Le lecteur ne jouera que les 10 premières secondes d'un morceau et sautera la suivante si vous sélectionnez cette option.

«**lecture dans les lists**». Après la lecture des morceaux d'un dossier, les morceaux du dossier suivant seront automatiquement lus.

3. «**Égaliseur**». Réglez l'égaliseur.(Désactivé, Rock, Funk, Hip hop, Jazz, Classique, Techno)
4. «**Affichage des paroles**». Choisissez d'activer ou de désactiver les paroles,

désactivé par défaut.

5. **Reprendre** . Il vous ramène à la chanson ou au fichier audio que vous avez lu la dernière fois ou que vous jouez maintenant.
6. «**Signets**». Choisissez d'ajouter, de supprimer ou d'aller au signet.
7. «**Paramètres de répétition**». Choisissez les paramètres de répétition A-B et définissez les durées et les intervalles de relecture.
8. «**Supprimer**». Choisissez de supprimer la chanson en cours de lecture.
9. «**Ajouter à playlist**»/«**Supprimer de la playlist**». Choisissez d'ajouter ou de supprimer des 3 listes de lecture.

Radio FM

➤ Deux façons pour jouer de la radio

1. Jouer de la radio via Bluetooth

Assurez-vous que le Bluetooth de votre appareil est en l'état de jumelage avant d'activer le Bluetooth du lecteur. Recherchez Bluetooth dans le menu d'accueil

et appuyez sur l'icône de Bluetooth pour accéder au Bluetooth du lecteur. Ce lecteur recherchera automatiquement les appareils pouvant être connectés pendant environ 10 secondes. Après une recherche réussie, sélectionnez le périphérique que vous souhaitez connecter.

Remarque: Si vous souhaitez activer le Bluetooth de ce lecteur, assurez-vous que **Switch Bluetooth en mémoire** est activée. Chaque fois que vous démarrez ce lecteur, son Bluetooth s'allume automatiquement et connecte automatiquement votre appareil déjà connecté (assurez-vous que le Bluetooth de votre appareil est activé).

2. Jouer de la radio via les écouteurs filaires.



Recherchez «Radio FM» dans le menu d'accueil et appuyez sur l'icône de la radio FM pour accéder à cette fonction. Vous pouvez écouter la radio via des écouteurs filaires.

➤ **Caractéristiques:**

Recherchez «Radio FM» dans le menu d'accueil et appuyez sur l'icône de la radio FM pour accéder à cette fonction.

Lorsque vous êtes sur l'interface de lecture radio, cliquez sur  pour accéder à son sous-menu, y compris: Accueil, démarrer l'enreg. Radi., Présél., Enreg. dans présélection, Effacer présélection, Réglage auto, Plage Fréquences et Enregistrez FM.

1. Réglage auto/Enreg. dans présélection/Effacer présélection

- (1) «**Réglage auto**». Rechercher les stations automatiquement. Vous pouvez voir les stations recherchées dans «Présél.». Lorsque vous êtes sur l'interface de lecture radio, cliquez sur  /  pour basculer entre les stations présélectionnées.
- (2) «**Enreg. dans présélection**». Save the station that you are listening to to the «Presets» list.
- (3) «**Effacer présélection**». Cliquez sur «Effacer présélection» pour accéder au

Présél., choisissez la station que vous souhaitez supprimer et choisissez "oui" pour supprimer la station présélectionnée.

2. **Enregistrement FM**. Choisissez «démarrer l'enreg. radi.». Cliquez sur l'interface d'enregistrement pour mettre en pause/continuer. Balayez vers la droite sur l'écran et sélectionnez «Oui» pour enregistrer le fichier d'enregistrement.

Remarque:

1. Lorsque vous utilisez la fonction radio pour la première fois ou il n'y a pas la station, vous pouvez ajouter la station au [Présél.], [Réglage auto].
2. La radio FM ne supporte pas la lecture par le haut-parleur intégré. Il n'y a pas d'antenne intégrée. Il est donc nécessaire que les écouteurs ou l'antenne câblés se connectent au port 3,5 mm pour recevoir les signaux.
3. La radio FM supporte l'écoute avec une connexion des écouteurs filaires. Écouteurs filaires à l'écoute: Avant d'allumer la radio FM, vous devez le

connecter aux écouteurs filaires sans contrôle de fil pour l'écoute.

Définir

Trouvez «**Définir**» dans le menu principal en cliquant sur son icône pour accéder à cette fonction. Une liste correspondante s'affichera, y compris: Langue, Date et heure, Paramètres d'affichage, Limite de volume, Informations, Formater le périphérique, Paramètres d'usine, Paramètres d'arrêt.

1. **Date et heure.** Choisissez «Régl. date» pour définir le format de la date de la date. Lorsque vous souhaitez définir une date, vous pouvez appuyer sur AA | MM | JJ pour basculer entre année | mois | jour et cliquer sur le bouton  pour régler la valeur de année | mois | jour. Définir l'heure sous "Régler heure" et ajustez l'heure de la même manière.

2. **Réglages de l'affichage.** Réglez la luminosité, Prog. de rétroéclairage et l'écran de veille.

3. **Paramètres d'arrêt.**

(1) **Arrêt d'économie d'énergie:** En l'absence d'opération sur l'appareil, l'appareil s'éteint automatiquement lorsqu'il atteint l'heure définie (1-5 minutes).

(2) **Arrêt programmé:** L'appareil s'éteindra automatiquement lorsqu'il aura atteint l'heure définie (5-90min).

4. **Information.** Vérifiez les informations du lecteur et l'espace disque de votre lecteur;

5. **Formater périphérique/Réglages d'usine.** Formatez le périphérique ou restaurez les paramètres d'usine.

Remarque: Avant de formater le périphérique, sauvegardez le fichier afin de ne perdre aucun fichier.

Horloge l'écran de veille

Recherchez «Définir» dans le menu Accueil en cliquant sur . Appuyez sur l'icône Définir, sélectionnez et entrez dans «Paramètres d'affichage». Cliquez sur

«Écran de veille» pour afficher une liste correspondante: Néant/Horloge numérique/Horloge tournante. Sélectionnez l'un des deux choix possibles (Horloge numérique/Horloge tournante), l'écran affiche l'interface correspondante (voir les images suivantes). **Remarque:** «Prog. de rétroéclairage» peut vous aider à sélectionner l'intervalle (10S/30S/60S/Toujours actif) de l'Écran de veille.

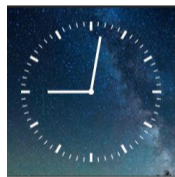

Horloge numérique



Horloge tournante

❖ Spécifications

Taille&Poids	42*38*11mm (3.62*1.57*0.35in)/38g
Bracelet	TPU; Convient au poignet: 15-20cm
Écran	Écran TFT de 1,54 pouce (en alliage de zinc)
Mémoire interne	16GB
Bluetooth	OUI
Mode de lecture	Répéter 1/Répéter tout/Aléatoire/Normal/Dernière lecture/Répéter A-B
EQ	Rock, Funk, Hiphop, Jazz, Classique, Techno, etc
Langues	English/German/Russian/French/Polish/Japanese/Chinese/Italian/Spanish etc.
Formats supportés	Musique MP3/WMA/OGG/APE/FLAC/WAV/AAC-LC/ACELP

Enregistrement	MP3: 32/64/128kbps PCM: 512/768/1024/1536kbps
Photo	JPG/BMP/GIF
Livre électronique	TXT
Formats de musique sous le mode Bluetooth	MP3/WMA/APE/FLAC/WAV

Batterie 260mAh Batterie au Li-ion Polymer

Systeme Windows98/ME/2000/XP/Vista/10/Linux6.2/Mac OS 10.3



AGPTEK Official



AGPTEK Forum

Follow us at:

 @agptek.fans

 @AGPTEK_fans

 agptek.fans

Visit agptek.com to know more about us.

 Contact us: support@agptek.com.